

GJELDER FRA 01.01.2024

GEBERIT PORSELEN OG MØBLER 2024

**KNOW
HOW
INSTALLED**

Geberit ONE	13
Geberit Acanto	77
Geberit iCon	119
Geberit Smyle	181
Geberit Option	209
Geberit AquaClean	221
Geberit Monolith sanitærmøduler	247
Geberit VariForm	271
Geberit Renova Comfort	287
Geberit Renova	297
Geberit Bambini	303
Urinal og skillevegger til urinal	327
Dusjer	349
Badekar	363
Andre produkter	371
Vedlegg	385



GEBERIT OG FSC™

Forest Stewardship Council (FSC) fremmer ansvarlig og miljøvennlig skogforvaltning over hele verden. Geberit bruker FSC™ (C134279)-sertifisert tre i baderommøblene. Se etter produkter med FSC-merket.

Ansvar for FSC™ C134279-sertifiserte produkter

Geberit International AG | Schachenstrasse 77 | CH-8645 Jona | Sveits

TOPP KVALITET I BADEROMMET

SPEIL OG SPEILSKAP

God synlighet, LED-belysning, smart oppbevaringsplass.



AVLØP

Smarte løsninger for dusjområdet.



SANITÆRPRODUKTER

Godt design og god kvalitet for enhver stil.



BADEROMSMØBLER

Flott design som gir god lagringsplass på en plassbesparende måte.





**VEGGHENGTE
TOALETTER**

Elegant og lett å holde
ren.

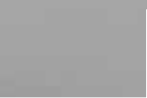

RIMFREE TOALETTER

Ingen steder smuss kan skjule seg

BIDÉER

Perfekt
matchet design



GEBERIT WC-SYSTEM

PROFESJONELLE INSTALLERERER **GEBERIT**

**TILGJENGELIG
FRA APRIL
2024**



Geberit innbyggingsssystemer og toalett-skåler passer optimalt sammen.

- Innovative installasjonsteknikker og enkelt vedlikehold gjør ferdig installasjon 40 prosent raskere enn med konvensjonelle innbyggings-systemer og toaletter
- Ved å optimalisere skyllegeometri og hydraulikk er skyllytelsen opptil 10 ganger bedre enn standardkravet.

40 PROSENT RASKERE INSTALLASJON

- Stort sett verktøyfri installasjon
- Enkel type EFF3 feste
- Smarte installasjonsenheter



↑ GEBERIT INN- OG UTLØPSVENTIL

Den nye utløpsventilen type 212 er enda enklere å innstille og erstatte enn de tidligere modellene, takket være dens slanke og kompakte design.



↑ TOALETTSETE INSTALLERT PÅ ET BLUNK

Toalettsetet festes praktisk ovenfra uten bruk av mal. I tillegg er vippepluggen videreutviklet for å gjøre det enkelt å fjerne det også. Det kan tas helt av uten at deler faller ned i det toalettskålen. Dette gjør installasjonen enda enklere.



↑ TYPE EFF3 (EASY FAST FIX) FESTE

Type EFF3 festeteknologi gjør installasjonen av Geberit toalettskåler enkelt, raskt og nesten verktøyfritt.

OPPTIL 10 GANGER BEDRE SKYLLYTELSE



→ BEDRE SKYLLYTELSE MED GEBERIT TURBOFLUSH

Geberit utvikler toalettssystemer som optimerer hele vannkretsen fra sistene til toalettskål og ut i avløpsrøret. Den indre geometrien i Geberit toalettskålen er designet for å konvertere energien i vannet fra sisternen for å gi best mulig skylling av toalettskålen. Vannet ledes inn i den kantløse toalettskålen i en kraftig virvel. Når vannet renner ut, gir det en grundig overflateskylling. Utskyllingsytelsen er opptil 10 ganger bedre enn spesifikasjonene til internasjonale standarder og er spesielt stillegående.

Se selv

www.geberit.no/wc-system

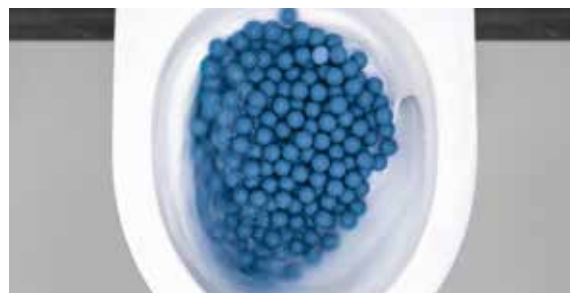

Skyllerytelsen er opptil 10 ganger bedre enn det som kreves av standardtesting (DIN EN 997-2018).

MIX & MATCH TRE GEBERIT MØBELSERIER

REDUSER KOMPLEKSITET

- Ikke lenger «låst» til én serie – flere valg med forståelig sortimentslogikk
- Bredt sortiment som kan bygges modulært
- Mange mersalgsmuligheter med universelt tilbehør
- Kombinasjoner mellom forskjellige prispunkter
- Oppfriskning av Acanto-møbler, kompatibilitet med iCon og ONE servanter
- Standardisert installasjon



GEBERIT ONE
toppmontert servant



GEBERIT ICON
underskap med to skuffer

MIX & MATCH SORTIMENT

UNDERSKAP TIL SERVANT	Bredde cm	ONE					ACANTO					ICON				
		60	75	90	105	120	135	60	75	90	105	120	60	75	90	105
ONE	Klassisk møbelservant	x	x	x	x	x		x	x	x		x	x	x		x
	Møbelservant smal kant	x	x	x	x	x		x	x	x		x	x	x		x
	Toppmontert servant	x	x	x	x	x	x	x	x	x		x	x	x		x
ACANTO	Klassisk møbelservant	x	x	x		x		x	x	x		x	x	x		x
	Toppmontert servant										x					x
ICON	Klassisk møbelservant	x	x	x		x						x	x	x		x
	Møbelservant smal kant	x	x	x		x		x	x	x		x	x	x		x
	Toppmontert servant										x					x

**SERVANT
GEBERIT ICON**



**SERVANT
GEBERIT ACANTO**



**SERVANT
GEBERIT ONE**



SKUFFER MED HÅNDTAK

1 skuff og 2 skuff versjoner
Lakkert og melamin



DØRER MED HÅNDTAK

1 hel skuff foran med innvendig skuff
Lakkert, melamin og glass



**PUSH TO OPEN,
UTEN HÅNDTAK**

1 skuff og 2 skuff versjoner
Lakkert og melamin



**MIX &
MATCH**



Geberit ONE

Servanter.....	14
Sortimentsoversikt – Geberit ONE servanter og baderomsmøbler	15
Sortimentsoversikt – Servanttilkobling for håndvask, romsparemodell, til Geberit ONE-servanter, S-lås	18
Servanter, små	18
Servanter	20
Møbelservanter	24
Toppmonterte servanter	28
Sortimentsoversikt – Geberit ONE toppmonterte servanter og baderomsmøbler ..	29
Tilbehør	36
Baderomsmøbler.....	38
Tilbehørsoversikt – Geberit ONE baderomsmøbler	39
Servantunderskap	42
Sideskap	48
Benkeplater	58
Andre baderomsmøbler	62
Tilbehør	63
Speilskap.....	68
Overflatemonterte speilskap	68
Tilbehør	72
Toaletter.....	73
Vegghengte toaletter	73
Toalettseter	73
Bidéer	74
Veggbidéer	74

Servanter

Sortimentsoversikt – Geberit ONE servanter og baderommøbler

Geberit Norge, Versjon: november 2023

				Servanter				
				60 cm	75 cm	90 cm	105 cm	120 cm
Utløp, bakkant								
Uten kranhull				505.033.00.1	505.035.00.1	505.037.00.1	505.045.00.1	505.047.00.1
Med kranhull				505.034.00.1	505.036.00.1	505.038.00.1	505.046.00.1	505.048.00.1
Med to kranhull								505.049.00.1
Uten kranhull, fraleggingsplass høyre						505.042.00.1		
Med kranhull, fraleggingsplass høyre						505.039.00.1		
Uten kranhull, fraleggingsplass venstre						505.044.00.1		
Med kranhull, fraleggingsplass venstre						505.043.00.1		
Avløp midtstilt								
Uten kranhull				505.021.01.1	505.021.01.2	505.021.01.3	505.021.01.4	505.021.01.5
Med kranhull				505.020.01.1	505.020.01.2	505.020.01.3	505.020.01.4	505.020.01.5
Med to kranhull								505.022.01.5
Med to skuffer				Fra side	→ s. 23	→ s. 23	→ s. 23	→ s. 23
Bredde 60 cm								
505.261.00.1	505.071.00.1	Hvit	→ s. 44	✓				
505.261.00.2	505.071.00.2	Hvit matt	→ s. 44	✓				
505.261.00.3	505.071.00.3	Lava		✓				
505.261.00.4	505.071.00.4	Sandgrå	→ s. 44	✓				
505.261.00.5	505.071.00.5	Eik	→ s. 44	✓				
505.261.00.6	505.071.00.6	Nøttetre hickory	→ s. 44	✓				
505.261.00.7	505.071.00.7	Gråbeige	→ s. 44	✓				
505.261.00.8	505.071.00.8	Mattsvart	→ s. 44	✓				
Bredde 75 cm								
505.262.00.1	505.072.00.1	Hvit	→ s. 44		✓			
505.262.00.2	505.072.00.2	Hvit matt	→ s. 44		✓			
505.262.00.3	505.072.00.3	Lava	→ s. 44		✓			
505.262.00.4	505.072.00.4	Sandgrå	→ s. 44		✓			
505.262.00.5	505.072.00.5	Eik	→ s. 44		✓			
505.262.00.6	505.072.00.6	Nøttetre hickory	→ s. 44		✓			
505.262.00.7	505.072.00.7	Gråbeige	→ s. 44		✓			
505.262.00.8	505.072.00.8	Mattsvart	→ s. 44		✓			
Bredde 90 cm								
505.263.00.1	505.073.00.1	Hvit	→ s. 44			✓		
505.263.00.2	505.073.00.2	Hvit matt	→ s. 44			✓		
505.263.00.3	505.073.00.3	Lava	→ s. 44			✓		
505.263.00.4	505.073.00.4	Sandgrå	→ s. 44			✓		
505.263.00.5	505.073.00.5	Eik	→ s. 44			✓		
505.263.00.6	505.073.00.6	Nøttetre hickory	→ s. 44			✓		
505.263.00.7	505.073.00.7	Gråbeige	→ s. 44			✓		
505.263.00.8	505.073.00.8	Mattsvart	→ s. 44			✓		
Bredde 105 cm								
505.264.00.1	505.074.00.1	Hvit	→ s. 44				✓	
505.264.00.2	505.074.00.2	Hvit matt	→ s. 44				✓	
505.264.00.3	505.074.00.3	Lava	→ s. 44				✓	
505.264.00.4	505.074.00.4	Sandgrå	→ s. 44				✓	
505.264.00.5	505.074.00.5	Eik	→ s. 44				✓	
505.264.00.6	505.074.00.6	Nøttetre hickory	→ s. 44				✓	
505.264.00.7	505.074.00.7	Gråbeige	→ s. 44				✓	
505.264.00.8	505.074.00.8	Mattsvart	→ s. 44				✓	

Møbelservanter						
60 cm	75 cm	90 cm	105 cm	120 cm		
505.001.00.1	505.003.00.1	505.005.00.1	505.014.00.1	505.016.00.1		
505.002.00.1	505.004.00.1	505.006.00.1	505.015.00.1	505.017.00.1		
		505.007.00.1				
		505.008.00.1				
		505.009.00.1				
		505.013.00.1				
505.011.01.1	505.011.01.2	505.011.01.3	505.011.01.4	505.011.01.5		
505.010.01.1	505.010.01.2	505.010.01.3	505.010.01.4	505.010.01.5		
→ s. 27	→ s. 27	→ s. 27	→ s. 27	→ s. 27	Speilskap, utenpåliggende montering	→ s. 68
✓						60-120 cm
✓						60-120 cm
✓						60-120 cm
✓						60-120 cm
✓						60-120 cm
✓						60-120 cm
✓						60-120 cm
✓						60-120 cm
	✓					60-120 cm
	✓					60-120 cm
	✓					60-120 cm
	✓					60-120 cm
	✓					60-120 cm
	✓					60-120 cm
	✓					60-120 cm
	✓					60-120 cm
	✓					60-120 cm
	✓					60-120 cm
		✓				60-120 cm
		✓				60-120 cm
		✓				60-120 cm
		✓				60-120 cm
		✓				60-120 cm
		✓				60-120 cm
		✓				60-120 cm
		✓				60-120 cm
		✓				60-120 cm
			✓			60-120 cm
			✓			60-120 cm
			✓			60-120 cm
			✓			60-120 cm
			✓			60-120 cm
			✓			60-120 cm
			✓			60-120 cm

Geberit Norge, Versjon: november 2023

	Servanter					
	60 cm	75 cm	90 cm	105 cm	120 cm	
Utløp, bakkant						
Uten kranhull	505.033.00.1	505.035.00.1	505.037.00.1	505.045.00.1	505.047.00.1	
Med kranhull	505.034.00.1	505.036.00.1	505.038.00.1	505.046.00.1	505.048.00.1	
Med to kranhull					505.049.00.1	
Uten kranhull, fraleggingsplass høyre			505.042.00.1			
Med kranhull, fraleggingsplass høyre			505.039.00.1			
Uten kranhull, fraleggingsplass venstre			505.044.00.1			
Med kranhull, fraleggingsplass venstre			505.043.00.1			
Avløp midtstilt						
Uten kranhull	505.021.01.1	505.021.01.2	505.021.01.3	505.021.01.4	505.021.01.5	
Med kranhull	505.020.01.1	505.020.01.2	505.020.01.3	505.020.01.4	505.020.01.5	
Med to kranhull					505.022.01.5	
Bredde 120 cm						
505.265.00.1	505.075.00.1	Hvit	→ s. 44			✓
505.265.00.2	505.075.00.2	Hvit matt	→ s. 44			✓
505.265.00.3	505.075.00.3	Lava	→ s. 44			✓
505.265.00.4	505.075.00.4	Sandgrå	→ s. 44			✓
505.265.00.5	505.075.00.5	Eik	→ s. 44			✓
505.265.00.6	505.075.00.6	Nøttetre hickory	→ s. 44			✓
505.265.00.7	505.075.00.7	Gråbeige	→ s. 44			✓
505.265.00.8	505.075.00.8	Mattsvart	→ s. 44			✓





✓ Kompatibel

¹⁾ For servanter uten kranhull; passende Geberit Duofix-element er påkrevd.

Møbelservanter					
60 cm	75 cm	90 cm	105 cm	120 cm	
505.001.00.1	505.003.00.1	505.005.00.1	505.014.00.1	505.016.00.1	
505.002.00.1	505.004.00.1	505.006.00.1	505.015.00.1	505.017.00.1	
		505.007.00.1			
		505.008.00.1			
		505.009.00.1			
		505.013.00.1			
505.011.01.1	505.011.01.2	505.011.01.3	505.011.01.4	505.011.01.5	
505.010.01.1	505.010.01.2	505.010.01.3	505.010.01.4	505.010.01.5	
					Speilskap, utenpåliggende montering
				✓	60-120 cm
				✓	60-120 cm
				✓	60-120 cm
				✓	60-120 cm
				✓	60-120 cm
				✓	60-120 cm
				✓	60-120 cm
				✓	60-120 cm

Sortimentsoversikt – Servanttilkobling for håndvask, romsparemodell, til Geberit ONE-servanter, S-lås

Geberit Norge, oktober 2023

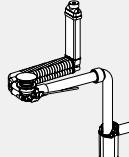
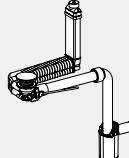
	Servanter med servantunderskap		Servanter	
	Uten overløpshull			
	For stående armaturer	For veggarmaturer	For stående armaturer	For veggarmaturer
				
Servanttilkobling kan stenges				
<p>152.051.01.1</p> <p>Plassbesparende modell, smal design, med spakaktiverting og ventildeksel, horisontalt utløp, for Geberit ONE servant vertikalt utløp</p> 	✓	✓ ¹⁾		
<p>152.061.01.1</p> <p>Plassbesparende modell, smal design, med spakaktiverting og ventildeksel, horisontalt utløp, for Geberit ONE servant vertikalt utløp</p> 	✓	✓ ¹⁾		

✓ Kompatibel

¹⁾ Bestilles separat: 245.900.20.1

Servanter, små

Ny

Geberit ONE servant, avløp bakkant

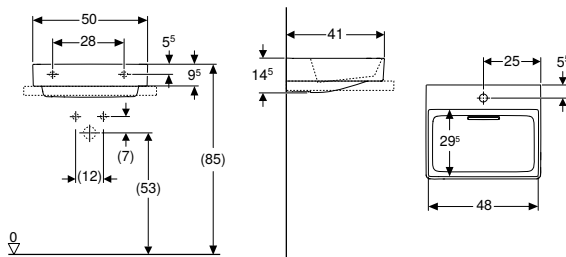

click & scan

Tekniske data

Materiale	Porselen
-----------	----------

Egenskaper

- Horisontalt utløp
- Usynlig overløpsfunksjon
- Betjenes med spakbetjening
- Med integrert hårsil
- Hygienisk takket være optimal vanddrenering

Leveringsomfang

- Servant
- Avløpsdeksel med hårfanger, magnetisk feste
- Servanttilkobling og vannlås romsparemodell

Art. nr.	NRF nr.	Farge / overflate	Kran- hull	Over- løp	B [cm]	B2 [cm]	B3 [cm]	Bredde underskap [cm]	H [cm]	T [cm]	T2 [cm]	Feste- punkter	NOK/stk. Ekskl. mva.	NOK/stk. Inkl. mva.
505.018.00.1	6157452	Servant: hvit / KeraTect Deksel: blankt hvitt	Uten	Uten	50	48		50	14,5	41	29,5	2	4962	6203
505.019.00.1	6157453	Servant: hvit / KeraTect Deksel: blankt hvitt	Midten	Uten	50	48	25	50	14,5	41	29,5	2	4962	6203

Kan leveres fra april 2024

Tilbehør

- Geberit ONE avløpsdeksel med hårsil, magnetisk feste → s. 36

Ny

Geberit ONE servant, avløp midtstilt

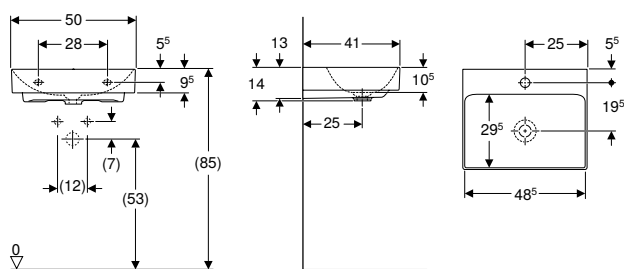

Tekniske data

Materiale	Porselen
-----------	----------

Leveringsomfang

- Servant

Egenskaper

- Avløp midtstilt

Art. nr.	NRF nr.	Farge / overflate	Kran- hull	Over- løp	B [cm]	B2 [cm]	B3 [cm]	Bredde under- skap [cm]	H [cm]	T [cm]	T1 [cm]	T2 [cm]	T3 [cm]	Feste- punkter	NOK/stk. Ekskl. mva.	NOK/stk. Inkl. mva.
505.020.01.6	6157455	Hvit / KeraTect	Midten	Uten	50	48,5	25	50	14	41	25	29,5	19,5	2	2837	3546
505.021.01.6	6157454	Hvit / KeraTect	Uten	Uten	50	48,5	25	50	14	41	25	29,5		2	2837	3546

Kan leveres fra april 2024

Bestilles i tillegg

- Servanttilkopling og vannlås romsparemodell

Tilbehør

- Plassbesparende modell, smal design, med spakaktivering og ventildeksel, avløp bakkant, for Geberit ONE servant vertikalt utløp → s. 381

Servanter

Ny Mix & Match

Geberit ONE servant, avløp bakkant

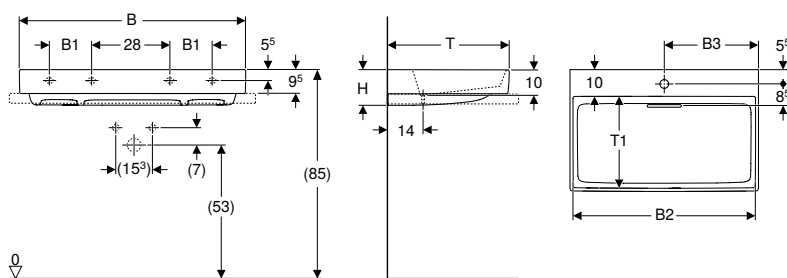

click & scan

Tekniske data

Materiale	Porselen
-----------	----------

Leveringsomfang

- Servant
- Avløpsdeksel med hårfanger, magnetisk feste
- Servanttilkopling og vannlås romsparemodell

Egenskaper

- Horisontalt utløp
- Usynlig overløpsfunksjon
- Betjenes med spakbetjening
- Med integrert hårsil
- Hygienisk takket være optimal vanddrenering

Art. nr.	NRF nr.	Farge / overflate	Mix & Match	Kranhull	Overløp	B1 [cm]	B2 [cm]	B3 [cm]	Bredde underskap [cm]	H [cm]	T [cm]	T1 [cm]	T2 [cm]	Festepunkter	NOK/stk. Ekskl. mva.	NOK/stk. Inkl. mva.
B / Bredde: 60 cm																
505.034.00.1	6157457	Servant: hvit / KeraTect Deksel: blankt hvitt	Ja	Midten	Uten	57,9	30,1	60	14	48	37	37	2	5467	6834	
505.033.00.1	6157456	Servant: hvit / KeraTect Deksel: blankt hvitt	Ja	Uten	Uten	57,9		60	14	48	37	37	2	5467	6834	
B / Bredde: 75 cm																
505.036.00.1	6157459	Servant: hvit / KeraTect Deksel: blankt hvitt	Ja	Midten	Uten	72,5	37,5	75	14	48	37	37	2	7249	9061	
505.035.00.1	6157458	Servant: hvit / KeraTect Deksel: blankt hvitt	Ja	Uten	Uten	72,5		75	14	48	37	37	2	7249	9061	
B / Bredde: 90 cm																
505.038.00.1	6157463	Servant: hvit / KeraTect Deksel: blankt hvitt	Ja	Midten	Uten	17,2	87,1	44,9	90	14	48	37	37	4	8735	10919
505.037.00.1	6157461	Servant: hvit / KeraTect Deksel: blankt hvitt	Ja	Uten	Uten	17,2	87,1		90	14	48	37	37	4	8735	10919
B / Bredde: 105 cm																
505.046.00.1	6157464	Servant: hvit / KeraTect Deksel: blankt hvitt	Ja	Midten	Uten	18	101,9	52,5	105	14	48	37	37	4	9716	12145
505.045.00.1	6157462	Servant: hvit / KeraTect Deksel: blankt hvitt	Ja	Uten	Uten	18	101,9		105	14	48	37	37	4	9716	12145
B / Bredde: 120 cm																
505.048.00.1	6157466	Servant: hvit / KeraTect Deksel: blankt hvitt	Ja	Midten	Uten	28	116,5	60	120	14	48	37	37	4	11676	14595
505.047.00.1	6157465	Servant: hvit / KeraTect Deksel: blankt hvitt	Ja	Uten	Uten	28	116,5		120	14	48	37	37	4	11676	14595
505.049.00.1	6157467	Servant: hvit / KeraTect Deksel: blankt hvitt	Ja	Venstre og høyre	Uten	28	116,5	30,6	120	14	48	37	37	4	11676	14595

Kan leveres fra april 2024

Kan kombineres med

- Geberit ONE underskap for servant, med to skuffer → s. 44
- Geberit ONE underskap til servant, med én skuff → s. 42

Tilbehør

- Geberit ONE avløpsdeksel med hårsil, magnetisk feste → s. 36

Ny Mix & Match

Geberit ONE servant, avløp bakkant, avsetningsplass til høyre

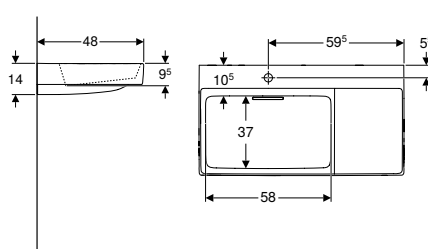
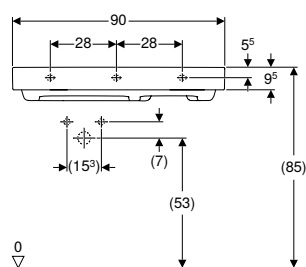

Tekniske data

Materiale	Porselen
-----------	----------

Leveringsomfang

- Servant
- Avløpsdeksel med hårfanger, magnetisk feste
- Servanttilkopling og vannlås romsparemodell

Egenskaper

- Horisontalt utløp
- Usynlig overløpsfunksjon
- Betjenes med spakbetjening
- Med integrert hårsil
- Hygienisk takket være optimal vanddrenering

Art. nr.	NRF nr.	Farge / overflate	Mix & Match	Kran- hull	Over- løp	B1 [cm]	B2 [cm]	B3 [cm]	B4 [cm]	Bredde unders- skap [cm]	H [cm]	T [cm]	T2 [cm]	Fes- te- punk- ter	Av- set- tings- plass	NOK/stk. Ekskl. mva.	NOK/stk. Inkl. mva.
B / Brekke: 90 cm																	
505.042.00.1	6157469	Servant: hvit / KeraTect Deksel: blankt hvitt	Ja	Uten	Uten	28	87,1		30,5	90	14	48	37	3	Høyre	9211	11514
505.039.00.1	6157468	Servant: hvit / KeraTect Deksel: blankt hvitt	Ja	Venstre	Uten	28	87,1	59,5	30,5	90	14	48	37	3	Høyre	9211	11514

Kan leveres fra april 2024

Kan kombineres med

- Geberit ONE underskap for servant, med to skuffer → s. 44
- Geberit ONE underskap til servant, med én skuff → s. 42

Tilbehør

- Geberit ONE avløpsdeksel med hårsil, magnetisk feste → s. 36

Ny Mix & Match

Geberit ONE servant, avløp bakkant, avsetningsplass til venstre

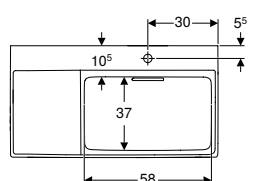
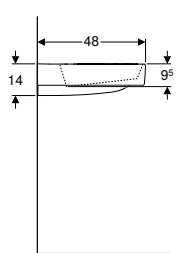
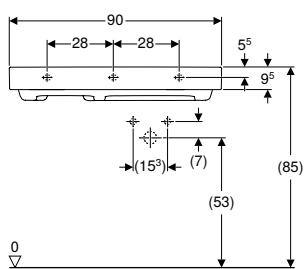

Tekniske data

Materiale	Porselen
-----------	----------

Leveringsomfang

- Servant
- Avløpsdeksel med hårfanger, magnetisk feste
- Servanttilkopling og vannlås romsparemodell

Egenskaper

- Horisontalt utløp
- Usynlig overløpsfunksjon
- Betjenes med spakbetjening
- Med integrert hårsil
- Hygienisk takket være optimal vanddrenering

Art. nr.	NRF nr.	Farge / overflate	Mix & Kran-Match	Kran-hull	Overløp	B1 [cm]	B2 [cm]	B3 [cm]	B4 [cm]	Bredde underskap [cm]	H [cm]	T [cm]	T2 [cm]	Feste-punkter	Avsetnings-plass	NOK/stk. Ekskl. mva.	NOK/stk. Inkl. mva.
----------	---------	-------------------	------------------	-----------	---------	---------	---------	---------	---------	-----------------------	--------	--------	---------	---------------	------------------	----------------------	---------------------

B / Bredde: 90 cm

505.043.00.1	6157471	Servant: hvit / KeraTect Deksel: blankt hvitt	Ja	Høyre	Uten	28	87,1	30,2	30,5	90	14	48	37	3	Venstre	9211	11514
505.044.00.1	6157472	Servant: hvit / KeraTect Deksel: blankt hvitt	Ja	Uten	Uten	28	87,1		30,5	90	14	48	37	3	Venstre	9211	11514

Kan leveres fra april 2024

Kan kombineres med

- Geberit ONE underskap for servant, med to skuffer → s. 44
- Geberit ONE underskap til servant, med én skuff → s. 42

Tilbehør

- Geberit ONE avløpsdeksel med hårsil, magnetisk feste → s. 36

Ny Mix & Match

Geberit ONE servant, avløp midtstilt

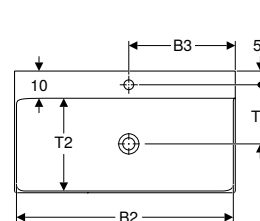
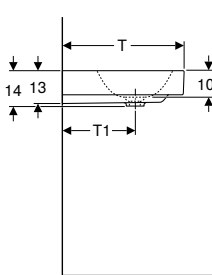
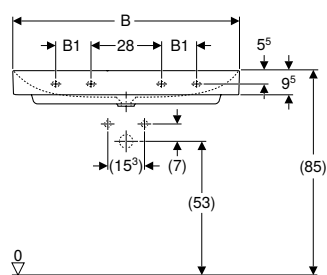

Tekniske data

Materiale	Porselen
-----------	----------

Leveringsomfang

- Servant

Egenskaper

- Avløp midtstilt

Art. nr.	NRF nr.	Farge / overflate	Mix & Match	Kran- hull	Over- løp	B1 [cm]	B2 [cm]	B3 [cm]	Bredde under- skap [cm]	H [cm]	T [cm]	T1 [cm]	T2 [cm]	T3 [cm]	Fes- te- punk- ter	NOK/stk. Ekskl. mva.	NOK/stk. Inkl. mva.	
B / Bredde: 60 cm																		
505.020.01.1	6157474	Hvit / KeraTect	Ja	Midten	Uten		58,5	30	60	14	48	29	37	23,5	2	3285	4106	
505.021.01.1	6157473	Hvit / KeraTect	Ja	Uten	Uten		58,5	30	60	14	48	29	37		2	3285	4106	
B / Bredde: 75 cm																		
505.020.01.2	6157476	Hvit / KeraTect	Ja	Midten	Uten		73,5	45	75	14	48	29	37	23,5	2	4927	6159	
505.021.01.2	6157475	Hvit / KeraTect	Ja	Uten	Uten		73,5	37,5	75	14	48	29	37		2	4927	6159	
B / Bredde: 90 cm																		
505.020.01.3	6157478	Hvit / KeraTect	Ja	Midten	Uten	14	88,5	45	90	14	48	29	37	23,5	4	6270	7838	
505.021.01.3	6157477	Hvit / KeraTect	Ja	Uten	Uten	14	88,5	45	90	14	48	29	37		4	6270	7838	
B / Bredde: 105 cm																		
505.020.01.4	6157481	Hvit / KeraTect	Ja	Midten	Uten	18	103,5	52,5	105	14	48	29	37	23,5	4	7166	8958	
505.021.01.4	6157479	Hvit / KeraTect	Ja	Uten	Uten	18	103,5	52,5	105	14	48	29	37		4	7166	8958	
B / Bredde: 120 cm																		
505.020.01.5	6157483	Hvit / KeraTect	Ja	Midten	Uten	28	118,5	60	120	14	48	29	37	23,5	4	8958	11198	
505.021.01.5	6157482	Hvit / KeraTect	Ja	Uten	Uten	28	118,5	60	102	14	48	29	37		4	8958	11198	
505.022.01.5	6157484	Hvit / KeraTect	Ja	Venstre og høyre	Uten	28	118,5	31,5	120	14	48	29	37	23,5	4	8958	11198	

Kan leveres fra april 2024

Bestilles i tillegg

- Servanttilkopling og vannlås romsparemodell

Kan kombineres med

- Geberit ONE underskap for servant, med to skuffer → s. 44
- Geberit ONE underskap til servant, med én skuff → s. 42

Tilbehør

- Plassbesparende modell, smal design, med spakaktivering og ventildeksel, avløp bakkant, for Geberit ONE servant vertikalt utløp → s. 381

Møbelservanter

Mix & Match

Geberit ONE møbelservant, avløp bakkant

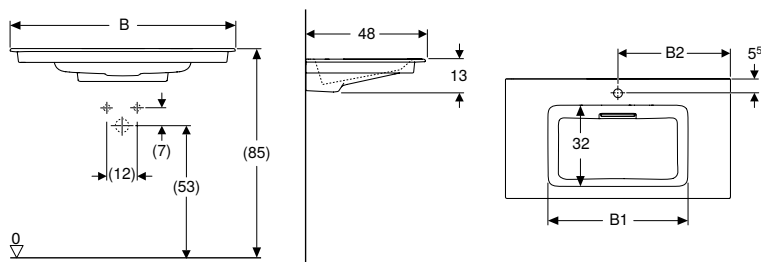

click & scan

Bruksformål

- Til montering på servantunderskap

Tekniske data

Materiale	Porselen
-----------	----------

Egenskaper

- Horisontalt utløp
- Smal kant
- Usynlig overløpsfunksjon
- Betjenes med spakbetjening
- Med integrert hårsil
- Hygienisk takket være optimal vanddrenering

Leveringsomfang

- Møbelservant
- Avløpsdeksel med hårsil, magnetisk feste
- Servanttilkopling og vannlås romsparemodell

Art. nr.	NRF nr.	Farge / overflate	Mix & Match	Kran- hull	Over- løp	B1 [cm]	B2 [cm]	Bredde under- skap [cm]	H [cm]	T [cm]	Avset- tings- plass	NOK/stk. Ekskl. mva.	NOK/stk. Inkl. mva.
B / Bredde: 60 cm													
505.002.00.1	6157507	N Servant: hvit / KeraTect Deksel: blankt hvitt	Ja	Midten	Uten	49	30	60	13	48	Tosidig	5794	7243
505.001.00.1	6157506	N Servant: hvit / KeraTect Deksel: blankt hvitt	Ja	Uten	Uten	49		60	13	48	Tosidig	5794	7243
B / Bredde: 75 cm													
505.004.00.1	6157509	N Servant: hvit / KeraTect Deksel: blankt hvitt	Ja	Midten	Uten	55,5	37	75	13	48	Tosidig	7576	9470
505.003.00.1	6157508	N Servant: hvit / KeraTect Deksel: blankt hvitt	Ja	Uten	Uten	55,5		75	13	48	Tosidig	7576	9470
B / Bredde: 90 cm													
505.006.00.1	6157422	Servant: hvit / KeraTect Deksel: blankt hvitt	Ja	Midten	Uten	55,5	45	90	13	48	Tosidig	9062	11328
505.005.00.1	6157511	N Servant: hvit / KeraTect Deksel: blankt hvitt	Ja	Uten	Uten	55,5		90	13	48	Tosidig	9062	11328
B / Bredde: 105 cm													
505.015.00.1	6157513	N Servant: hvit / KeraTect Deksel: blankt hvitt	Ja	Midten	Uten	55,5	52	105	13	48	Tosidig	10042	12553
505.014.00.1	6157512	N Servant: hvit / KeraTect Deksel: blankt hvitt	Ja	Uten	Uten	55,5		105	13	48	Tosidig	10042	12553
B / Bredde: 120 cm													
505.017.00.1	6157414	Servant: hvit / KeraTect Deksel: blankt hvitt	Ja	Midten	Uten	55,5	59,5	120	13	48	Tosidig	12003	15004
505.016.00.1	6157514	N Servant: hvit / KeraTect Deksel: blankt hvitt	Ja	Uten	Uten	55,5		120	13	48	Tosidig	12003	15004

N: Ny, kan leveres fra april 2024

Kan kombineres med

- Geberit ONE underskap for servant, med to skuffer → s. 44
- Geberit ONE underskap til servant, med én skuff → s. 42

Tilbehør

- Geberit ONE avløpsdeksel med hårsil, magnetisk feste → s. 36

Mix & Match

Geberit ONE møbelservant, avløp bakkant, avsetningsplass til høyre

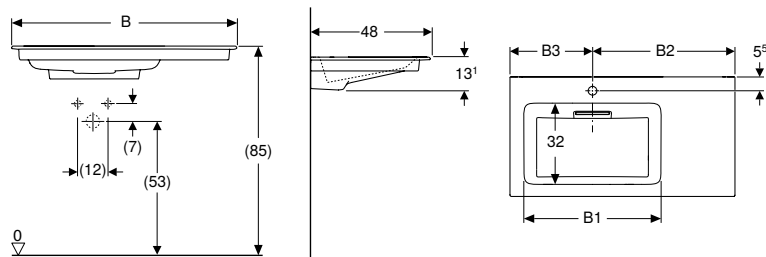

Bruksformål

- Til montering på servantunderskap

Tekniske data

Materiale	Porselen
-----------	----------

Egenskaper

- Horisontalt utløp
- Smal kant
- Usynlig overløpsfunksjon
- Betjenes med spakbetjening
- Med integrert hårsil
- Hygienisk takket være optimal vanddrenering

Leveringsomfang

- Møbelservant
- Avløpsdeksel med hårfanger, magnetisk feste
- Servanttilkopling og vannlås romsparemodell

Art. nr.	NRF nr.	Farge / overflate	Mix & Kranhull Match	Overløp	Overløp [cm]	B1 [cm]	B2 [cm]	B3 [cm]	Bredde underskap [cm]	H [cm]	T [cm]	Avsetningsplass	NOK/stk. Ekskl. mva.	NOK/stk. Inkl. mva.
----------	---------	-------------------	----------------------	---------	--------------	---------	---------	---------	-----------------------	--------	--------	-----------------	----------------------	---------------------

B / Bredde: 90 cm

505.008.00.1	6157424	Servant: hvit / KeraTect Deksel: blankt hvitt	Ja	Uten	Uten	54,5		33	90	13,1	48	Høyre	9507	11884
505.007.00.1	6157423	Servant: hvit / KeraTect Deksel: blankt hvitt	Ja	Venstre	Uten	54,5	57	33	90	13,1	48	Høyre	9507	11884

Kan kombineres med

- Geberit ONE underskap for servant, med to skuffer → s. 44
- Geberit ONE underskap til servant, med én skuff → s. 42

Tilbehør

- Geberit ONE avløpsdeksel med hårsil, magnetisk feste → s. 36

Ny Mix & Match

Geberit ONE møbelservant, avløp bakkant, avsetningsplass til venstre

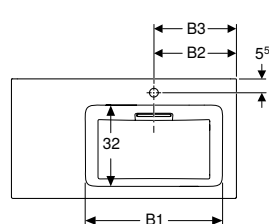
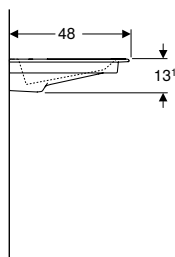
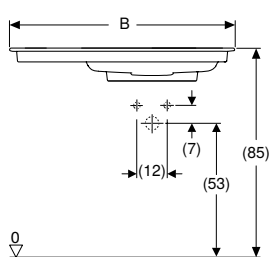

click & scan

Bruksformål

- Til montering på servantunderskap

Tekniske data

Materiale	Porselen
-----------	----------

Egenskaper

- Horisontalt utløp
- Smal kant
- Usynlig overløpsfunksjon
- Betjenes med spakbetjening
- Med integrert hårsil
- Hygienisk takket være optimal vanddrenering

Leveringsomfang

- Møbelservant
- Avløpsdeksel med hårfanger, magnetisk feste
- Servanttilkopling og vannlås romsparemodell

Art. nr.	NRF nr.	Farge / overflate	Mix & Match	Kran-hull	Over-løp	B1 [cm]	B2 [cm]	B3 [cm]	Bredde under-skap [cm]	H [cm]	T [cm]	Avset-tings-plass	NOK/stk. Ekskl. mva.	NOK/stk. Inkl. mva.
B / Bredde: 90 cm														
505.009.00.1	6157515	Servant: hvit / KeraTect Deksel: blankt hvitt	Ja	Høyre	Uten	54,5	33	33	90	13,1	48	Venstre	9507	11884
505.013.00.1	6157516	Servant: hvit / KeraTect Deksel: blankt hvitt	Ja	Uten	Uten	54,5		33	90	13,1	48	Venstre	9507	11884

Kan leveres fra april 2024

Kan kombineres med

- Geberit ONE underskap for servant, med to skuffer → s. 44
- Geberit ONE underskap til servant, med én skuff → s. 42

Tilbehør

- Geberit ONE avløpsdeksel med hårsil, magnetisk feste → s. 36

Mix & Match

Geberit ONE møbelservant, avløp midtstilt

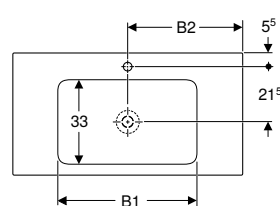
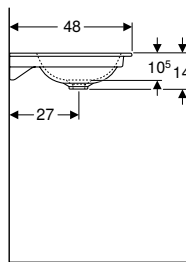
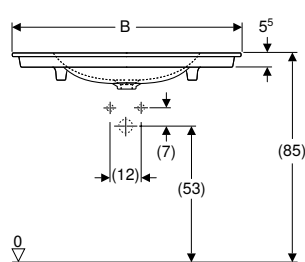

Bruksformål

- Til montering på servantunderskap

Tekniske data

Materiale	Porselen
-----------	----------

Egenskaper

- Avløp midtstilt
- Smal kant

Leveringsomfang

- Møbelservant

Art. nr.	NRF nr.	Farge / overflate	Mix & Match	Kran-hull	Over-løp	B1 [cm]	B2 [cm]	Bredde underskap [cm]	H [cm]	T [cm]	Avset-tingsplass	NOK/stk. Ekskl. mva.	NOK/stk. Inkl. mva.
B / Bredde: 60 cm													
505.010.01.1	6157499	N Hvit / KeraTect	Ja	Midten	Uten	50,5	30	60	14	48	Tosidig	3583	4479
505.011.01.1	6157498	N Hvit / KeraTect	Ja	Uten	Uten	50,5	30	60	14	48	Tosidig	3583	4479
B / Bredde: 75 cm													
505.010.01.2	6157502	N Hvit / KeraTect	Ja	Midten	Uten	55	37,5	75	14	48	Tosidig	5226	6533
505.011.01.2	6157501	N Hvit / KeraTect	Ja	Uten	Uten	55	37,5	75	14	48	Tosidig	5226	6533
B / Bredde: 90 cm													
505.010.01.3	6157425	Hvit / KeraTect	Ja	Midten	Uten	55	45	90	14	48	Tosidig	6569	8211
505.011.01.3	6157503	N Hvit / KeraTect	Ja	Uten	Uten	55	45	90	14	48	Tosidig	6569	8211
B / Bredde: 105 cm													
505.010.01.4	6157505	N Hvit / KeraTect	Ja	Midten	Uten	55	52,5	105	14	48	Tosidig	7465	9331
505.011.01.4	6157504	N Hvit / KeraTect	Ja	Uten	Uten	55	52,5	105	14	48	Tosidig	7465	9331
B / Bredde: 120 cm													
505.010.01.5	6157415	Hvit / KeraTect	Ja	Midten	Uten	60	60	120	14	48	Tosidig	9257	11571
505.011.01.5	6157416	Hvit / KeraTect	Ja	Uten	Uten	60	60	120	14	48	Tosidig	9257	11571

N: Ny, kan leveres fra april 2024

Bestilles i tillegg

- Servanttilkopling og vannlås romsparemodell

Kan kombineres med

- Geberit ONE underskap for servant, med to skuffer → s. 44
- Geberit ONE underskap til servant, med én skuff → s. 42

Tilbehør

- Plassbesparende modell, smal design, med spakaktivering og ventildeksel, avløp bakkant, for Geberit ONE servant vertikalt utløp → s. 381







- For installasjon av servant med servantunderskap trengs det en Geberit servanttilkopling, plassbesparende modell. Se sortimentoversikt – Geberit ONE servanttilkoplinger, plassbesparende modell, eller nettkatalog, tilbehør servanter

Toppmonterte servanter

Sortimentsoversikt – Geberit ONE toppmonterte servanter og baderomsmøbler

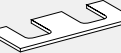

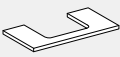

Geberit Norge, Versjon: november 2023

				Geberit ONE toppmontert servant, bolleservant				
Avløp bakkant								
Uten kranhull, hvit				505.050.00.1				
Med kranhull, hvit				505.051.00.1				
Uten kranhull, matthvit				505.052.00.1				
Med kranhull, matthvit				505.053.00.1				
Avløp midtstilt								
Uten kranhull, hvit				505.040.01.6				
Med kranhull, hvit				505.041.01.6				
				Geberit ONE benkeplate med utskjæring, for toppmontert servant bolleservant				
				Utskjæring i midten	Utskjæring venstre	Utskjæring høyre	Utskjæring dobbel	
								
Med to skuffer				Fra side	→ s. 58	→ s. 58	→ s. 58	→ s. 58
Med én skuff								
Bredde 60 cm								
505.261.00.1	505.071.00.1	Hvit høyglans	→ s. 44	505.271.00.1				
505.261.00.2	505.071.00.2	Hvit matt	→ s. 44	505.271.00.2				
505.261.00.3	505.071.00.3	Lava		505.271.00.3				
505.261.00.4	505.071.00.4	Sandgrå	→ s. 44	505.271.00.4				
505.261.00.5	505.071.00.5	Eik	→ s. 44	505.271.00.5				
505.261.00.6	505.071.00.6	Nøttetre hickory	→ s. 44	505.271.00.6				
505.261.00.7	505.071.00.7	Gråbeige	→ s. 44	505.271.00.7				
505.261.00.8	505.071.00.8	Mattsvart	→ s. 44					
Bredde 75 cm								
505.262.00.1	505.072.00.1	Hvit høyglans	→ s. 44	505.272.00.1				
505.262.00.2	505.072.00.2	Hvit matt	→ s. 44	505.272.00.2				
505.262.00.3	505.072.00.3	Lava	→ s. 44	505.272.00.3				
505.262.00.4	505.072.00.4	Sandgrå	→ s. 44	505.272.00.4				
505.262.00.5	505.072.00.5	Eik	→ s. 44	505.272.00.5				
505.262.00.6	505.072.00.6	Nøttetre hickory	→ s. 44	505.272.00.6				
505.262.00.7	505.072.00.7	Gråbeige	→ s. 44	505.272.00.7				
505.262.00.8	505.072.00.8	Mattsvart	→ s. 44					
Bredde 90 cm								
505.263.00.1	505.073.00.1	Hvit høyglans	→ s. 44	505.273.00.1	505.293.00.1	505.313.00.1		
505.263.00.2	505.073.00.2	Hvit matt	→ s. 44	505.273.00.2	505.293.00.2	505.313.00.2		
505.263.00.3	505.073.00.3	Lava	→ s. 44	505.273.00.3	505.293.00.3	505.313.00.3		
505.263.00.4	505.073.00.4	Sandgrå	→ s. 44	505.273.00.4	505.293.00.4	505.313.00.4		
505.263.00.5	505.073.00.5	Eik	→ s. 44	505.273.00.5	505.293.00.5	505.313.00.5		
505.263.00.6	505.073.00.6	Nøttetre hickory	→ s. 44	505.273.00.6	505.293.00.6	505.313.00.6		
505.263.00.7	505.073.00.7	Gråbeige	→ s. 44	505.273.00.7	505.293.00.7	505.313.00.7		
505.263.00.8	505.073.00.8	Mattsvart	→ s. 44					
Bredde 105 cm								
505.264.00.1	505.074.00.1	Hvit høyglans	→ s. 44	505.274.00.1	505.294.00.1	505.314.00.1		
505.264.00.2	505.074.00.2	Hvit matt	→ s. 44	505.274.00.2	505.294.00.2	505.314.00.2		
505.264.00.3	505.074.00.3	Lava	→ s. 44	505.274.00.3	505.294.00.3	505.314.00.3		
505.264.00.4	505.074.00.4	Sandgrå	→ s. 44	505.274.00.4	505.294.00.4	505.314.00.4		
505.264.00.5	505.074.00.5	Eik	→ s. 44	505.274.00.5	505.294.00.5	505.314.00.5		
505.264.00.6	505.074.00.6	Nøttetre hickory	→ s. 44	505.274.00.6	505.294.00.6	505.314.00.6		
505.264.00.7	505.074.00.7	Gråbeige	→ s. 44	505.274.00.7	505.294.00.7	505.314.00.7		
505.264.00.8	505.074.00.8	Mattsvart	→ s. 44					
Bredde 120 cm								
505.265.00.1	505.075.00.1	Hvit høyglans	→ s. 44	505.275.00.1	505.295.00.1	505.315.00.1	505.335.00.1	
505.265.00.2	505.075.00.2	Hvit matt	→ s. 44	505.275.00.2	505.295.00.2	505.315.00.2	505.335.00.2	
505.265.00.3	505.075.00.3	Lava	→ s. 44	505.275.00.3	505.295.00.3	505.315.00.3	505.335.00.3	
505.265.00.4	505.075.00.4	Sandgrå	→ s. 44	505.275.00.4	505.295.00.4	505.315.00.4	505.335.00.4	
505.265.00.5	505.075.00.5	Eik	→ s. 44	505.275.00.5	505.295.00.5	505.315.00.5	505.335.00.5	
505.265.00.6	505.075.00.6	Nøttetre hickory	→ s. 44	505.275.00.6	505.295.00.6	505.315.00.6	505.335.00.6	
505.265.00.7	505.075.00.7	Gråbeige	→ s. 44	505.275.00.7	505.295.00.7	505.315.00.7	505.335.00.7	
505.265.00.8	505.075.00.8	Mattsvart	→ s. 44					

Geberit ONE toppmontert servant, firkantet				
505.023.00.1				
505.024.00.1				
505.025.00.1				
505.026.00.1				
505.031.01.6				
505.030.01.6				
Geberit ONE benkeplate utskjæring, for toppmontert servant firkantet				
Utskjæring i midten	Utskjæring venstre	Utskjæring høyre	Utskjæring dobbel	
				
→ s. 60	→ s. 60	→ s. 60	→ s. 60	
505.282.00.1				
505.282.00.2				
505.282.00.3				
505.282.00.4				
505.282.00.5				
505.282.00.6				
505.282.00.7				
505.283.00.1				
505.283.00.2				
505.283.00.3				
505.283.00.4				
505.283.00.5				
505.283.00.6				
505.283.00.7				
505.284.00.1				
505.284.00.2				
505.284.00.3				
505.284.00.4				
505.284.00.5				
505.284.00.6				
505.284.00.7				
505.285.00.1				
505.285.00.2				
505.285.00.3				
505.285.00.4				
505.285.00.5				
505.285.00.6				
505.285.00.7				
505.303.00.1				
505.303.00.2				
505.303.00.3				
505.303.00.4				
505.303.00.5				
505.303.00.6				
505.303.00.7				
505.323.00.1				
505.323.00.2				
505.323.00.3				
505.323.00.4				
505.323.00.5				
505.323.00.6				
505.323.00.7				
505.324.00.1				
505.324.00.2				
505.324.00.3				
505.324.00.4				
505.324.00.5				
505.324.00.6				
505.324.00.7				
505.325.00.1				
505.325.00.2				
505.325.00.3				
505.325.00.4				
505.325.00.5				
505.325.00.6				
505.325.00.7				
505.345.00.1				
505.345.00.2				
505.345.00.3				
505.345.00.4				
505.345.00.5				
505.345.00.6				
505.345.00.7				





Geberit ONE
 Servanter
 Toppmonterte servanter

Geberit Norge, Versjon: november 2023

		Geberit ONE toppmontert servant, bolleservant			
Avløp bakkant					
Uten kranhull, hvit		505.050.00.1			
Med kranhull, hvit		505.051.00.1			
Uten kranhull, matthvit		505.052.00.1			
Med kranhull, matthvit		505.053.00.1			
Avløp midtstilt					
Uten kranhull, hvit		505.040.01.6			
Med kranhull, hvit		505.041.01.6			
		Geberit ONE benkeplate med utskjæring, for toppmontert servant bolleservant			
		Utskjæring i midten	Utskjæring venstre	Utskjæring høyre	Utskjæring dobbel
					
Med fire skuffer		Med to skuffer			
Bredde 135 cm					
505.266.00.1	505.076.00.1	Hvit høyglans	→ s. 46		505.276.00.1
505.266.00.2	505.076.00.2	Hvit matt	→ s. 46		505.276.00.2
505.266.00.3	505.076.00.3	Lava	→ s. 46		505.276.00.3
505.266.00.4	505.076.00.4	Sandgrå	→ s. 46		505.276.00.4
505.266.00.5	505.076.00.5	Eik	→ s. 46		505.276.00.5
505.266.00.6	505.076.00.6	Nøttetre hickory	→ s. 46		505.276.00.6
505.266.00.7	505.076.00.7	Gråbeige	→ s. 46		505.276.00.7
505.266.00.8	505.076.00.8	Mattsvart	→ s. 46		

✓ Kompatibel

¹⁾ For servanter uten kranhull; passende Geberit Duofix-element er påkrevd.

Geberit ONE toppmontert servant, firkantet				
				505.023.00.1
				505.024.00.1
				505.025.00.1
				505.026.00.1
				505.031.01.6
				505.030.01.6
Geberit ONE benkeplate utskjæring, for toppmontert servant firkantet				
Utskjæring i midten	Utskjæring venstre	Utskjæring høyre	Utskjæring dobbel	
				
				505.286.00.1
				505.286.00.2
				505.286.00.3
				505.286.00.4
				505.286.00.5
				505.286.00.6
				505.286.00.7

Ny

Geberit ONE toppmontert servant, bolleservant, avløp bakkant

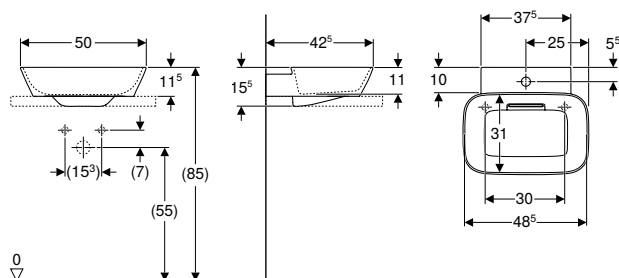

click & scan

Bruksformål

- For montering på benkeplate

Tekniske data

Materiale	Porselen
-----------	----------

Egenskaper

- Horisontalt utløp
- Usynlig overløpsfunksjon
- Betjenes med spakbetjening
- Med integrert hårsil
- Hygienisk takket være optimal vanddrenering
- Slipt under- og bakside

Leveringsomfang

- Servant
- Avløpsdeksel med hårfanger, magnetisk feste
- Servanttilkopling og vannlås romsparemodell
- Monteringsmateriell

Art. nr.	NRF nr.	Farge / overflate	Kranhull	Overløp	B2 [cm]	H [cm]	T [cm]	T2 [cm]	NOK/stk. Ekskl. mva.	NOK/stk. Inkl. mva.
B / Bredde: 50 cm										
505.051.00.1	6157485	Servant: hvit / KeraTect Deksel: blankt hvitt	Midten	Uten	48,6	15,5	42,5	31,2	6121	7651
505.053.00.1	6157487	Servant: hvit matt Deksel: blankt hvitt	Midten	Uten	48,6	15,5	42,5	31,2	6863	8579
505.050.00.1	6157486	Servant: hvit / KeraTect Deksel: blankt hvitt	Uten	Uten	48,6	15,5	42,5	31,2	6121	7651
505.052.00.1	6157488	Servant: hvit matt Deksel: blankt hvitt	Uten	Uten	48,6	15,5	42,5	31,2	6863	8579

Kan leveres fra april 2024

Bestilles i tillegg

- Geberit ONE benkeplate med utskjæring, for toppmontert servant bolleservant → s. 58
- Geberit ONE benkeplate med utskjæring, steintøy, for toppmontert servant, bolleservant → s. 60

Kan kombineres med

- Geberit ONE underskap til servant, med én skuff → s. 42
- Geberit ONE underskap for servant, med to skuffer → s. 44
- Geberit ONE underskap for toppmontert servant, med to skuffer → s. 47
- Geberit ONE underskap for toppmontert servant, med fire skuffer → s. 46

Tilbehør

- Geberit ONE avløpsdeksel med hårsil, magnetisk feste → s. 36

Ny

Geberit ONE toppmontert servant, bolleservant, avløp midtstilt

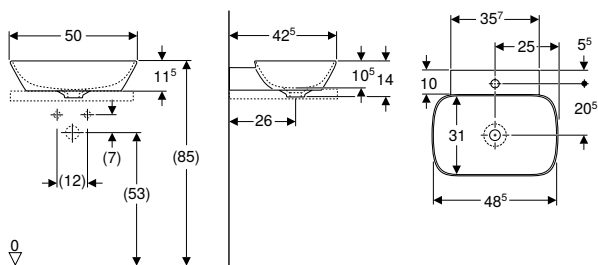

Bruksformål

- For montering på benkeplate

Tekniske data

Materiale	Porselen
-----------	----------

Egenskaper

- Avløp midtstilt
- Slipt under- og bakside

Leveringsomfang

- Servant
- Monteringsmateriell

Art. nr.	NRF nr.	Farge / overflate	Kranhull	Overløp	H [cm]	T [cm]	NOK/stk. Ekskl. mva.	NOK/stk. Inkl. mva.
B / Bredde: 50 cm								
505.041.01.6	6157489	Hvit / KeraTect	Midten	Uten	14	42,5	3882	4853
505.040.01.6	6157491	Hvit / KeraTect	Uten	Uten	14	42,5	3882	4853

Kan leveres fra april 2024

Bestilles i tillegg

- Geberit ONE benkeplate med utskjæring, for toppmontert servant bolleservant → s. 58
- Geberit ONE benkeplate med utskjæring, steintøy, for toppmontert servant, bolleservant → s. 60
- Servanttilkopling og vannlås romsparemodell

Kan kombineres med

- Geberit ONE underskap til servant, med én skuff → s. 42
- Geberit ONE underskap for servant, med to skuffer → s. 44
- Geberit ONE underskap for toppmontert servant, med to skuffer → s. 47
- Geberit ONE underskap for toppmontert servant, med fire skuffer → s. 46

Tilbehør

- Plassbesparende modell, smal design, med spakaktiverting og ventildeksel, avløp bakkant, for Geberit ONE servant vertikalt utløp → s. 381



- For installasjon av servant med servantunderskap trengs det en Geberit servanttilkopling, plassbesparende modell. Se sortimentoversikt – Geberit ONE servanttilkoplinger, plassbesparende modell, eller nettkatalog, tilbehør servanter

Ny

Geberit ONE toppmontert servant, firkantet, avløp bakkant

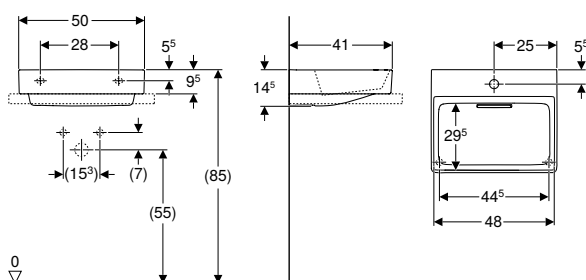

click & scan

Bruksformål

- For montering på benkeplate

Tekniske data

Materiale	Porselen
-----------	----------

Egenskaper

- Horisontalt utløp
- Usynlig overløpsfunksjon
- Betjenes med spakbetjening
- Med integrert hårsil
- Hygienisk takket være optimal vanddrenering
- Slipt under- og bakside

Leveringsomfang

- Servant
- Avløpsdeksel med hårfanger, magnetisk feste
- Servanttilkopling og vannlås romsparemodell
- Monteringsmateriell

Art. nr.	NRF nr.	Farge / overflate	Kranhull	Overløp	B2 [cm]	H [cm]	T [cm]	T2 [cm]	Festepunkter	NOK/stk. Ekskl. mva.	NOK/stk. Inkl. mva.
B / Bredde: 50 cm											
505.024.00.1	6157492	Servant: hvit / KeraTect Deksel: blankt hvitt	Midten	Uten	48	14,5	41	29,4	2	5288	6610
505.026.00.1	6157494	Servant: hvit matt Deksel: blankt hvitt	Midten	Uten	48	14,5	41	29,4	2	6031	7539
505.023.00.1	6157493	Servant: hvit / KeraTect Deksel: blankt hvitt	Uten	Uten	48	14,5	41	29,4	2	5288	6610
505.025.00.1	6157495	Servant: hvit matt Deksel: blankt hvitt	Uten	Uten	48	14,5	41	29,4	2	6031	7539

Kan leveres fra april 2024

Bestilles i tillegg

- Geberit ONE benkeplate utskjæring, for toppmontert servant firkantet → s. 60
- Geberit ONE benkeplate med utskjæring, steintøy, for toppmontert servant firkantet → s. 62

Kan kombineres med

- Geberit ONE underskap til servant, med én skuff → s. 42
- Geberit ONE underskap for servant, med to skuffer → s. 44
- Geberit ONE underskap for toppmontert servant, med to skuffer → s. 47
- Geberit ONE underskap for toppmontert servant, med fire skuffer → s. 46

Tilbehør

- Geberit ONE avløpsdeksel med hårsil, magnetisk feste → s. 36

Ny

Geberit ONE toppmontert servant, firkantet, avløp midtstilt

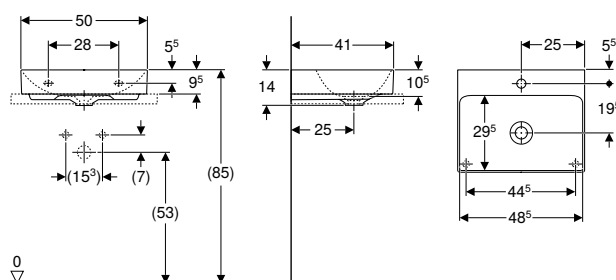

Bruksformål

- For montering på benkeplate

Tekniske data

Materiale	Porselen
-----------	----------

Egenskaper

- Avløp midtstilt
- Slipt under- og bakside

Leveringsomfang

- Servant
- Monteringsmateriell

Art. nr.	NRF nr.	Farge / overflate	Kranhull	Overløp	H [cm]	T [cm]	NOK/stk. Ekskl. mva.	NOK/stk. Inkl. mva.
B / Brekke: 50 cm								
505.030.01.6	6157496	Hvit / KeraTect	Midten	Uten	14	41	3135	3919
505.031.01.6	6157497	Hvit / KeraTect	Uten	Uten	14	41	3135	3919

Kan leveres fra april 2024

Bestilles i tillegg

- Geberit ONE benkeplate utskjæring, for toppmontert servant firkantet → s. 60
- Geberit ONE benkeplate med utskjæring, steintøy, for toppmontert servant firkantet → s. 62
- Servanttilkopling og vannlås romsparemodell

Kan kombineres med

- Geberit ONE underskap til servant, med én skuff → s. 42
- Geberit ONE underskap for servant, med to skuffer → s. 44
- Geberit ONE underskap for toppmontert servant, med to skuffer → s. 47
- Geberit ONE underskap for toppmontert servant, med fire skuffer → s. 46

Tilbehør

- Plassbesparende modell, smal design, med spakaktivering og ventildeksel, avløp bakkant, for Geberit ONE servant vertikalt utløp → s. 381



- For installasjon av servant med servantunderskap trengs det en Geberit servanttilkopling, plassbesparende modell. Se sortimentoversikt – Geberit ONE servanttilkoplinger, plassbesparende modell, eller nettkatalog, tilbehør servanter

Tilbehør

Geberit ONE avløpsdeksel med hårfanger, magnetisk feste



click & scan

Egenskaper

- Med integrert hårfanger

Art. nr.	NRF nr.	Farge / overflate	NOK/stk. Ekskl. mva.	NOK/stk. Inkl. mva.
245.451.11.1	7042407	N Alpehvit	1082	1353
505.082.14.1	7038036	Mattsvart	1070	1338
505.082.21.1	7038049	Blankforkrommet	1070	1338
505.082.GH.1	7038056	Børstet krom	1070	1338

N: Ny, kan leveres fra april 2024

Kan kombineres med

- Geberit ONE servant, avløp bakkant → s. 18
- Geberit ONE servant, avløp bakkant → s. 20
- Geberit ONE servant, avløp bakkant, avsettingsplass til venstre → s. 22
- Geberit ONE servant, avløp bakkant, avsettingsplass til høyre → s. 21
- Geberit ONE møbelservant, avløp bakkant → s. 24
- Geberit ONE møbelservant, avløp bakkant, avsettingsplass til venstre → s. 26
- Geberit ONE møbelservant, avløp bakkant, avsettingsplass til høyre → s. 25
- Geberit ONE toppmontert servant, firkantet, avløp bakkant → s. 34
- Geberit ONE toppmontert servant, bolleservant, avløp bakkant → s. 32

Ny

Geberit ONE designdeksel for vannlås

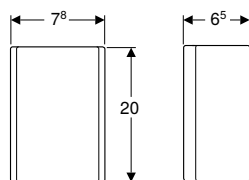

click & scan

Art. nr.	NRF nr.	Farge / overflate	B [cm]	H [cm]	T [cm]	NOK/stk. Ekskl. mva.	NOK/stk. Inkl. mva.
505.058.01.1	7042784	Hvit / Syrefast stål pulverlakkert	7,8	20	6,5	927	1159
505.058.21.1	7042785	Syrefast stål børstet	7,8	20	6,5	927	1159

Kan leveres fra april 2024





Kan kombineres med





- Geberit ONE underskap til servant, med én skuff → s. 42
- Geberit ONE underskap for toppmontert servant, med to skuffer → s. 47
- Geberit iCon underskap til servant, med én skuff → s. 150

Baderomsmøbler







Tilbehørsoversikt – Geberit ONE baderomsmøbler









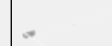

Geberit Norge, november 2023

				Hånklestang	Geberit skuffeinnsats til øverste skuff					
				503.012.XX.1	502.349.00.1	502.350.00.1	502.351.00.1	502.352.00.1	502.353.00.1	
										
Med to skuffer	Med én skuff	Fra side		→ s. 63	→ s. 63	→ s. 63	→ s. 63	→ s. 63	→ s. 63	
Bredde 60 cm										
505.261.00.1	505.071.00.1	Hvit	→ s. 44	✓	✓					
505.261.00.2	505.071.00.2	Hvit matt	→ s. 44	✓	✓					
505.261.00.3	505.071.00.3	Lava	→ s. 44	✓	✓					
505.261.00.4	505.071.00.4	Sandgrå	→ s. 44	✓	✓					
505.261.00.5	505.071.00.5	Eik	→ s. 44	✓	✓					
505.261.00.6	505.071.00.6	Nøttetre hickory	→ s. 44	✓	✓					
505.261.00.7	505.071.00.7	Gråbeige	→ s. 44	✓	✓					
505.261.00.8	505.071.00.8	Mattsvart	→ s. 44	✓	✓					
Bredde 75 cm										
505.262.00.1	505.072.00.1	Hvit	→ s. 44	✓		✓				
505.262.00.2	505.072.00.2	Hvit matt	→ s. 44	✓		✓				
505.262.00.3	505.072.00.3	Lava	→ s. 44	✓		✓				
505.262.00.4	505.072.00.4	Sandgrå	→ s. 44	✓		✓				
505.262.00.5	505.072.00.5	Eik	→ s. 44	✓		✓				
505.262.00.6	505.072.00.6	Nøttetre hickory	→ s. 44	✓		✓				
505.262.00.7	505.072.00.7	Gråbeige	→ s. 44	✓		✓				
505.262.00.8	505.072.00.8	Mattsvart	→ s. 44	✓		✓				
Bredde 90 cm										
505.263.00.1	505.073.00.1	Hvit	→ s. 44	✓			✓			
505.263.00.2	505.073.00.2	Hvit matt	→ s. 44	✓			✓			
505.263.00.3	505.073.00.3	Lava	→ s. 44	✓			✓			
505.263.00.4	505.073.00.4	Sandgrå	→ s. 44	✓			✓			
505.263.00.5	505.073.00.5	Eik	→ s. 44	✓			✓			
505.263.00.6	505.073.00.6	Nøttetre hickory	→ s. 44	✓			✓			
505.263.00.7	505.073.00.7	Gråbeige	→ s. 44	✓			✓			
505.263.00.8	505.073.00.8	Mattsvart	→ s. 44	✓			✓			
Bredde 105 cm										
505.264.00.1	505.074.00.1	Hvit	→ s. 44	✓				✓		
505.264.00.2	505.074.00.2	Hvit matt	→ s. 44	✓				✓		
505.264.00.3	505.074.00.3	Lava	→ s. 44	✓				✓		
505.264.00.4	505.074.00.4	Sandgrå	→ s. 44	✓				✓		
505.264.00.5	505.074.00.5	Eik	→ s. 44	✓				✓		
505.264.00.6	505.074.00.6	Nøttetre hickory	→ s. 44	✓				✓		
505.264.00.7	505.074.00.7	Gråbeige	→ s. 44	✓				✓		
505.264.00.8	505.074.00.8	Mattsvart	→ s. 44	✓				✓		
Bredde 120 cm										
505.265.00.1	505.075.00.1	Hvit	→ s. 44	✓					✓	
505.265.00.2	505.075.00.2	Hvit matt	→ s. 44	✓					✓	
505.265.00.3	505.075.00.3	Lava	→ s. 44	✓					✓	
505.265.00.4	505.075.00.4	Sandgrå	→ s. 44	✓					✓	
505.265.00.5	505.075.00.5	Eik	→ s. 44	✓					✓	
505.265.00.6	505.075.00.6	Nøttetre hickory	→ s. 44	✓					✓	
505.265.00.7	505.075.00.7	Gråbeige	→ s. 44	✓					✓	
505.265.00.8	505.075.00.8	Mattsvart	→ s. 44	✓					✓	

	Geberit lystlist til skuff, venstre og højre, længde 35 cm	Geberit lystlist til skuff, venstre og højre, længde 40 cm	Geberit stikkontaktelement med ComfortLight-modul				Geberit ONE deksel for sideskap og sideelement, glass		Geberit ONE deksel for sideskap og sideelement, steintøj		
	502.354.00.1	502.031.00.1	502.032.00.1	505.090.00.2	505.091.00.2	505.093.00.2	505.095.00.2	505.082.00.1	505.082.00.2	505.080.00.1	505.081.00.1
											
	→ s. 63	→ s. 64	→ s. 64	→ s. 65	→ s. 66	→ s. 66	→ s. 66	→ s. 67	→ s. 67	→ s. 67	→ s. 67
		✓		✓	✓						
		✓		✓	✓						
		✓		✓	✓						
		✓		✓	✓						
		✓		✓	✓						
		✓		✓	✓						
		✓		✓	✓						
		✓		✓	✓						
		✓		✓	✓						
		✓		✓	✓						
		✓		✓	✓						
		✓		✓	✓						
		✓		✓	✓						
		✓		✓	✓						
		✓		✓	✓						
		✓		✓	✓						
		✓		✓	✓						
		✓		✓	✓						
		✓		✓	✓						
		✓		✓	✓						
		✓		✓	✓						
		✓		✓	✓						
		✓		✓	✓						
		✓		✓	✓						
		✓		✓	✓						
		✓		✓	✓						
		✓		✓	✓						
		✓		✓	✓						
		✓		✓	✓						
		✓		✓	✓						
		✓		✓	✓						
		✓		✓	✓						
		✓		✓	✓						
		✓		✓	✓						
		✓		✓	✓						
		✓		✓	✓						
		✓		✓	✓						
		✓		✓	✓						
		✓		✓	✓						
		✓		✓	✓						
		✓		✓	✓						
		✓		✓	✓						
		✓		✓	✓						
		✓		✓	✓						
		✓		✓	✓						
		✓		✓	✓						

Geberit Norge, november 2023

		Hånklestang	Geberit skuffeinnsats til øverste skuff					
		503.012.XX.1	502.349.00.1	502.350.00.1	502.351.00.1	502.352.00.1	502.353.00.1	
								
Bredde 135 cm								
Med fire skuffer		Med to skuffer						
505.266.00.1	505.076.00.1	Hvit → s. 46	✓					
505.266.00.2	505.076.00.2	Hvit matt → s. 46	✓					
505.266.00.3	505.076.00.3	Lava → s. 46	✓					
505.266.00.4	505.076.00.4	Sandgrå → s. 46	✓					
505.266.00.5	505.076.00.5	Eik → s. 46	✓					
505.266.00.6	505.076.00.6	Nøttetre hickory → s. 46	✓					
505.266.00.7	505.076.00.7	Gråbeige → s. 46	✓					
505.266.00.8	505.076.00.8	Mattsvart → s. 46	✓					
Sideskap								
Med to skuffer		Med én skuff						
505.077.00.1	505.078.00.1	Hvit → s. 49						
505.077.00.2	505.078.00.2	Hvit matt → s. 49						
505.077.00.3	505.078.00.3	Lava → s. 49						
505.077.00.4	505.078.00.4	Sandgrå → s. 49						
505.077.00.5	505.078.00.5	Eik → s. 49						
505.077.00.6	505.078.00.6	Nøttetre hickory → s. 49						
505.077.00.7	505.078.00.7	Gråbeige → s. 49						
505.077.00.8	505.078.00.8	Mattsvart → s. 49						
Sideelement								
505.079.00.1		Hvit → s. 50						
505.079.00.2		Hvit matt → s. 50						
505.079.00.3		Lava → s. 50						
505.079.00.4		Sandgrå → s. 50						
505.079.00.5		Eik → s. 50						
505.079.00.6		Nøttetre hickory → s. 50						
505.079.00.7		Gråbeige → s. 50						
505.079.00.8		Mattsvart → s. 50						
✓ Kompatibel								

	Geberit lyslist til skuff, venstre og høyre, lengde 35 cm	Geberit lyslist til skuff, venstre og høyre, lengde 40 cm	Geberit stikkontakttelement med ComfortLight-modul				Geberit ONE deksel for side-skap og sideelement, glass		Geberit ONE deksel for side-skap og sideelement, steintøy		
	502.354.00.1	502.031.00.1	502.032.00.1	505.090.00.2	505.091.00.2	505.093.00.2	505.095.00.2	505.082.00.1	505.082.00.2	505.080.00.1	505.081.00.1
											
✓	✓		✓								
✓	✓		✓								
✓	✓		✓								
✓	✓		✓								
✓	✓		✓								
✓	✓		✓								
✓	✓		✓								
✓	✓		✓								
✓	✓		✓								
✓	✓		✓								
		✓						✓	✓	✓	✓
		✓						✓	✓	✓	✓
		✓						✓	✓	✓	✓
		✓						✓	✓	✓	✓
		✓						✓	✓	✓	✓
		✓						✓	✓	✓	✓
		✓						✓	✓	✓	✓
		✓						✓	✓	✓	✓
		✓						✓	✓	✓	✓
		✓						✓	✓	✓	✓
		✓						✓	✓	✓	✓
		✓						✓	✓	✓	✓
		✓						✓	✓	✓	✓
		✓						✓	✓	✓	✓
		✓						✓	✓	✓	✓
		✓						✓	✓	✓	✓
		✓						✓	✓	✓	✓
		✓						✓	✓	✓	✓
		✓						✓	✓	✓	✓
		✓						✓	✓	✓	✓
		✓						✓	✓	✓	✓
		✓						✓	✓	✓	✓

Servantunderskap

Ny Mix & Match

Geberit ONE underskap til servant, med én skuff

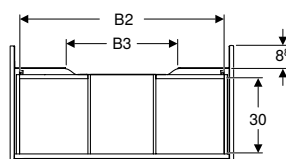
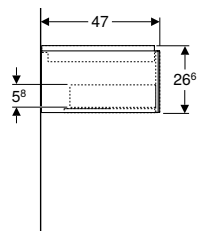

click & scan

Tekniske data

Materiale	Høykomprimert trelags tresponplate
Skuffebelastning maks.	30 kg

Leveringsomfang

- Underskap for servant
- Monteringsmaterieell

Egenskaper

- Sertifisert iht. FSC™ C134279
- Vegghengt
- Fullt anvendelig lagringsplass i øvre skuff
- Med én skuff
- Åpne med push open-mekanisme
- Selvlukkende skuff
- Fuktbestandig
- Leveres ferdigmontert

Art. nr.	NRF nr.	Farge / overflate	Mix & Match	B [cm]	B1 [cm]	B2 [cm]	B3 [cm]	H [cm]	T [cm]	NOK/stk. Ekskl. mva.	NOK/stk. Inkl. mva.
Bredde servant: 60 cm											
505.071.00.1	7042408	Hvit / Lakkert høyblank	Ja	59,2	53,8	51,7	15,2	26,6	47	6575	8219
505.071.00.2 *	7042409	Hvit / Lakkert matt	Ja	59,2	53,8	51,7	15,2	26,6	47	6575	8219
505.071.00.3	7042411	Lava / Lakkert matt	Ja	59,2	53,8	51,7	15,2	26,6	47	6575	8219
505.071.00.4 *	7042412	IF Sandgrå / Lakkert høyblank	Ja	59,2	53,8	51,7	15,2	26,6	47	6575	8219
505.071.00.5	7042413	Eik / Melamin trestruktur	Ja	59,2	53,8	51,7	15,2	26,6	47	6575	8219
505.071.00.6 *	7042414	Nøttetre hickory / Melamin trestruktur	Ja	59,2	53,8	51,7	15,2	26,6	47	6575	8219
505.071.00.7 *	7042415	Gråbeige / Lakkert matt	Ja	59,2	53,8	51,7	15,2	26,6	47	6575	8219
505.071.00.8 *	7042416	Svart / Lakkert matt	Ja	59,2	53,8	51,7	15,2	26,6	47	6575	8219
Bredde servant: 75 cm											
505.072.00.1	7042417	Hvit / Lakkert høyblank	Ja	74	68,6	66,5	30	26,6	47	6964	8705
505.072.00.2 *	7042418	Hvit / Lakkert matt	Ja	74	68,6	66,5	30	26,6	47	6964	8705
505.072.00.3	7042419	Lava / Lakkert matt	Ja	74	68,6	66,5	30	26,6	47	6964	8705
505.072.00.4 *	7042421	IF Sandgrå / Lakkert høyblank	Ja	74	68,6	66,5	30	26,6	47	6964	8705
505.072.00.5	7042422	Eik / Melamin trestruktur	Ja	74	68,6	66,5	30	26,6	47	6964	8705
505.072.00.6 *	7042423	Nøttetre hickory / Melamin trestruktur	Ja	74	68,6	66,5	30	26,6	47	6964	8705
505.072.00.7 *	7042424	Gråbeige / Lakkert matt	Ja	74	68,6	66,5	30	26,6	47	6964	8705
505.072.00.8 *	7042425	Svart / Lakkert matt	Ja	74	68,6	66,5	30	26,6	47	6964	8705
Bredde servant: 90 cm											
505.073.00.1	7042426	Hvit / Lakkert høyblank	Ja	88,8	83,4	81,3	44,8	26,6	47	7801	9751
505.073.00.2 *	7042427	Hvit / Lakkert matt	Ja	88,8	83,4	81,3	44,8	26,6	47	7801	9751
505.073.00.3	7042428	Lava / Lakkert matt	Ja	88,8	83,4	81,3	44,8	26,6	47	7801	9751
505.073.00.4 *	7042429	IF Sandgrå / Lakkert høyblank	Ja	88,8	83,4	81,3	44,8	26,6	47	7801	9751
505.073.00.5	7042431	Eik / Melamin trestruktur	Ja	88,8	83,4	81,3	44,8	26,6	47	7801	9751
505.073.00.6 *	7042432	Nøttetre hickory / Melamin trestruktur	Ja	88,8	83,4	81,3	44,8	26,6	47	7801	9751
505.073.00.7 *	7042433	Gråbeige / Lakkert matt	Ja	88,8	83,4	81,3	44,8	26,6	47	7801	9751
505.073.00.8 *	7042434	Svart / Lakkert matt	Ja	88,8	83,4	81,3	44,8	26,6	47	7801	9751
Bredde servant: 105 cm											
505.074.00.1	7042435	Hvit / Lakkert høyblank	Ja	103,6	98,2	96,1	59,6	26,6	47	8369	10461
505.074.00.2 *	7042436	Hvit / Lakkert matt	Ja	103,6	98,2	96,1	59,6	26,6	47	8369	10461
505.074.00.3	7042437	Lava / Lakkert matt	Ja	103,6	98,2	96,1	59,6	26,6	47	8369	10461
505.074.00.4 *	7042438	IF Sandgrå / Lakkert høyblank	Ja	103,6	98,2	96,1	59,6	26,6	47	8369	10461
505.074.00.5	7042439	Eik / Melamin trestruktur	Ja	103,6	98,2	96,1	59,6	26,6	47	8369	10461
505.074.00.6 *	7042441	Nøttetre hickory / Melamin trestruktur	Ja	103,6	98,2	96,1	59,6	26,6	47	8369	10461
505.074.00.7 *	7042442	Gråbeige / Lakkert matt	Ja	103,6	98,2	96,1	59,6	26,6	47	8369	10461
505.074.00.8 *	7042443	Svart / Lakkert matt	Ja	103,6	98,2	96,1	59,6	26,6	47	8369	10461

Kan leveres fra april 2024; IF: I ferd med å utløpe fra mars 2025; * Oppdragsrelatert produksjon

Art. nr.	NRF nr.	Farge / overflate	Mix & Match	B [cm]	B1 [cm]	B2 [cm]	B3 [cm]	H [cm]	T [cm]	NOK/stk. Ekskl. mva.	NOK/stk. Inkl. mva.
Bredde servant: 120 cm											
505.075.00.1	7042444	Hvit / Lakkert høyblank	Ja	118,4	113	110,9	74,4	26,6	47	8997	11246
505.075.00.2 *	7042445	Hvit / Lakkert matt	Ja	118,4	113	110,9	74,4	26,6	47	8997	11246
505.075.00.3	7042446	Lava / Lakkert matt	Ja	118,4	113	110,9	74,4	26,6	47	8997	11246
505.075.00.4 *	7042447	IF Sandgrå / Lakkert høyblank	Ja	118,4	113	110,9	74,4	26,6	47	8997	11246
505.075.00.5	7042448	Eik / Melamin trestruktur	Ja	118,4	113	110,9	74,4	26,6	47	8997	11246
505.075.00.6 *	7042449	Nøttetre hickory / Melamin trestruktur	Ja	118,4	113	110,9	74,4	26,6	47	8997	11246
505.075.00.7 *	7042451	Gråbeige / Lakkert matt	Ja	118,4	113	110,9	74,4	26,6	47	8997	11246
505.075.00.8 *	7042452	Svart / Lakkert matt	Ja	118,4	113	110,9	74,4	26,6	47	8997	11246

Kan leveres fra april 2024; IF: I ferd med å utløpe fra mars 2025; * Oppdragsrelatert produksjon

Kan kombineres med

- Geberit ONE toppmontert servant, bolleservant, avløp bakkant → s. 32
- Geberit ONE servant, avløp bakkant → s. 20
- Geberit ONE designdeksel for vannlås → s. 36
- Geberit ONE servant, avløp bakkant, avsettingsplass til venstre → s. 22
- Geberit ONE servant, avløp midtstilt → s. 23
- Geberit ONE servant, avløp bakkant, avsettingsplass til høyre → s. 21
- Geberit ONE møbelservant, avløp midtstilt → s. 27
- Geberit ONE møbelservant, avløp bakkant → s. 24
- Geberit ONE møbelservant, avløp bakkant, avsettingsplass til venstre → s. 26
- Geberit ONE møbelservant, avløp bakkant, avsettingsplass til høyre → s. 25
- Geberit ONE toppmontert servant, firkantet, avløp midtstilt → s. 35
- Geberit ONE toppmontert servant, firkantet, avløp bakkant → s. 34
- Geberit ONE toppmontert servant, bolleservant, avløp midtstilt → s. 33
- Geberit ONE sideskap med én skuff → s. 48
- Geberit ONE sideskap med to skuffer → s. 49
- Geberit ONE sideelement → s. 50

Tilbehør

- Tilbehørsversikt – Geberit ONE baderomsmøbler → s. 39



- For installasjon av servantunderskapet trengs det en Geberit servanttilkopling, plassbesparende modell. Se sortimentoversikt servantserien eller nettkatalogen, tilbehør servanter.

Mix & Match

Geberit ONE underskap for servant, med to skuffer

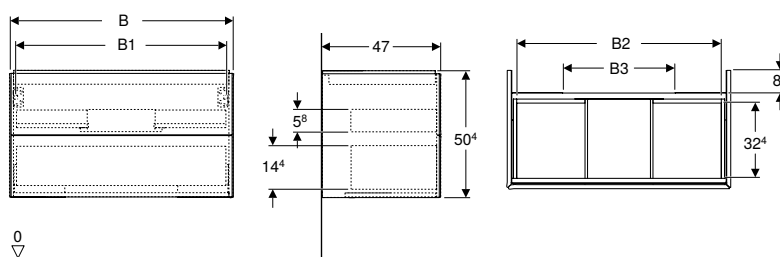

Tekniske data

Materiale	Høykomprimert trelags tresponplate
Skuffebelastning maks.	30 kg

Egenskaper

- Sertifisert iht. FSC™ C134279
- Vegghengt
- Fullt anvendelig lagringsplass i øvre skuff
- Med to skuffer
- Åpne med push open-mekanisme
- Selvlukkende skuff
- Fuktbestandig
- Leveres ferdigmontert

Leveringsomfang

- Underskap for servant
- Monteringsmateriell

Art. nr.	NRF nr.	Farge / overflate	Mix & Match	B [cm]	B1 [cm]	B2 [cm]	B3 [cm]	H [cm]	T [cm]	NOK/stk. Ekskl. mva.	NOK/stk. Inkl. mva.
Bredde servant: 60 cm											
505.261.00.1	7042453	N Hvit / Lakkert høyblank	Ja	59,2	53,8	51,7	15,2	50,4	47	8711	10889
505.261.00.2 *	7042454	N Hvit / Lakkert matt	Ja	59,2	53,8	51,7	15,2	50,4	47	8711	10889
505.261.00.3		Lava / Lakkert matt	Ja	59,2	53,8	51,7	15,2	50,4	47		
505.261.00.4 *	7042455	NIF Sandgrå / Lakkert høyblank	Ja	59,2	53,8	51,7	15,2	50,4	47	8711	10889
505.261.00.5	7042456	N Eik / Melamin trestruktur	Ja	59,2	53,8	51,7	15,2	50,4	47	8711	10889
505.261.00.6 *	7042457	N Nøttetre hickory / Melamin trestruktur	Ja	59,2	53,8	51,7	15,2	50,4	47	8711	10889
505.261.00.7 *	7042458	N Gråbeige / Lakkert matt	Ja	59,2	53,8	51,7	15,2	50,4	47	8711	10889
505.261.00.8 *	7042459	N Svart / Lakkert matt	Ja	59,2	53,8	51,7	15,2	50,4	47	8711	10889
Bredde servant: 75 cm											
505.262.00.1	7042461	N Hvit / Lakkert høyblank	Ja	74	68,6	66,5	30	50,4	47	9612	12015
505.262.00.2 *	7042462	N Hvit / Lakkert matt	Ja	74	68,6	66,5	30	50,4	47	9612	12015
505.262.00.3	7042463	N Lava / Lakkert matt	Ja	74	68,6	66,5	30	50,4	47	9612	12015
505.262.00.4 *	7042464	NIF Sandgrå / Lakkert høyblank	Ja	74	68,6	66,5	30	50,4	47	9612	12015
505.262.00.5	7042465	N Eik / Melamin trestruktur	Ja	74	68,6	66,5	30	50,4	47	9612	12015
505.262.00.6 *	7042466	N Nøttetre hickory / Melamin trestruktur	Ja	74	68,6	66,5	30	50,4	47	9612	12015
505.262.00.7 *	7042467	N Gråbeige / Lakkert matt	Ja	74	68,6	66,5	30	50,4	47	9612	12015
505.262.00.8 *	7042468	N Svart / Lakkert matt	Ja	74	68,6	66,5	30	50,4	47	9612	12015
Bredde servant: 90 cm											
505.263.00.1	7042469	N Hvit / Lakkert høyblank	Ja	88,8	83,4	81,3	44,8	50,4	47	10814	13518
505.263.00.2 *	6157426	Hvit / Lakkert matt	Ja	88,8	83,4	81,3	44,8	50,4	47	10814	13518
505.263.00.3	6157427	Lava / Lakkert matt	Ja	88,8	83,4	81,3	44,8	50,4	47	10814	13518
505.263.00.4 *	7042471	NIF Sandgrå / Lakkert høyblank	Ja	88,8	83,4	81,3	44,8	50,4	47	10814	13518
505.263.00.5	6157428	Eik / Melamin trestruktur	Ja	88,8	83,4	81,3	44,8	50,4	47	10814	13518
505.263.00.6 *	6157429	Nøttetre hickory / Melamin trestruktur	Ja	88,8	83,4	81,3	44,8	50,4	47	10814	13518
505.263.00.7 *	7042472	N Gråbeige / Lakkert matt	Ja	88,8	83,4	81,3	44,8	50,4	47	10814	13518
505.263.00.8 *	7042473	N Svart / Lakkert matt	Ja	88,8	83,4	81,3	44,8	50,4	47	10814	13518
Bredde servant: 105 cm											
505.264.00.1	7042474	N Hvit / Lakkert høyblank	Ja	103,6	98,2	96,1	59,6	50,4	47	11414	14268
505.264.00.2 *	7042475	N Hvit / Lakkert matt	Ja	103,6	98,2	96,1	59,6	50,4	47	11414	14268
505.264.00.3	7042476	N Lava / Lakkert matt	Ja	103,6	98,2	96,1	59,6	50,4	47	11414	14268
505.264.00.4 *	7042477	NIF Sandgrå / Lakkert høyblank	Ja	103,6	98,2	96,1	59,6	50,4	47	11414	14268
505.264.00.5	7042478	N Eik / Melamin trestruktur	Ja	103,6	98,2	96,1	59,6	50,4	47	11414	14268
505.264.00.6 *	7042479	N Nøttetre hickory / Melamin trestruktur	Ja	103,6	98,2	96,1	59,6	50,4	47	11414	14268
505.264.00.7 *	7042481	N Gråbeige / Lakkert matt	Ja	103,6	98,2	96,1	59,6	50,4	47	11414	14268
505.264.00.8 *	7042482	N Svart / Lakkert matt	Ja	103,6	98,2	96,1	59,6	50,4	47	11414	14268

N: Ny, kan leveres fra april 2024; IF: I ferd med å utløpe fra mars 2025; * Oppdragsrelatert produksjon

Art. nr.	NRF nr.	Farge / overflate	Mix & Match	B [cm]	B1 [cm]	B2 [cm]	B3 [cm]	H [cm]	T [cm]	NOK/stk. Ekskl. mva.	NOK/stk. Inkl. mva.
Bredde servant: 120 cm											
505.265.00.1	7042483	N Hvit / Lakkert høyblank	Ja	118,4	113	110,9	74,4	50,4	47	13217	16521
505.265.00.2*	6157417	Hvit / Lakkert matt	Ja	118,4	113	110,9	74,4	50,4	47	13217	16521
505.265.00.3	6157418	Lava / Lakkert matt	Ja	118,4	113	110,9	74,4	50,4	47	13217	16521
505.265.00.4*	7042484	NIF Sandgrå / Lakkert høyblank	Ja	118,4	113	110,9	74,4	50,4	47	13217	16521
505.265.00.5	6157419	Eik / Melamin trestruktur	Ja	118,4	113	110,9	74,4	50,4	47	13217	16521
505.265.00.6*	6157421	Nøttetre hickory / Melamin trestruktur	Ja	118,4	113	110,9	74,4	50,4	47	13217	16521
505.265.00.7*	7042485	N Gråbeige / Lakkert matt	Ja	118,4	113	110,9	74,4	50,4	47	13217	16521
505.265.00.8*	7042486	N Svart / Lakkert matt	Ja	118,4	113	110,9	74,4	50,4	47	13217	16521

N: Ny, kan leveres fra april 2024; IF: I ferd med å utløpe fra mars 2025; * Oppdragsrelatert produksjon

Kan kombineres med

- Geberit ONE servant, avløp midtstilt → s. 23
- Geberit ONE servant, avløp bakkant → s. 20
- Geberit ONE servant, avløp bakkant, avsettingsplass til venstre → s. 22
- Geberit ONE servant, avløp bakkant, avsettingsplass til høyre → s. 21
- Geberit ONE møbelservant, avløp midtstilt → s. 27
- Geberit ONE møbelservant, avløp bakkant → s. 24
- Geberit ONE møbelservant, avløp bakkant, avsettingsplass til venstre → s. 26
- Geberit ONE møbelservant, avløp bakkant, avsettingsplass til høyre → s. 25
- Geberit ONE toppmontert servant, firkantet, avløp midtstilt → s. 35
- Geberit ONE toppmontert servant, firkantet, avløp bakkant → s. 34
- Geberit ONE toppmontert servant, bolleservant, avløp midtstilt → s. 33
- Geberit ONE toppmontert servant, bolleservant, avløp bakkant → s. 32
- Geberit ONE sideskap med én skuff → s. 48
- Geberit ONE sideskap med to skuffer → s. 49
- Geberit ONE sideelement → s. 50

Tilbehør

- Tilbehørsoversikt – Geberit ONE baderomsmøbler → s. 39



- For installasjon av servantunderskapet trengs det en Geberit servanttilkopling, plassbesparende modell. Se sortimentoversikt servantserien eller nettkatalogen, tilbehør servanter.

Ny

Geberit ONE underskap for toppmontert servant, med fire skuffer

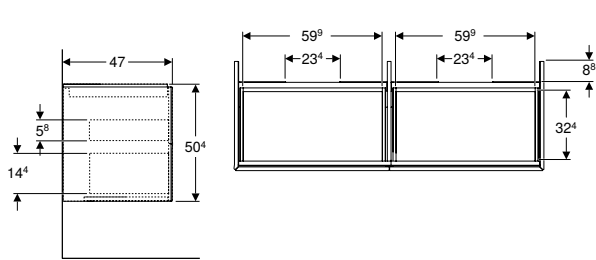
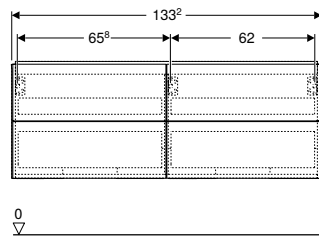

click & scan

Tekniske data

Materiale	Høykomprimert trelags tresponplate
Skuffebelastning maks.	30 kg

Leveringsomfang

- Underskap for servant
- Monteringsmateriell

Egenskaper

- Sertifisert iht. FSC™ C134279
- Vegghengt
- Fullt anvendelig lagringsplass i øvre skuff
- Med fire skuffer
- Åpne med push open-mekanisme
- Selvlukkende skuff
- Fuktbestandig
- Leveres ferdigmontert

Art. nr.	NRF nr.	Farge / overflate	Bredde servant [cm]	H [cm]	T [cm]	NOK/stk. Ekskl. mva.	NOK/stk. Inkl. mva.
B / Bredde: 133,2 cm							
505.266.00.1	7042496	Hvit / Lakkert høyblank	135	50,4	47	15019	18774
505.266.00.2 *	7042497	Hvit / Lakkert matt	135	50,4	47	15019	18774
505.266.00.3	7042498	Lava / Lakkert matt	135	50,4	47	15019	18774
505.266.00.4 *	7042499	IF Sandgrå / Lakkert høyblank	135	50,4	47	15019	18774
505.266.00.5	7042501	Eik / Melamin trestruktur	135	50,4	47	15019	18774
505.266.00.6 *	7042502	Nøttetre hickory / Melamin trestruktur	135	50,4	47	15019	18774
505.266.00.7 *	7042503	Gråbeige / Lakkert matt	135	50,4	47	15019	18774
505.266.00.8 *	7042504	Svart / Lakkert matt	135	50,4	47	15019	18774

Kan leveres fra april 2024; IF: I ferd med å utløpe fra mars 2025; * Oppdragsrelatert produksjon

Kan kombineres med

- Geberit ONE toppmontert servant, bolleservant, avløp midtstilt → s. 33
- Geberit ONE toppmontert servant, firkantet, avløp bakkant → s. 34
- Geberit ONE toppmontert servant, firkantet, avløp midtstilt → s. 35
- Geberit ONE toppmontert servant, bolleservant, avløp bakkant → s. 32
- Geberit ONE sideskap med én skuff → s. 48
- Geberit ONE sideskap med to skuffer → s. 49
- Geberit ONE sideelement → s. 50

Tilbehør

- Tilbehørsversikt – Geberit ONE baderommøbler → s. 39



- For installasjon av servantunderskapet trengs det en Geberit servanttilkopling, plassbesparende modell. Se sortimentoversikt servantserien eller nettkatalogen, tilbehør servanter.

Ny

Geberit ONE underskap for toppmontert servant, med to skuffer

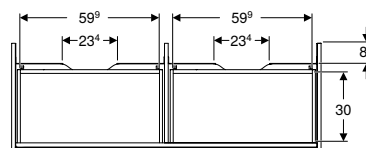
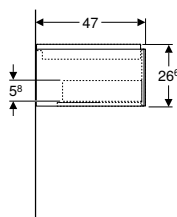
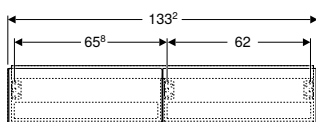

click & scan

Tekniske data

Materiale	Høykomprimert trelags tresponplate
Skuffebelastning maks.	30 kg

Leveringsomfang

- Underskap for servant
- Monteringsmateriell

Egenskaper

- Sertifisert iht. FSC™ C134279
- Vegghengt
- Fullt anvendelig lagringsplass i øvre skuff
- Med to skuffer
- Åpne med push open-mekanisme
- Selvlukkende skuff
- Fuktbestandig
- Leveres ferdigmontert

Art. nr.	NRF nr.	Farge / overflate	Bredde servant [cm]	H [cm]	T [cm]	NOK/stk. Ekskl. mva.	NOK/stk. Inkl. mva.
B / Bredde: 133,2 cm							
505.076.00.1	7042487	Hvit / Lakkert høyblank	135	26,6	47	10760	13450
505.076.00.2 *	7042488	Hvit / Lakkert matt	135	26,6	47	10760	13450
505.076.00.3	7042489	Lava / Lakkert matt	135	26,6	47	10760	13450
505.076.00.4 *	7042491	IF Sandgrå / Lakkert høyblank	135	26,6	47	10760	13450
505.076.00.5	7042492	Eik / Melamin trestruktur	135	26,6	47	10760	13450
505.076.00.6 *	7042493	Nøttetre hickory / Melamin trestruktur	135	26,6	47	10760	13450
505.076.00.7 *	7042494	Gråbeige / Lakkert matt	135	26,6	47	10760	13450
505.076.00.8 *	7042495	Svart / Lakkert matt	135	26,6	47	10760	13450

Kan leveres fra april 2024; IF: I ferd med å utløpe fra mars 2025; * Oppdragsrelatert produksjon

Kan kombineres med

- Geberit ONE toppmontert servant, bolleservant, avløp midtstilt → s. 33
- Geberit ONE toppmontert servant, firkantet, avløp bakkant → s. 34
- Geberit ONE toppmontert servant, bolleservant, avløp bakkant → s. 32
- Geberit ONE toppmontert servant, firkantet, avløp midtstilt → s. 35
- Geberit ONE designdeksel for vannlås → s. 36
- Geberit ONE sideskap med én skuff → s. 48
- Geberit ONE sideskap med to skuffer → s. 49
- Geberit ONE sideelement → s. 50

Tilbehør

- Tilbehørsversikt – Geberit ONE baderoms møbler → s. 39



- For installasjon av servantunderskapet trengs det en Geberit servanttilkopling, plassbesparende modell. Se sortimentoversikt servantserien eller nettkatalogen, tilbehør serverter.

Sideskap

Ny

Geberit ONE sideskap med én skuff

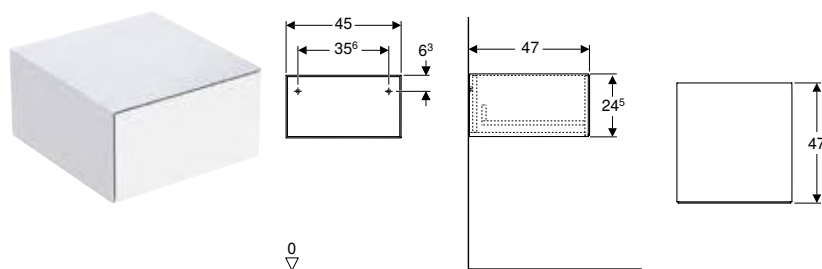

click & scan

Tekniske data

Materiale	Høykomprimert trelags tresponplate
Skuffebelastning maks.	30 kg

Leveringsomfang

- Monteringsmateriell

Egenskaper

- Sertifisert iht. FSC™ C134279
- Vegghengt
- Med én skuff
- Åpne med push open-mekanisme
- Selvlukkende skuff
- Fuktbestandig
- Leveres ferdigmontert

Art. nr.	NRF nr.	Farge / overflate	H [cm]	T [cm]	NOK/stk. Ekskl. mva.	NOK/stk. Inkl. mva.
B / Bredde: 45 cm						
505.078.00.1	7042721	Hvit / Lakkert høyblank	24,5	47	6277	7846
505.078.00.2 *	7042722	Hvit / Lakkert matt	24,5	47	6277	7846
505.078.00.3	7042723	Lava / Lakkert matt	24,5	47	6277	7846
505.078.00.4 *	7042724	IF Sandgrå / Lakkert høyblank	24,5	47	6277	7846
505.078.00.5	7042725	Eik / Melamin trestruktur	24,5	47	6277	7846
505.078.00.6 *	7042726	Nøttetre hickory / Melamin trestruktur	24,5	47	6277	7846
505.078.00.7 *	7042727	Gråbeige / Lakkert matt	24,5	47	6277	7846
505.078.00.8 *	7042728	Svart / Lakkert matt	24,5	47	6277	7846

Kan leveres fra april 2024; IF: I ferd med å utløpe fra mars 2025; * Oppdragsrelatert produksjon

Kan kombineres med

- Geberit ONE underskap til servant, med én skuff → s. 42
- Geberit ONE underskap for toppmontert servant, med to skuffer → s. 47
- Geberit ONE underskap for servant, med to skuffer → s. 44
- Geberit ONE underskap for toppmontert servant, med fire skuffer → s. 46
- Geberit ONE deksel for sideskap og sideelement, steintøy → s. 67
- Geberit ONE deksel for sideskap og sideelement, glass → s. 67

Tilbehør

- Tilbehørsoversikt – Geberit ONE baderomsmøbler → s. 39

Ny

Geberit ONE sideskap med to skuffer

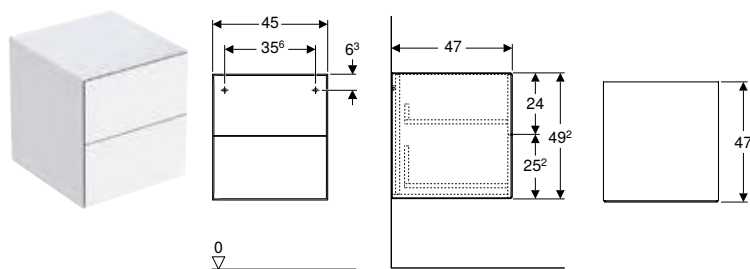

click & scan

Tekniske data

Materiale	Høykomprimert trelags tresponplate
Skuffebelastning maks.	30 kg

Leveringsomfang

- Monteringsmateriell

Egenskaper

- Sertifisert iht. FSC™ C134279
- Vegghengt
- Med to skuffer
- Åpne med push open-mekanisme
- Selvlukkende skuff
- Fuktbestandig
- Leveres ferdigmontert

Art. nr.	NRF nr.	Farge / overflate	H [cm]	T [cm]	NOK/stk. Ekskl. mva.	NOK/stk. Inkl. mva.
B / Bredder: 45 cm						
505.077.00.1	7042729	Hvit / Lakkert høyblank	49,2	47	8668	10835
505.077.00.2 *	7042731	Hvit / Lakkert matt	49,2	47	8668	10835
505.077.00.3	7042732	Lava / Lakkert matt	49,2	47	8668	10835
505.077.00.4 *	7042733	IF Sandgrå / Lakkert høyblank	49,2	47	8668	10835
505.077.00.5	7042734	Eik / Melamin trestruktur	49,2	47	8668	10835
505.077.00.6 *	7042735	Nøttetre hickory / Melamin trestruktur	49,2	47	8668	10835
505.077.00.7 *	7042736	Gråbeige / Lakkert matt	49,2	47	8668	10835
505.077.00.8 *	7042737	Mattsvart	49,2	47	8668	10835

Kan leveres fra april 2024; IF: I ferd med å utløpe fra mars 2025; * Oppdragsrelatert produksjon

Kan kombineres med

- Geberit ONE deksel for sideskap og sideelement, steintøy → s. 67
- Geberit ONE deksel for sideskap og sideelement, glass → s. 67
- Geberit ONE underskap til servant, med én skuff → s. 42
- Geberit ONE underskap for toppmontert servant, med to skuffer → s. 47
- Geberit ONE underskap for servant, med to skuffer → s. 44
- Geberit ONE underskap for toppmontert servant, med fire skuffer → s. 46

Tilbehør

- Tilbehørsoversikt – Geberit ONE baderomsmøbler → s. 39

Ny

Geberit ONE sideelement

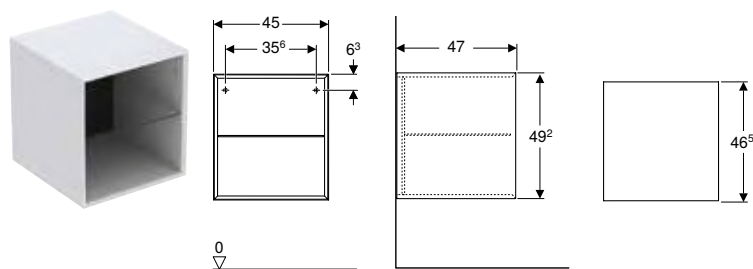

click & scan

Tekniske data

Materiale	Høykomprimert trelags tresponplate
-----------	------------------------------------

Leveringsomfang

- Monteringsmateriell

Egenskaper

- Sertifisert iht. FSC™ C134279
- Vegghengt
- Med flyttbar glasshyll
- Fuktbestandig
- Leveres ferdigmontert

Art. nr.	NRF nr.	Farge / overflate	H [cm]	T [cm]	NOK/stk. Ekskl. mva.	NOK/stk. Inkl. mva.
B / Bredde: 45 cm						
505.079.00.1	7042738	Hvit / Lakkert høyblank	49,2	47	6277	7846
505.079.00.2 *	7042739	Hvit / Lakkert matt	49,2	47	6277	7846
505.079.00.3	7042741	Lava / Lakkert matt	49,2	47	6277	7846
505.079.00.4 *	7042742	IF Sandgrå / Lakkert høyblank	49,2	47	6277	7846
505.079.00.5	7042743	Eik / Melamin trestruktur	49,2	47	6277	7846
505.079.00.6 *	7042744	Nøttetre hickory / Melamin trestruktur	49,2	47	6277	7846
505.079.00.7 *	7042745	Gråbeige / Lakkert matt	49,2	47	6277	7846
505.079.00.8 *	7042746	Mattsvart	49,2	47	6277	7846

Kan leveres fra april 2024; IF: I ferd med å utløpe fra mars 2025; * Oppdragsrelatert produksjon

Kan kombineres med

- Geberit ONE underskap til servant, med én skuff → s. 42
- Geberit ONE underskap for toppmontert servant, med to skuffer → s. 47
- Geberit ONE underskap for servant, med to skuffer → s. 44
- Geberit ONE underskap for toppmontert servant, med fire skuffer → s. 46
- Geberit ONE deksel for sideskap og sideelement, steintøy → s. 67
- Geberit ONE deksel for sideskap og sideelement, glass → s. 67
- Tilbehørsoversikt – Geberit ONE baderomsmøbler → s. 39

Geberit høyskap med én dør

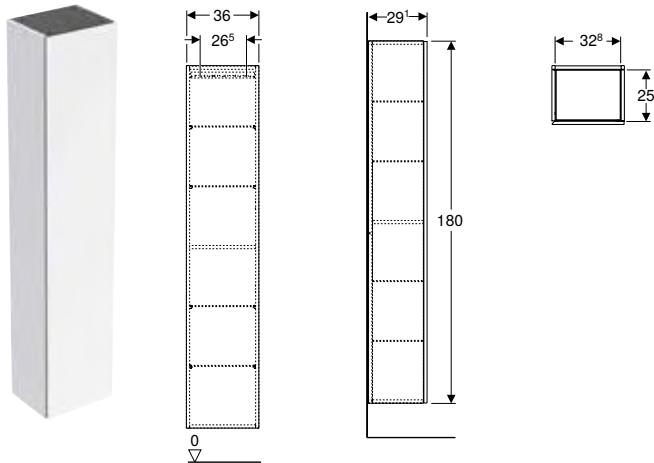

click & scan

Bruksformål

- For Geberit ONE-, Acanto-, iCon-seriene

Tekniske data

Materiale	Høykomprimert trelags tresponplate
-----------	------------------------------------

Leveringsomfang

- Høyskap
- 4 glasshyller
- Monteringsmaterieill

Egenskaper

- Sertifisert iht. FSC™ C134279
- Vegghengt
- Med én dør
- Dør med dempingsmekanisme
- Håndtak og Push Open-løsning til åpning
- Med fire flyttbare glasshyller
- Med en fast hylle
- Vendbar dør på venstre eller høyre side
- Fuktbestandig
- Leveres ferdigmontert

Art. nr.	NRF nr.	Farge / overflate	H [cm]	T [cm]	NOK/stk. Ekskl. mva.	NOK/stk. Inkl. mva.
B / Bredde: 36 cm						
502.316.01.1	7039526	Skrog og front: hvit høyglans	180	29,1	8950	11188
502.316.01.2	7038063	N Skapskrog: hvit / lakkert høyblank Front: hvit / glass blankt	180	29,1	9639	12049
502.316.01.3 *	7039527	Skrog og front: hvit / lakkert matt	180	29,1	8950	11188
502.316.JH.1	7039528	Skrog og front: eik / melamin trestruktur	180	29,1	8625	10781
502.316.JK.1	7039529	Skrog og front: lava, matt lakkert	180	29,1	8950	11188
502.316.JK.2	7039168	N Skapskrog: lava / lakkert matt Front: lava / glass blankt	180	29,1	9639	12049
502.316.JR.1 *	7039532	Skrog og front: valnøtt hickory / melamin trestruktur	180	29,1	8950	11188
505.083.00.8 *	7042718	N Skrog og front: svart / lakkert matt	180	29,1	8802	11003

N: Ny, kan leveres fra april 2024; * Oppdragsrelatert produksjon

Tilbehør

- Geberit sett støtteben → s. 112

Geberit høyskap med én dør og innvendig speil, kompakt dybde

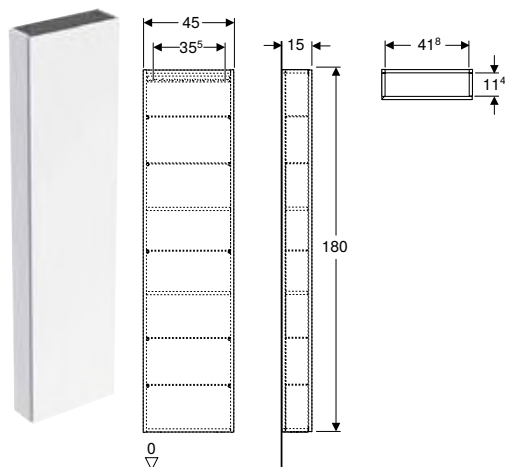

click & scan

Bruksformål

- For Geberit ONE-, Acanto-, iCon-seriene

Tekniske data

Materiale	Høykomprimert trelags tresponplate
-----------	------------------------------------

Leveringsomfang

- Høyskap
- 5 glasshyller
- Monteringsmateriell

Egenskaper

- Sertifisert iht. FSC™ C134279
- Vegghengt
- Med én dør
- Dør med dempingsmekanisme
- Håndtak og Push Open-løsning til åpning
- Med fem flyttbare glasshyller
- Dør med speil på innsiden
- Med to faste hyller
- Vendbar dør på venstre eller høyre side
- Åpningsvinkel dør 155°
- Fuktbestandig
- Leveres ferdigmontert

Art. nr.	NRF nr.	Farge / overflate	H [cm]	T [cm]	NOK/stk. Ekskl. mva.	NOK/stk. Inkl. mva.
B / Bredde: 45 cm						
502.317.01.1	7039533	Skrog og front: hvit høyglans	180	15	8950	11188
502.317.01.2	7038131	N Skapskrog: hvit / lakkert høyblank Front: hvit / glass blankt	180	15	9639	12049
502.317.01.3 *	7039534	Skrog og front: hvit / lakkert matt	180	15	8625	10781
502.317.JH.1	7039535	Skrog og front: eik / melamin trestruktur	180	15	8625	10781
502.317.JK.1	7039536	Skrog og front: lava, matt lakkert	180	15	8950	11188
502.317.JK.2	7039175	N Skapskrog: lava / lakkert matt Front: lava / glass blankt	180	15	9639	12049
502.317.JR.1 *	7039538	Skrog og front: valnøtt hickory / melamin trestruktur	180	15	8625	10781

N: Ny, kan leveres fra april 2024; * Oppdragsrelatert produksjon

Tilbehør

- Geberit sett støtteben → s. 112

Ny

Geberit høyskap med to uttrekksskuffer

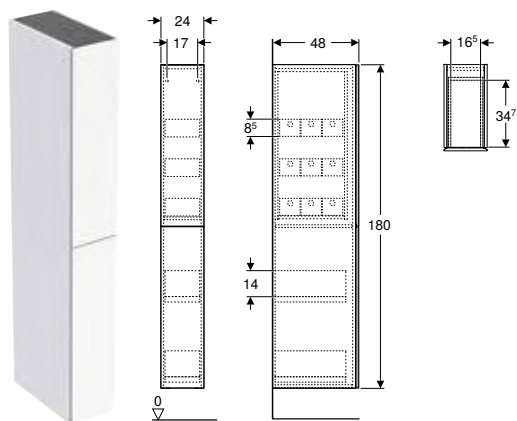

click & scan

Bruksformål

- For Geberit ONE-, Acanto-, iCon- og VariForm-seriene

Tekniske data

Materiale	Høykomprimert trelags tresponplate
Skuffebelastning maks.	30 kg

Egenskaper

- Sertifisert iht. FSC™ C134279
- Vegghengt
- Med to skuffer
- Selvlukkende skuff
- Fuktbestandig
- Leveres ferdigmontert

Leveringsomfang

- Høyskap
- 9 oppbevaringsbokser
- Monteringsmateriell

Art. nr.	NRF nr.	Farge / overflate	H [cm]	T [cm]	NOK/stk. Ekskl. mva.	NOK/stk. Inkl. mva.
B / Bredde: 24 cm						
503.011.01.1	7038155	Skrog og front: hvit høyglans	180	48	10863	13579
503.011.01.2	7038182	Skapskrog: hvit / lakkert høyblank Front: hvit / glass blankt	180	48	11501	14376
503.011.01.3 *	7038187	Skrog og front: hvit / lakkert matt	180	48	10863	13579
503.011.JH.1	7039202	Skrog og front: eik / melamin trestruktur	180	48	10863	13579
503.011.JK.1	7039208	Skrog og front: lava, matt lakkert	180	48	10863	13579
503.011.JK.2	7039215	Skapskrog: lava / lakkert matt Front: lava / glass blankt	180	48	11501	14376
503.011.JR.1 *	7039222	Skrog og front: valnøtt hickory / melamin trestruktur	180	48	10863	13579

Kan leveres fra april 2024; * Oppdragsrelatert produksjon

Tilbehør

- Geberit indre oppbevaringsrom → s. 374
- Geberit oppbevaringsboks → s. 374
- Geberit stikkontaktelement → s. 65
- Geberit lyslist til skuff, venstre og høyre, lengde 40 cm → s. 64



- Erstatning for art. nr. 500.638.01.2, 500.638.JK.2

Geberit kvadratisk overskap, med én dør

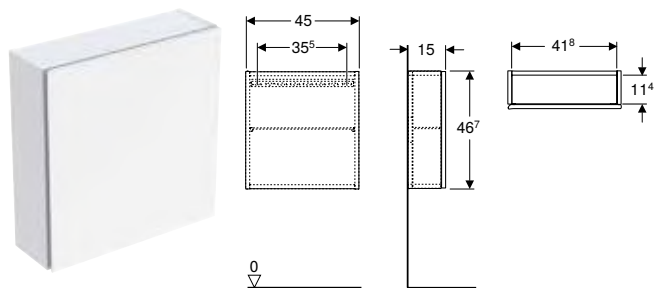

click & scan

Bruksformål

- For Geberit ONE-, Acanto-, iCon- og VariForm-seriene

Tekniske data

Materiale	Høykomprimert trelags tresponplate
-----------	------------------------------------

Leveringsomfang

- Overskap
- Glasshyller
- Monteringsmateriell

Egenskaper

- Sertifisert iht. FSC™ C134279
- Vegghengt
- Med én dør
- Dør med dempingsmekanisme
- Håndtak og Push Open-løsning til åpning
- Glasshylle kan forskyves
- Vendbar dør på venstre eller høyre side
- Fuktbestandig
- Leveres ferdigmontert

Art. nr.	NRF nr.	Farge / overflate	H [cm]	T [cm]	NOK/stk. Ekskl. mva.	NOK/stk. Inkl. mva.
B / Bredde: 45 cm						
502.319.01.1	7039546	Skrog og front: hvit høyglans	46,7	15	3456	4320
502.319.01.2	7038133	N Skapskrog: hvit / lakkert høyblank Front: hvit / glass blankt	46,7	15	4029	5036
502.319.01.3 *	7039547	Skrog og front: hvit / lakkert matt	46,7	15	3456	4320
502.319.JH.1	7039548	Skrog og front: eik / melamin trestruktur	46,7	15	3456	4320
502.319.JK.1	7039549	Skrog og front: lava, matt lakkert	46,7	15	3456	4320
502.319.JK.2	7039195	N Skapskrog: lava / lakkert matt Front: lava / glass blankt	46,7	15	4029	5036
502.319.JR.1 *	7039552	Skrog og front: valnøtt hickory / melamin trestruktur	46,7	15	3456	4320

N: Ny, kan leveres fra april 2024; * Oppdragsrelatert produksjon

Geberit rektangulært overskap, med én dør

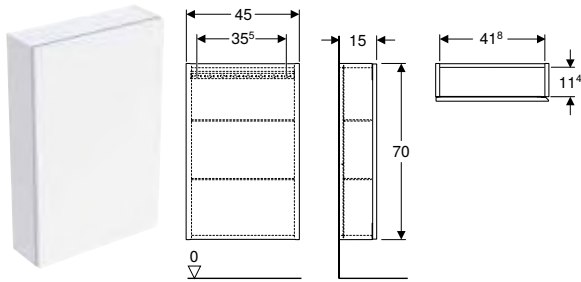

click & scan

Bruksformål

- For Geberit ONE-, Acanto-, iCon- og VariForm-seriene

Tekniske data

Materiale	Høykomprimert trelags tresponplate
-----------	------------------------------------

Leveringsomfang

- Overskap
- 2 glasshyller
- Monteringsmaterieill

Egenskaper

- Sertifisert iht. FSC™ C134279
- Vegghengt
- Med én dør
- Dør med dempingsmekanisme
- Håndtak og Push Open-løsning til åpning
- Med to flyttbare glasshyller
- Vendbar dør på venstre eller høyre side
- Fuktbestandig
- Leveres ferdigmontert

Art. nr.	NRF nr.	Farge / overflate	H [cm]	T [cm]	NOK/stk. Ekskl. mva.	NOK/stk. Inkl. mva.
B / Bredde: 45 cm						
502.318.01.1	7039539	Skrog og front: hvit høyglans	70	15	4584	5730
502.318.01.2	7038132	N Skapskrog: hvit / lakkert høyblank Front: hvit / glass blankt	70	15	5151	6439
502.318.01.3 *	7039541	Skrog og front: hvit / lakkert matt	70	15	4584	5730
502.318.JH.1	7039542	Skrog og front: eik / melamin trestruktur	70	15	4417	5521
502.318.JK.1	7039543	Skrog og front: lava, matt lakkert	70	15	4584	5730
502.318.JK.2	7039182	N Skapskrog: lava / lakkert matt Front: lava / glass blankt	70	15	5151	6439

N: Ny, kan leveres fra april 2024; * Oppdragsrelatert produksjon

Geberit rektangulær åpen hylle

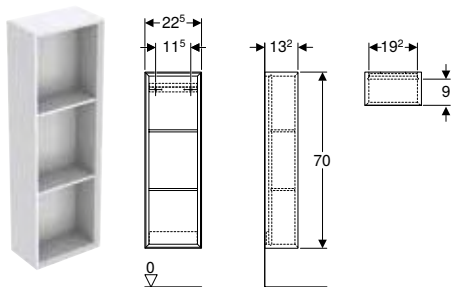

click & scan

Bruksformål

- For Geberit ONE-, Acanto-, iCon- og VariForm-seriene

Tekniske data

Materiale	Høykomprimert trelags tresponplate
-----------	------------------------------------

Egenskaper

- Sertifisert iht. FSC™ C134279
- Vegghengt
- Skjult feste
- Med to faste hyller
- Fuktbestandig
- Leveres ferdigmontert

Leveringsomfang

- Overskap
- Monteringsmaterieill

Art. nr.	NRF nr.	Farge / overflate	H [cm]	T [cm]	NOK/stk. Ekskl. mva.	NOK/stk. Inkl. mva.
B / Bredde: 22,5 cm						
502.320.01.1	7039553	Hvit / Lakkert høyblank	70	13,2	3062	3828
502.320.01.3 *	7039554	Hvit / Lakkert matt	70	13,2	2951	3689
502.320.JH.1	7039555	Eik / Melamin trestruktur	70	13,2	2951	3689
502.320.JK.1	7039556	Lava / Lakkert matt	70	13,2	3062	3828
502.320.JR.1 *	7039558	Nøttetre hickory / Melamin trestruktur	70	13,2	3062	3828

* Oppdragsrelatert produksjon

Geberit kvadratisk åpen hylle

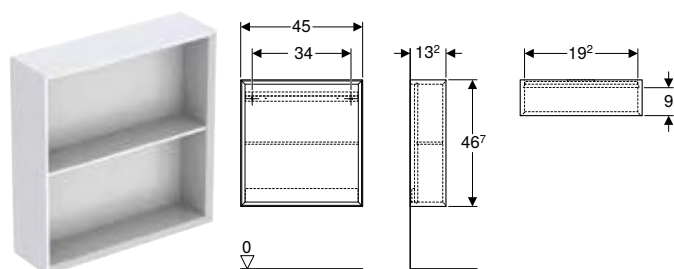

click & scan

Tekniske data

Materiale	Høykomprimert trelags tresponplate
-----------	------------------------------------

Leveringsomfang

- Overskap
- Monteringsmaterieill

Egenskaper

- Sertifisert iht. FSC™ C134279
- Vegghengt
- Med en fast hylle
- Skjult feste
- Fuktbestandig
- Leveres ferdigmontert

Art. nr.	NRF nr.	Farge / overflate	H [cm]	T [cm]	NOK/stk. Ekskl. mva.	NOK/stk. Inkl. mva.
B / Bredde: 45 cm						
502.323.01.1	7039573	Hvit / Lakkert høyblank	46,7	13,2	2910	3638
502.323.01.3 *	7039574	Hvit / Lakkert matt	46,7	13,2	2804	3505
502.323.JH.1	7039575	Eik / Melamin trestruktur	46,7	13,2	2910	3638
502.323.JK.1	7039576	Lava / Lakkert matt	46,7	13,2	2910	3638
502.323.JR.1 *	7039578	Nøttetre hickory / Melamin trestruktur	46,7	13,2	2910	3638

* Oppdragsrelatert produksjon

Geberit rektangulær veggboкс

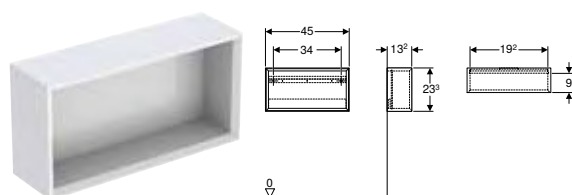

click & scan

Tekniske data

Materiale	Høykomprimert trelags tresponplate
-----------	------------------------------------

Leveringsomfang

- Overskap
- Monteringsmaterieill

Egenskaper

- Sertifisert iht. FSC™ C134279
- Vegghengt
- Skjult feste
- Fuktbestandig
- Leveres ferdigmontert

Art. nr.	NRF nr.	Farge / overflate	B [cm]	H [cm]	T [cm]	NOK/stk. Ekskl. mva.	NOK/stk. Inkl. mva.
502.322.01.1	7039566	Hvit / Lakkert høyblank	45	23,3	13,2	2487	3109
502.322.01.3 *	7039567	Hvit / Lakkert matt	45	23,3	13,2	2487	3109
502.322.JH.1	7039568	Eik / Melamin trestruktur	45	23,3	13,2	2487	3109
502.322.JK.1	7039569	Lava / Lakkert matt	45	23,3	13,2	2398	2998
502.322.JR.1 *	7039572	Nøttetre hickory / Melamin trestruktur	45	23,3	13,2	2398	2998

* Oppdragsrelatert produksjon

Geberit kvadratisk veggboкс

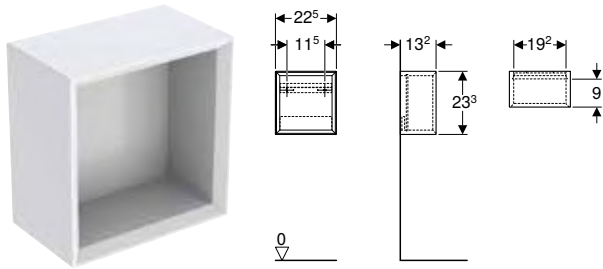

click & scan

Tekniske data

Materiale	Høykomprimert trelags tresponplate
-----------	------------------------------------

Leveringsomfang

- Overskap
- Monteringsmateriell

Egenskaper

- Sertifisert iht. FSC™ C134279
- Vegghengt
- Skjult feste
- Fuktbestandig
- Leveres ferdigmontert

Art. nr.	NRF nr.	Farge / overflate	H [cm]	T [cm]	NOK/stk. Ekskl. mva.	NOK/stk. Inkl. mva.
B / Bredde: 22,5 cm						
502.321.01.1	7039559	Hvit / Lakkert høyblank	23,3	13,2	2177	2721
502.321.01.3 *	7039561	Hvit / Lakkert matt	23,3	13,2	2098	2623
502.321.JH.1	7039562	Eik / Melamin trestruktur	23,3	13,2	2098	2623
502.321.JK.1	7039563	Lava / Lakkert matt	23,3	13,2	2098	2623
502.321.JR.1 *	7039565	Nøttetre hickory / Melamin trestruktur	23,3	13,2	2098	2623

* Oppdragsrelatert produksjon

Benkeplater

Ny Mix & Match

Geberit ONE benkeplate med utskjæring, for toppmontert servant bolleservant

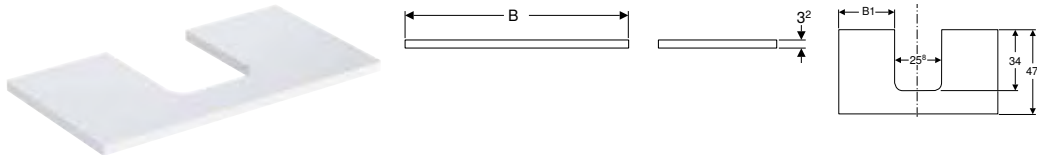

click & scan

Bruksformål

- For montering på Geberit ONE, Acanto, iCon servantunderskap eller bærejern

Egenskaper

- Sertifisert iht. FSC™ C134279
- Fuktbestandig

Tekniske data

Materiale	Høykomprimert trelags tresponplate
-----------	------------------------------------

Art. nr.	NRF nr.	Farge / overflate	Mix & Match	Utskjæring	B1 [cm]	H [cm]	T [cm]	NOK/stk. Ekskl. mva.	NOK/stk. Inkl. mva.
B / Bredde: 59,8 cm									
505.271.00.1 *	7042505	Hvit / Lakkert høyblank	Ja	Midten	17	3,2	47,3	2613	3266
505.271.00.2 *	7042506	Hvit / Lakkert matt	Ja	Midten	17	3,2	47,3	2613	3266
505.271.00.3 *	7042507	Lava / Lakkert matt	Ja	Midten	17	3,2	47,3	2613	3266
505.271.00.4 *	7042508	IF Sandgrå / Lakkert høyblank	Ja	Midten	17	3,2	47,3	2613	3266
505.271.00.5 *	7042509	Eik / Melamin trestruktur	Ja	Midten	17	3,2	47,3	2613	3266
505.271.00.6 *	7042511	Nøttetre hickory / Melamin trestruktur	Ja	Midten	17	3,2	47,3	2613	3266
505.271.00.7 *	7042512	Gråbeige / Lakkert matt	Ja	Midten	17	3,2	47,3	2613	3266
B / Bredde: 74,6 cm									
505.272.00.1 *	7042513	Hvit / Lakkert høyblank	Ja	Midten	24,4	3,2	47,3	2884	3605
505.272.00.2 *	7042514	Hvit / Lakkert matt	Ja	Midten	24,4	3,2	47,3	2884	3605
505.272.00.3 *	7042515	Lava / Lakkert matt	Ja	Midten	24,4	3,2	47,3	2884	3605
505.272.00.4 *	7042516	IF Sandgrå / Lakkert høyblank	Ja	Midten	24,4	3,2	47,3	2884	3605
505.272.00.5 *	7042517	Eik / Melamin trestruktur	Ja	Midten	24,4	3,2	47,3	2884	3605
505.272.00.6 *	7042518	Nøttetre hickory / Melamin trestruktur	Ja	Midten	24,4	3,2	47,3	2884	3605
505.272.00.7 *	7042519	Gråbeige / Lakkert matt	Ja	Midten	24,4	3,2	47,3	2884	3605
B / Bredde: 89,4 cm									
505.273.00.1 *	7042521	Hvit / Lakkert høyblank	Ja	Midten	31,8	3,2	47,3	3244	4055
505.273.00.2 *	7042522	Hvit / Lakkert matt	Ja	Midten	31,8	3,2	47,3	3244	4055
505.273.00.3 *	7042523	Lava / Lakkert matt	Ja	Midten	31,8	3,2	47,3	3244	4055
505.273.00.4 *	7042524	IF Sandgrå / Lakkert høyblank	Ja	Midten	31,8	3,2	47,3	3244	4055
505.273.00.5 *	7042525	Eik / Melamin trestruktur	Ja	Midten	31,8	3,2	47,3	3244	4055
505.273.00.6 *	7042526	Nøttetre hickory / Melamin trestruktur	Ja	Midten	31,8	3,2	47,3	3244	4055

Kan leveres fra april 2024; IF: I ferd med å utløpe fra mars 2025; * Oppdragsrelatert produksjon

Art. nr.	NRF nr.	Farge / overflate	Mix & Match	Utskjæring	B1 [cm]	H [cm]	T [cm]	NOK/stk. Ekskl. mva.	NOK/stk. Inkl. mva.
505.273.00.7 *	7042527	Gråbeige / Lakkert matt	Ja	Midten	31,8	3,2	47,3	3244	4055
505.293.00.1 *	7042528	Hvit / Lakkert høyblank	Ja	Venstre	22,1	3,2	47,3	3244	4055
505.293.00.2 *	7042529	Hvit / Lakkert matt	Ja	Venstre	22,1	3,2	47,3	3244	4055
505.293.00.3 *	7042531	Lava / Lakkert matt	Ja	Venstre	22,1	3,2	47,3	3244	4055
505.293.00.4 *	7042532	IF Sandgrå / Lakkert høyblank	Ja	Venstre	22,1	3,2	47,3	3244	4055
505.293.00.5 *	7042533	Eik / Melamin trestruktur	Ja	Venstre	22,1	3,2	47,3	3244	4055
505.293.00.6 *	7042534	Nøttetre hickory / Melamin trestruktur	Ja	Venstre	22,1	3,2	47,3	3244	4055
505.293.00.7 *	7042535	Gråbeige / Lakkert matt	Ja	Venstre	22,1	3,2	47,3	3244	4055
505.313.00.1 *	7042536	Hvit / Lakkert høyblank	Ja	Høyre	41,5	3,2	47,3	3244	4055
505.313.00.2 *	7042537	Hvit / Lakkert matt	Ja	Høyre	41,5	3,2	47,3	3244	4055
505.313.00.3 *	7042538	Lava / Lakkert matt	Ja	Høyre	41,5	3,2	47,3	3244	4055
505.313.00.4 *	7042539	IF Sandgrå / Lakkert høyblank	Ja	Høyre	41,5	3,2	47,3	3244	4055
505.313.00.5 *	7042541	Eik / Melamin trestruktur	Ja	Høyre	41,5	3,2	47,3	3244	4055
505.313.00.6 *	7042542	Nøttetre hickory / Melamin trestruktur	Ja	Høyre	41,5	3,2	47,3	3244	4055
505.313.00.7 *	7042543	Gråbeige / Lakkert matt	Ja	Høyre	41,5	3,2	47,3	3244	4055
B / Bredde: 104,2 cm									
505.274.00.1 *	7042544	Hvit / Lakkert høyblank	Ja	Midten	39,2	3,2	47,3	3424	4280
505.274.00.2 *	7042545	Hvit / Lakkert matt	Ja	Midten	39,2	3,2	47,3	3424	4280
505.274.00.3 *	7042546	Lava / Lakkert matt	Ja	Midten	39,2	3,2	47,3	3424	4280
505.274.00.4 *	7042547	IF Sandgrå / Lakkert høyblank	Ja	Midten	39,2	3,2	47,3	3424	4280
505.274.00.5 *	7042548	Eik / Melamin trestruktur	Ja	Midten	39,2	3,2	47,3	3424	4280
505.274.00.6 *	7042549	Nøttetre hickory / Melamin trestruktur	Ja	Midten	39,2	3,2	47,3	3424	4280
505.274.00.7 *	7042551	Gråbeige / Lakkert matt	Ja	Midten	39,2	3,2	47,3	3424	4280
505.294.00.1 *	7042552	Hvit / Lakkert høyblank	Ja	Venstre	22,1	3,2	47,3	3424	4280
505.294.00.2 *	7042553	Hvit / Lakkert matt	Ja	Venstre	22,1	3,2	47,3	3424	4280
505.294.00.3 *	7042554	Lava / Lakkert matt	Ja	Venstre	22,1	3,2	47,3	3424	4280
505.294.00.4 *	7042555	IF Sandgrå / Lakkert høyblank	Ja	Venstre	22,1	3,2	47,3	3424	4280
505.294.00.5 *	7042556	Eik / Melamin trestruktur	Ja	Venstre	22,1	3,2	47,3	3424	4280
505.294.00.6 *	7042557	Nøttetre hickory / Melamin trestruktur	Ja	Venstre	22,1	3,2	47,3	3424	4280
505.294.00.7 *	7042558	Gråbeige / Lakkert matt	Ja	Venstre	22,1	3,2	47,3	3424	4280
505.314.00.1 *	7042559	Hvit / Lakkert høyblank	Ja	Høyre	56,3	3,2	47,3	3424	4280
505.314.00.2 *	7042561	Hvit / Lakkert matt	Ja	Høyre	56,3	3,2	47,3	3424	4280
505.314.00.3 *	7042562	Lava / Lakkert matt	Ja	Høyre	56,3	3,2	47,3	3424	4280
505.314.00.4 *	7042563	IF Sandgrå / Lakkert høyblank	Ja	Høyre	56,3	3,2	47,3	3424	4280
505.314.00.5 *	7042564	Eik / Melamin trestruktur	Ja	Høyre	56,3	3,2	47,3	3424	4280
505.314.00.6 *	7042565	Nøttetre hickory / Melamin trestruktur	Ja	Høyre	56,3	3,2	47,3	3424	4280
505.314.00.7 *	7042566	Gråbeige / Lakkert matt	Ja	Høyre	56,3	3,2	47,3	3424	4280
B / Bredde: 119 cm									
505.275.00.1 *	7042567	Hvit / Lakkert høyblank	Ja	Midten	46,6	3,2	47,3	3965	4956
505.275.00.2 *	7042568	Hvit / Lakkert matt	Ja	Midten	46,6	3,2	47,3	3965	4956
505.275.00.3 *	7042569	Lava / Lakkert matt	Ja	Midten	46,6	3,2	47,3	3965	4956
505.275.00.4 *	7042571	IF Sandgrå / Lakkert høyblank	Ja	Midten	46,6	3,2	47,3	3965	4956
505.275.00.5 *	7042572	Eik / Melamin trestruktur	Ja	Midten	46,6	3,2	47,3	3965	4956
505.275.00.6 *	7042573	Nøttetre hickory / Melamin trestruktur	Ja	Midten	46,6	3,2	47,3	3965	4956
505.275.00.7 *	7042574	Gråbeige / Lakkert matt	Ja	Midten	46,6	3,2	47,3	3965	4956
505.295.00.1 *	7042575	Hvit / Lakkert høyblank	Ja	Venstre	22,4	3,2	47,3	3965	4956
505.295.00.2 *	7042576	Hvit / Lakkert matt	Ja	Venstre	22,4	3,7	47,3	3965	4956
505.295.00.3 *	7042577	Lava / Lakkert matt	Ja	Venstre	22,4	3,2	47,3	3965	4956
505.295.00.4 *	7042578	IF Sandgrå / Lakkert høyblank	Ja	Venstre	22,4	3,2	47,3	3965	4956
505.295.00.5 *	7042579	Eik / Melamin trestruktur	Ja	Venstre	22,4	3,2	47,3	3965	4956
505.295.00.6 *	7042581	Nøttetre hickory / Melamin trestruktur	Ja	Venstre	22,4	3,2	47,3	3965	4956
505.295.00.7 *	7042582	Gråbeige / Lakkert matt	Ja	Venstre	22,4	3,2	47,3	3965	4956
505.315.00.1 *	7042583	Hvit / Lakkert høyblank	Ja	Høyre	70,8	3,2	47,3	3965	4956
505.315.00.2 *	7042584	Hvit / Lakkert matt	Ja	Høyre	70,8	3,2	47,3	3965	4956
505.315.00.3 *	7042585	Lava / Lakkert matt	Ja	Høyre	70,8	3,2	47,3	3965	4956
505.315.00.4 *	7042586	IF Sandgrå / Lakkert høyblank	Ja	Høyre	70,8	3,2	47,3	3965	4956
505.315.00.5 *	7042587	Eik / Melamin trestruktur	Ja	Høyre	70,8	3,2	47,3	3965	4956
505.315.00.6 *	7042588	Nøttetre hickory / Melamin trestruktur	Ja	Høyre	70,8	3,2	47,3	3965	4956
505.315.00.7 *	7042589	Gråbeige / Lakkert matt	Ja	Høyre	70,8	3,2	47,3	3965	4956
505.335.00.1 *	7042591	Hvit / Lakkert høyblank	Ja	Venstre og høyre	17,6	3,2	47,3	3965	4956
505.335.00.2 *	7042592	Hvit / Lakkert matt	Ja	Venstre og høyre	17,6	3,2	47,3	3965	4956
505.335.00.3 *	7042593	Lava / Lakkert matt	Ja	Venstre og høyre	17,6	3,2	47,3	3965	4956
505.335.00.4 *	7042594	IF Sandgrå / Lakkert høyblank	Ja	Venstre og høyre	17,6	3,2	47,3	3965	4956
505.335.00.5 *	7042595	Eik / Melamin trestruktur	Ja	Venstre og høyre	17,6	3,2	47,3	3965	4956
505.335.00.6 *	7042596	Nøttetre hickory / Melamin trestruktur	Ja	Venstre og høyre	17,6	3,2	47,3	3965	4956
505.335.00.7 *	7042597	Gråbeige / Lakkert matt	Ja	Venstre og høyre	17,6	3,2	47,3	3965	4956
B / Bredde: 133,8 cm									
505.276.00.1 *	7042598	Hvit / Lakkert høyblank	Ja	Venstre og høyre	19,9	3,2	47,3	4506	5633
505.276.00.2 *	7042599	Hvit / Lakkert matt	Ja	Venstre og høyre	19,9	3,2	47,3	4506	5633
505.276.00.3 *	7042601	Lava / Lakkert matt	Ja	Venstre og høyre	19,9	3,2	47,3	4506	5633
505.276.00.4 *	7042602	IF Sandgrå / Lakkert høyblank	Ja	Venstre og høyre	19,9	3,2	47,3	4506	5633
505.276.00.5 *	7042603	Eik / Melamin trestruktur	Ja	Venstre og høyre	19,9	3,2	47,3	4506	5633
505.276.00.6 *	7042604	Nøttetre hickory / Melamin trestruktur	Ja	Venstre og høyre	19,9	3,2	47,3	4506	5633
505.276.00.7 *	7042605	Gråbeige / Lakkert matt	Ja	Venstre og høyre	19,9	3,2	47,3	4506	5633

Kan leveres fra april 2024; IF: I ferd med å utløpe fra mars 2025; * Oppdragsrelatert produksjon

Bestilles i tillegg

- Geberit ONE toppmontert servant, bolleservant, avløp bakkant → s. 32
- Geberit ONE toppmontert servant, bolleservant, avløp midtstilt → s. 33

Kan kombineres med

- Bærejern for Geberit ONE benkeplate → s. 64



- For installasjon av servantunderskapet trengs det en Geberit servanttilkopling, plassbesparende modell. Se sortimentoversikt servantserien eller nettkatalogen, tilhører servanter.

Ny Mix & Match

Geberit ONE benkeplate med utskjæring, steintøy, for toppmontert servant, bolleservant

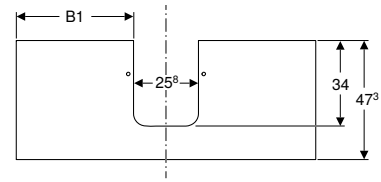
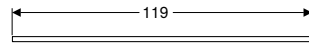

Bruksformål

- For montering på et Geberit ONE, Acanto, iCon servantunderskap

Egenskaper

- Ripefast
- Fuktbestandig

Tekniske data

Materiale	Porselen steinvare
-----------	--------------------

Art. nr.	NRF nr.	Farge / overflate	Mix & Match	Utskjæring	B1 [cm]	B2 [cm]	H [cm]	T [cm]	NOK/stk. Ekskl. mva.	NOK/stk. Inkl. mva.
B / Bredde: 119 cm										
505.105.00.1 *	7042606	Hvitt marmorutseende / Matt	Ja	Midten	46,6	2	47,3		20967	26209
505.105.00.2 *	7042607	Svart marmorutseende / Matt	Ja	Midten	46,6	2	47,3		20967	26209
505.125.00.1 *	7042608	Hvitt marmorutseende / Matt	Ja	Venstre	22,3	2	47,3		20967	26209
505.125.00.2 *	7042609	Svart marmorutseende / Matt	Ja	Venstre	22,3	2	47,3		20967	26209
505.145.00.1 *	7042611	Hvitt marmorutseende / Matt	Ja	Høyre	70,9	2	47,3		20967	26209
505.145.00.2 *	7042612	Svart marmorutseende / Matt	Ja	Høyre	70,9	2	47,3		20967	26209
505.175.00.1 *	7042613	Hvitt marmorutseende / Matt	Ja	Venstre og høyre	17,6	30,2	2	47,3	20967	26209
505.175.00.2 *	7042614	Svart marmorutseende / Matt	Ja	Venstre og høyre	17,6	30,2	2	47,3	20967	26209

Kan leveres fra april 2024; * Oppdragsrelatert produksjon

Bestilles i tillegg

- Geberit ONE toppmontert servant, bolleservant, avløp midtstilt → s. 33
- Geberit ONE toppmontert servant, bolleservant, avløp bakkant → s. 32



- For installasjon av servantunderskapet trengs det en Geberit servanttilkopling, plassbesparende modell. Se sortimentoversikt servantserien eller nettkatalogen, tilbehør servanter.

Ny Mix & Match

Geberit ONE benkeplate utskjæring, for toppmontert servant firkantet

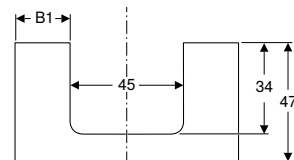
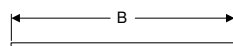

Bruksformål

- For montering på Geberit ONE, Acanto, iCon servantunderskap eller bærejern

Egenskaper

- Sertifisert iht. FSC™ C134279
- Fuktbestandig

Tekniske data

Materiale	Høykomprimert trelags tresponplate
-----------	------------------------------------

Art. nr.	NRF nr.	Farge / overflate	Mix & Match	Utskjæring	B1 [cm]	B2 [cm]	H [cm]	T [cm]	NOK/stk. Ekskl. mva.	NOK/stk. Inkl. mva.
B / Bredde: 74,6 cm										
505.282.00.1 *	7042615	Hvit / Lakkert høyblank	Ja	Midten	14,8	3,2	47,3		2884	3605
505.282.00.2 *	7042616	Hvit / Lakkert matt	Ja	Midten	14,8	3,2	47,3		2884	3605
505.282.00.3 *	7042617	Lava / Lakkert matt	Ja	Midten	14,8	3,2	47,3		2884	3605
505.282.00.4 *	7042618	IF Sandgrå / Lakkert høyblank	Ja	Midten	14,8	3,2	47,3		2884	3605
505.282.00.5 *	7042619	Eik / Melamin trestruktur	Ja	Midten	14,8	3,2	47,3		2884	3605
505.282.00.6 *	7042621	Nøttetre hickory / Melamin trestruktur	Ja	Midten	14,8	3,2	47,3		2884	3605
505.282.00.7 *	7042622	Gråbeige / Lakkert matt	Ja	Midten	14,8	3,2	47,3		2884	3605

B / Bredde: 89,4 cm

505.283.00.1 *	7042623	Hvit / Lakkert høyblank	Ja	Midten	22,2	3,2	47,3		3244	4055
505.283.00.2 *	7042624	Hvit / Lakkert matt	Ja	Midten	22,2	3,2	47,3		3244	4055
505.283.00.3 *	7042625	Lava / Lakkert matt	Ja	Midten	22,2	3,2	47,3		3244	4055
505.283.00.4 *	7042626	IF Sandgrå / Lakkert høyblank	Ja	Midten	22,2	3,2	47,3		3244	4055
505.283.00.5 *	7042627	Eik / Melamin trestruktur	Ja	Midten	22,2	3,2	47,3		3244	4055
505.283.00.6 *	7042628	Nøttetre hickory / Melamin trestruktur	Ja	Midten	22,2	3,2	47,3		3244	4055
505.283.00.7 *	7042629	Gråbeige / Lakkert matt	Ja	Midten	22,2	3,2	47,3		3244	4055

Kan leveres fra april 2024; IF: i ferd med å utløpe fra mars 2025; * Oppdragsrelatert produksjon

Art. nr.	NRF nr.	Farge / overflate	Mix & Match	Utskjæring	B1 [cm]	B2 [cm]	H [cm]	T [cm]	NOK/stk. Ekskl. mva.	NOK/stk. Inkl. mva.
505.303.00.1*	7042631	Hvit / Lakkert høyblank	Ja	Venstre	12,8		3,2	47,2	3244	4055
505.303.00.2*	7042632	Hvit / Lakkert matt	Ja	Venstre	12,8		3,2	47,3	3244	4055
505.303.00.3*	7042633	Lava / Lakkert matt	Ja	Venstre	12,8		3,2	47,3	3244	4055
505.303.00.4*	7042634	IF Sandgrå / Lakkert høyblank	Ja	Venstre	12,8		3,2	47,3	3244	4055
505.303.00.5*	7042635	Eik / Melamin trestruktur	Ja	Venstre	12,8		3,2	47,3	3244	4055
505.303.00.6*	7042636	Nøttetre hickory / Melamin trestruktur	Ja	Venstre	12,8		3,2	47,3	3244	4055
505.303.00.7*	7042637	Gråbeige / Lakkert matt	Ja	Venstre	12,8		3,2	47,3	3244	4055
505.323.00.1*	7042638	Hvit / Lakkert høyblank	Ja	Høyre	31,6		3,2	47,3	3244	4055
505.323.00.2*	7042639	Hvit / Lakkert matt	Ja	Høyre	31,6		3,2	47,3	3244	4055
505.323.00.3*	7042641	Lava / Lakkert matt	Ja	Høyre	31,6		3,2	47,3	3244	4055
505.323.00.4*	7042642	IF Sandgrå / Lakkert høyblank	Ja	Høyre	31,6		3,2	47,3	3244	4055
505.323.00.5*	7042643	Eik / Melamin trestruktur	Ja	Høyre	31,6		3,2	47,3	3244	4055
505.323.00.6*	7042644	Nøttetre hickory / Melamin trestruktur	Ja	Høyre	31,6		3,2	47,3	3244	4055
505.323.00.7*	7042645	Gråbeige / Lakkert matt	Ja	Høyre	31,6		3,2	47,3	3244	4055
B / Bredde: 104,2 cm										
505.284.00.1*	7042646	Hvit / Lakkert høyblank	Ja	Midten	29,6		3,2	47,3	3424	4280
505.284.00.2*	7042647	Hvit / Lakkert matt	Ja	Midten	29,6		3,2	47,3	3424	4280
505.284.00.3*	7042648	Lava / Lakkert matt	Ja	Midten	29,6		3,2	47,3	3424	4280
505.284.00.4*	7042649	IF Sandgrå / Lakkert høyblank	Ja	Midten	29,6		3,2	47,3	3424	4280
505.284.00.5*	7042651	Eik / Melamin trestruktur	Ja	Midten	29,6		3,2	47,3	3424	4280
505.284.00.6*	7042652	Nøttetre hickory / Melamin trestruktur	Ja	Midten	29,6		3,2	47,3	3424	4280
505.284.00.7*	7042653	Gråbeige / Lakkert matt	Ja	Midten	29,6		3,2	47,3	3424	4280
505.304.00.1*	7042654	Hvit / Lakkert høyblank	Ja	Venstre	12,5		3,2	47,3	3424	4280
505.304.00.2*	7042655	Hvit / Lakkert matt	Ja	Venstre	12,5		3,2	47,3	3424	4280
505.304.00.3*	7042656	Lava / Lakkert matt	Ja	Venstre	12,5		3,2	47,3	3424	4280
505.304.00.4*	7042657	IF Sandgrå / Lakkert høyblank	Ja	Venstre	12,5		3,2	47,3	3424	4280
505.304.00.5*	7042658	Eik / Melamin trestruktur	Ja	Venstre	12,5		3,2	47,3	3424	4280
505.304.00.6*	7042659	Nøttetre hickory / Melamin trestruktur	Ja	Venstre	12,5		3,2	47,3	3424	4280
505.304.00.7*	7042661	Gråbeige / Lakkert matt	Ja	Venstre	12,5		3,2	47,3	3424	4280
505.324.00.1*	7042662	Hvit / Lakkert høyblank	Ja	Høyre	46,7		3,2	47,3	3424	4280
505.324.00.2*	7042663	Hvit / Lakkert matt	Ja	Høyre	46,7		3,2	47,3	3424	4280
505.324.00.3*	7042664	Lava / Lakkert matt	Ja	Høyre	46,7		3,2	47,3	3424	4280
505.324.00.4*	7042665	IF Sandgrå / Lakkert høyblank	Ja	Høyre	46,7		3,2	47,3	3424	4280
505.324.00.5*	7042666	Eik / Melamin trestruktur	Ja	Høyre	46,7		3,2	47,3	3424	4280
505.324.00.6*	7042667	Nøttetre hickory / Melamin trestruktur	Ja	Høyre	46,7		3,2	47,3	3424	4280
505.324.00.7*	7042668	Gråbeige / Lakkert matt	Ja	Høyre	46,7		3,2	47,3	3424	4280
B / Bredde: 119 cm										
505.285.00.1*	7042669	Hvit / Lakkert høyblank	Ja	Midten	37		3,2	47,3	3965	4956
505.285.00.2*	7042671	Hvit / Lakkert matt	Ja	Midten	37		3,2	47,3	3965	4956
505.285.00.3*	7042672	Lava / Lakkert matt	Ja	Midten	37		3,2	47,3	3965	4956
505.285.00.4*	7042673	IF Sandgrå / Lakkert høyblank	Ja	Midten	37		3,2	47,3	3965	4956
505.285.00.5*	7042674	Eik / Melamin trestruktur	Ja	Midten	37		3,2	47,3	3965	4956
505.285.00.6*	7042675	Nøttetre hickory / Melamin trestruktur	Ja	Midten	37		3,2	47,3	3965	4956
505.285.00.7*	7042676	Gråbeige / Lakkert matt	Ja	Midten	37		3,2	47,3	3965	4956
505.305.00.1*	7042677	Hvit / Lakkert høyblank	Ja	Venstre	12,8		3,2	47,3	3965	4956
505.305.00.2*	7042678	Hvit / Lakkert matt	Ja	Venstre	12,8		3,2	47,3	3965	4956
505.305.00.3*	7042679	Lava / Lakkert matt	Ja	Venstre	12,8		3,2	47,3	3965	4956
505.305.00.4*	7042681	IF Sandgrå / Lakkert høyblank	Ja	Venstre	12,8		3,2	47,3	3965	4956
505.305.00.5*	7042682	Eik / Melamin trestruktur	Ja	Venstre	12,8		3,2	47,3	3965	4956
505.305.00.6*	7042683	Nøttetre hickory / Melamin trestruktur	Ja	Venstre	12,5		3,2	47,3	3965	4956
505.305.00.7*	7042684	Gråbeige / Lakkert matt	Ja	Venstre	12,8		3,2	47,3	3965	4956
505.325.00.1*	7042685	Hvit / Lakkert høyblank	Ja	Høyre	61,2		3,2	47,3	3965	4956
505.325.00.2*	7042686	Hvit / Lakkert matt	Ja	Høyre	61,2		3,2	47,3	3965	4956
505.325.00.3*	7042687	Lava / Lakkert matt	Ja	Høyre	61,2		3,2	47,3	3965	4956
505.325.00.4*	7042688	IF Sandgrå / Lakkert høyblank	Ja	Høyre	61,2		3,2	47,3	3965	4956
505.325.00.5*	7042689	Eik / Melamin trestruktur	Ja	Høyre	61,2		3,2	47,3	3965	4956
505.325.00.6*	7042691	Nøttetre hickory / Melamin trestruktur	Ja	Høyre	61,2		3,2	47,3	3965	4956
505.325.00.7*	7042692	Gråbeige / Lakkert matt	Ja	Høyre	61,2		3,2	47,3	3965	4956
505.345.00.1*	7042693	Hvit / Lakkert høyblank	Ja	Venstre og høyre	8 30,2		3,2	47,3	3965	4956
505.345.00.2*	7042694	Hvit / Lakkert matt	Ja	Venstre og høyre	8 30,2		3,2	47,3	3965	4956
505.345.00.3*	7042695	Lava / Lakkert matt	Ja	Venstre og høyre	8 30,2		3,2	47,3	3965	4956
505.345.00.4*	7042696	IF Sandgrå / Lakkert høyblank	Ja	Venstre og høyre	8 30,2		3,2	47,3	3965	4956
505.345.00.5*	7042697	Eik / Melamin trestruktur	Ja	Venstre og høyre	8 30,2		3,2	47,3	3965	4956
505.345.00.6*	7042698	Nøttetre hickory / Melamin trestruktur	Ja	Venstre og høyre	8 30,2		3,2	47,3	3965	4956
505.345.00.7*	7042699	Gråbeige / Lakkert matt	Ja	Venstre og høyre	8 30,2		3,2	47,3	3965	4956
B / Bredde: 133,8 cm										
505.286.00.1*	7042701	Hvit / Lakkert høyblank	Ja	Venstre og høyre	10,3 32,5		3,2	47,3	4506	5633
505.286.00.2*	7042702	Hvit / Lakkert matt	Ja	Venstre og høyre	10,3 32,5		3,2	47,3	4506	5633
505.286.00.3*	7042703	Lava / Lakkert matt	Ja	Venstre og høyre	10,3 32,5		3,2	47,3	4506	5633
505.286.00.4*	7042704	IF Sandgrå / Lakkert høyblank	Ja	Venstre og høyre	10,3 32,5		3,2	47,3	4506	5633
505.286.00.5*	7042705	Eik / Melamin trestruktur	Ja	Venstre og høyre	10,3 32,5		3,2	47,3	4506	5633
505.286.00.6*	7042706	Nøttetre hickory / Melamin trestruktur	Ja	Venstre og høyre	10,3 32,5		3,2	47,3	4506	5633
505.286.00.7*	7042707	Gråbeige / Lakkert matt	Ja	Venstre og høyre	10,3 32,5		3,2	47,3	4506	5633

Kan leveres fra april 2024; IF: I ferd med å utløpe fra mars 2025; * Oppdragsrelatert produksjon

Bestilles i tillegg

- Geberit ONE toppmontert servant, firkantet, avløp bakkant → s. 34
- Geberit ONE toppmontert servant, firkantet, avløp midtstilt → s. 35

Kan kombineres med

- Bærejern for Geberit ONE benkeplate → s. 64



- For installasjon av servantunderskapet trengs det en Geberit servanttilkopling, plassbesparende modell. Se sortimentoversikt servantserien eller nettkatalogen, tilhører servanter.

Ny Mix & Match

Geberit ONE benkeplate med utskjæring, steintøy, for toppmontert servant firkantet

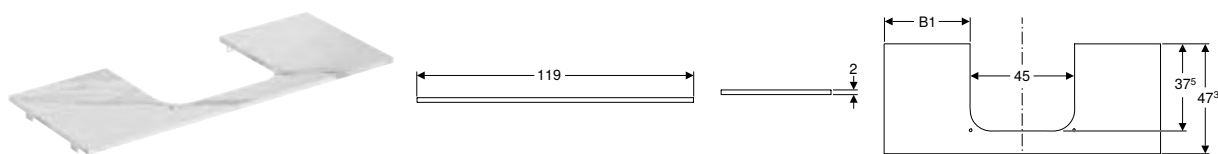

click & scan

Bruksformål

- For montering på et Geberit ONE, Acanto, iCon servantunderskap

Egenskaper

- Ripefast
- Fuktbestandig

Tekniske data

Materiale	Porselen steinvare
-----------	--------------------

Art. nr.	NRF nr.	Farge / overflate	Mix & Match	Utskjæring	B1 [cm]	B2 [cm]	H [cm]	T [cm]	NOK/stk. Ekskl. mva.	NOK/stk. Inkl. mva.
B / Bredde: 119 cm										
505.115.00.1 *	7042708	Hvitt marmorutseende / Matt	Ja	Midten	37		2	47,3	20967	26209
505.115.00.2 *	7042709	Svart marmorutseende / Matt	Ja	Midten	37		2	47,3	20967	26209
505.135.00.1 *	7042711	Hvitt marmorutseende / Matt	Ja	Venstre	12,8		2	47,3	20967	26209
505.135.00.2 *	7042712	Svart marmorutseende / Matt	Ja	Venstre	12,8		2	47,3	20967	26209
505.155.00.1 *	7042713	Hvitt marmorutseende / Matt	Ja	Høyre	69,2		2	47,3	20967	26209
505.155.00.2 *	7042714	Svart marmorutseende / Matt	Ja	Høyre	69,2		2	47,3	20967	26209
505.165.00.1 *	7042715	Hvitt marmorutseende / Matt	Ja	Venstre og høyre	8	29	2	47,3	20967	26209
505.165.00.2 *	7042716	Svart marmorutseende / Matt	Ja	Venstre og høyre	8	29	2	47,3	20967	26209

Kan leveres fra april 2024; * Oppdragsrelatert produksjon

Bestilles i tillegg

- Geberit ONE toppmontert servant, firkantet, avløp bakkant → s. 34
- Geberit ONE toppmontert servant, firkantet, avløp midtstilt → s. 35



- For installasjon av servantunderskapet trengs det en Geberit servanttilkopling, plassbesparende modell. Se sortimentoversikt servantserien eller nettkatalogen, tilbehør servanter.

Andre baderomsmøbler

Geberit veggshyll

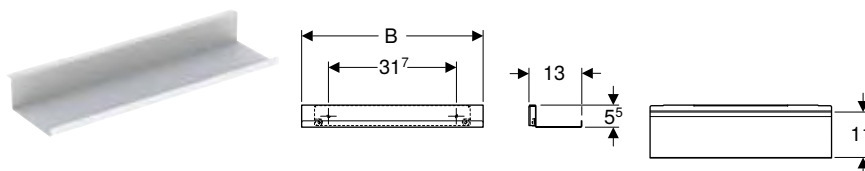

click & scan

Tekniske data

Materiale	Stål
-----------	------

Leveringsomfang

- Veggshyll
- Monteringsmateriell

Egenskaper

- Vegghengt
- Skjult feste

Art. nr.	NRF nr.	Farge / overflate	H [cm]	T [cm]	NOK/stk. Ekskl. mva.	NOK/stk. Inkl. mva.
B / Bredde: 45 cm						
502.326.01.3	7039599	Hvit / Pulverlakkert matt	5,5	13	733	916
502.326.JK.1	7039601	Lava / Pulverlakkert matt	5,5	13	761	951
502.326.JL.1	7039602	Sandgrå / Pulverlakkert matt	5,5	13	761	951
B / Bredde: 67,5 cm						
502.327.01.3	7039603	Hvit / Pulverlakkert matt	5,5	13	909	1136
502.327.JK.1	7039604	Lava / Pulverlakkert matt	5,5	13	909	1136
502.327.JL.1	7039605	Sandgrå / Pulverlakkert matt	5,5	13	943	1179

Tilbehør

Geberit skuffeinnsats til øverste skuff



click & scan

Bruksformål

- For Geberit ONE-, Acanto- og iCon-seriene

Leveringsomfang

- Skuffeinnsats
- Deksel

Tekniske data

Materiale	Bambus
-----------	--------

Art. nr.	NRF nr.	Bredde servant [cm]	NOK/stk. Ekskl. mva.	NOK/stk. Inkl. mva.
502.349.00.1	7039935	60	679	849
502.350.00.1	7039936	75	814	1018
502.351.00.1	7039937	90	977	1221
502.352.00.1	7039938	105	1173	1466
502.353.00.1	7039939	120	1405	1756
502.354.00.1	7039947	135	1688	2110

Ny

Geberit håndklestang til baderoms møbler

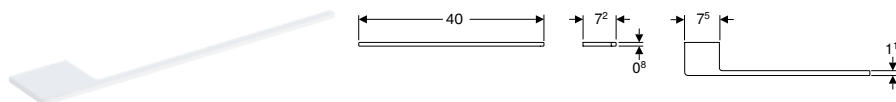

click & scan

Bruksformål

- For Geberit ONE-, Acanto- og iCon-seriene

Leveringsomfang

- Håndklestang
- Monteringsmateriell

Art. nr.	NRF nr.	Farge / overflate	B [cm]	H [cm]	T [cm]	NOK/stk. Ekskl. mva.	NOK/stk. Inkl. mva.
503.012.01.1	7038194	Hvit / Pulverlakkert matt	40	0,8	7,2	329	411
503.012.14.1	7039155	Mattsvart / Pulverlakkert matt	40	0,8	7,2	329	411
503.012.21.1	7039162	Blankforkrommet	40	0,8	7,2	432	540
503.012.JK.1	7039228	Lava / Pulverlakkert matt	40	0,8	7,2	329	411

Kan leveres fra april 2024

Geberit håndklestang til baderoms møbler

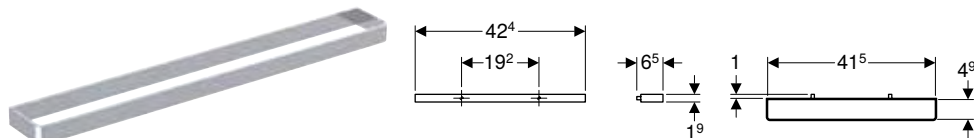

click & scan

Bruksformål

- For å feste på servantunderskap

Egenskaper

- Hjørne rettvinklet

Tekniske data

Materiale	Aluminium
-----------	-----------

Leveringsomfang

- Håndklestang
- Monteringsmateriell

Art. nr.	NRF nr.	Farge / overflate	B [cm]	H [cm]	T [cm]	NOK/stk. Ekskl. mva.	NOK/stk. Inkl. mva.
502.328.00.1	7039928	IF Blankforkrommet	42,4	1,9	4,9	336	420
502.328.01.3	7039929	IF Hvit / Pulverlakkert matt	42,4	1,9	4,9	336	420
502.328.14.1		Mattsvart / Pulverlakkert matt	42,4	1,9	4,9	336	420
502.328.JK.1	7039931	IF Lava / Pulverlakkert matt	42,4	1,9	4,9	336	420

IF: I ferd med å utløpe fra mars 2024

Ny

Bærejern for Geberit ONE benkeplate

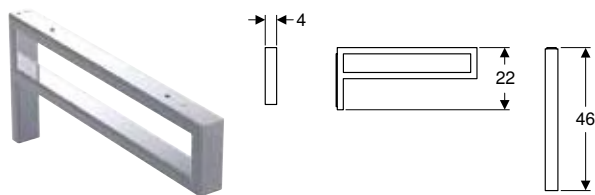

click & scan

Leveringsomfang

- P-stråle
- Monteringsmateriell

Art. nr.	NRF nr.	Farge / overflate	NOK/stk. Ekskl. mva.	NOK/stk. Inkl. mva.
505.700.00.1	7042773	Forkrommet	1793	2241

Kan leveres fra april 2024

Kan kombineres med

- Geberit ONE benkeplate med utskjæring, for toppmontert servant bolleservant → s. 58
- Geberit ONE benkeplate utskjæring, for toppmontert servant firkantet → s. 60

Geberit lyslist til skuff, venstre og høyre, lengde 35 cm

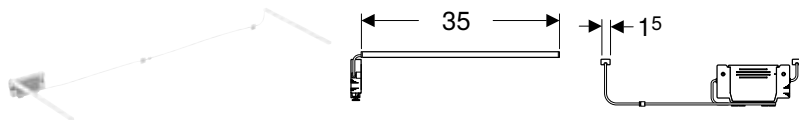

click & scan

Bruksformål

- For Geberit ONE-, Acanto- og iCon-seriene

Tekniske data

Driftsspennning	7,5 V DC
Materiale	Plast
Energieffektivitetsklasse for lyskilde	E
Lysfarge	3500 K

Egenskaper

- Brukstid 3–6 måneder
- Kan lades med Micro-USB-kabel

Leveringsomfang

- Lyslist høyre og venstre
- Monteringsmateriell
- USB-kabel

Art. nr.	NRF nr.	L [cm]	Beskyttelsesklasse	Inngangsstrøm	NOK/stk. Ekskl. mva.	NOK/stk. Inkl. mva.
502.031.00.1	7041072	35	III	≤ 1	1026	1283

Tilbehør

- Tilbehørsoversikt – Geberit iCon baderomsmøbler → s. 143
- Tilbehørsoversikt – Geberit ONE baderomsmøbler → s. 39
- Sortimentoversikt – Geberit Acanto baderomsmøbel → s. 91

Ny

Geberit lyslist til skuff, venstre og høyre, lengde 40 cm

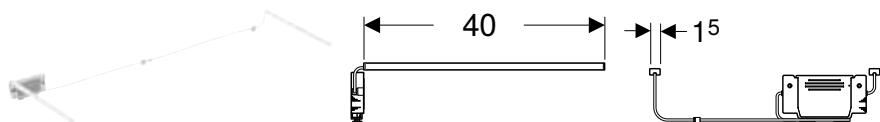

click & scan

Bruksformål

- For Geberit ONE- og Variform-seriene

Tekniske data

Driftsspenning	7,5 V DC
Materiale	Plast
Energieffektivitetsklasse for lyskilde	E
Lysfarge	3500 K

Egenskaper

- Brukstid 3–6 måneder
- Kan lades med Micro-USB-kabel

Leveringsomfang

- Lyslist høyre og venstre
- Monteringsmateriell
- USB-kabel

Art. nr.	NRF nr.	L [cm]	Beskyttelsesklasse	Inngangsstrøm	NOK/stk. Ekskl. mva.	NOK/stk. Inkl. mva.
502.032.00.1	7042772	40	III	≤ 1	1106	1383

Kan leveres fra april 2024

Tilbehør

- Tilbehørsoversikt – Geberit ONE baderomsmøbler → s. 39

Ny

Geberit stikkontaktelement

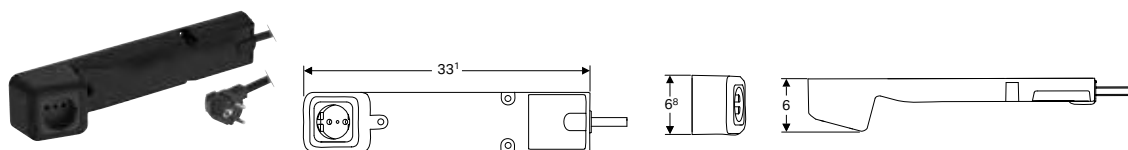

click & scan

Bruksformål

- For Geberit ONE-, Acanto- og iCon-seriene

Tekniske data

Kapslingsgrad	IP20
Merkespennning	230 V AC
Nettfrekvens	50 Hz

Leveringsomfang

- Stikkontaktelement med støpsel
- Monteringsmateriell

Art. nr.	NRF nr.	Støpseltype	Stikkontakt	NOK/stk. Ekskl. mva.	NOK/stk. Inkl. mva.
505.090.00.2	7042775	CEE 7/7	CEE 7/4	1046	1308

Kan leveres fra april 2024



- Forutsetningen for at du kan installere stikkontaktlement, er at det allerede er stikkontakt i området bak servantunderskapet

Ny

Geberit stikkontaktelement med ComfortLight-modul

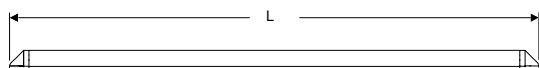
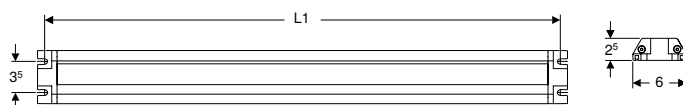

click & scan

Bruksformål

- For Geberit iCon, Acanto og ONE servantunderskap i kombinasjon med Geberit ONE speilskap med ComfortLight

Tekniske data

Kapslingsgrad	IP20
Merkespenning	230 V AC
Nettfrekvens	50 Hz
Lysfarge	2200–4000 K

Egenskaper

- Nettverk med Geberit ONE speilskap via DALI
- Lysstemningene, fra orienteringslys til dagslys, kan justeres trinnløst
- Indirekte belysning
- LED-belysning
- Med stikkontakt i toppskuffen
- Tilkoblingsterminal for ledning, 1,5 mm²

Leveringsomfang

- Stikkontaktelement
- Lyslist
- Monteringsmaterieill

Art. nr.	NRF nr.	L [cm]	L1 [cm]	Stikkontakt	Til servantunderskap med min. bredde [cm]	NOK/stk. Ekskl. mva.	NOK/stk. Inkl. mva.
505.091.00.2	7042776	34,8	33,2	CEE 7/4	60	3886	4858
505.093.00.2	7042777	59,8	58,2	CEE 7/4	75–90	4035	5044
505.095.00.2	7042778	89,8	88,2	CEE 7/4	105–120	4184	5230

Kan leveres fra april 2024

Kan kombineres med

- Geberit ONE speilskap med ComfortLight og dør, utenpåliggende, høyde 90 cm → s. 68
- Geberit ONE speilskap med ComfortLight og to dører, utenpåliggende, høyde 90 cm → s. 69
- Geberit ONE speilskap med nisje og ComfortLight, med én dør, utenpåliggende, høyde 90 cm → s. 70
- Geberit ONE speilskap med nisje og ComfortLight, med to dører, utenpåliggende, høyde 90 cm → s. 71



- Forutsetningen for at du kan installere Geberit stikkontaktelement med ComfortLight-modul, er at det allerede er strømtilkobling i området bak servantunderskapet

Ny

Geberit ONE deksel for sideskap og sideelement, glass

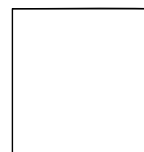
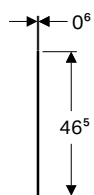
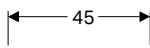

click & scan

Bruksformål

- For Geberit ONE sideskap

Tekniske data

Materiale	Glass
-----------	-------

Egenskaper

- Ripefast
- Fuktbestandig

Art. nr.	NRF nr.	Farge / overflate	B [cm]	H [cm]	T [cm]	NOK/stk. Ekskl. mva.	NOK/stk. Inkl. mva.
505.082.00.1	7042782	Hvit / Glass	45	0,6	46,5	598	748
505.082.00.2	7042783	Lava / Glass	45	0,6	46,5	598	748

Kan leveres fra april 2024

Kan kombineres med

- Geberit ONE sideskap med to skuffer → s. 49
- Geberit ONE sideskap med én skuff → s. 48
- Geberit ONE sideelement → s. 50

Ny

Geberit ONE deksel for sideskap og sideelement, steintøy

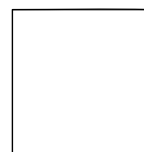
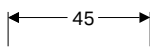

click & scan

Bruksformål

- For Geberit ONE sideskap

Tekniske data

Materiale	Porselen steinvare
-----------	--------------------

Egenskaper

- Ripefast
- Fuktbestandig

Leveringsomfang

- Antisklimatte

Art. nr.	NRF nr.	Farge / overflate	B [cm]	H [cm]	T [cm]	NOK/stk. Ekskl. mva.	NOK/stk. Inkl. mva.
505.080.00.1	7042781	Svart marmorutseende / Matt	45	0,4	46,5	2092	2615
505.081.00.1	7042779	Hvitt marmorutseende / Matt	45	0,4	46,5	2092	2615

Kan leveres fra april 2024

Kan kombineres med

- Geberit ONE sideskap med to skuffer → s. 49
- Geberit ONE sideskap med én skuff → s. 48
- Geberit ONE sideelement → s. 50

Speilskap

Speilskap, utenpåliggende montering

Ny

Geberit ONE speilskap med ComfortLight og dør, utenpåliggende, høyde 90 cm

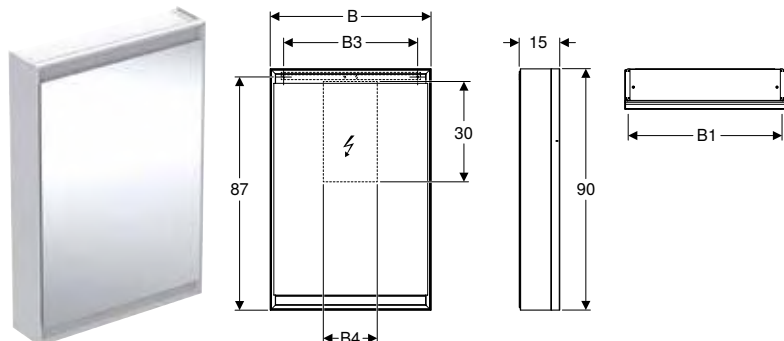

click & scan

Tekniske data

Kapslingsgrad	IP44
Merkespenning	230 V AC
Driftsspenning	24 V DC
Nettfrekvens	50 Hz
Materiale	Aluminium
Energieffektivitetsklasse for lyskilde	E
Levetid LED-belysning maks.	72058 h
Lysfarge	2200–4000 K
Målemetode	L80B10
Fargegjengivelsesindeks	90
Standardavvik ved sammenlikning av farger	3 SDCM

Egenskaper

- Med ComfortLight
- LED-belysning
- Indirekte belysning
- Innvendig belysning
- Lysstemningene, fra orienteringslys til dagslys, kan justeres trinnløst
- Funksjoner kan utløses via berøringssensor
- DALI-kompatibel styreenhet
- Kompatibel med Geberit Home-appen
- Med én dør
- Dør med speil på begge sider
- Med to stikkontakter
- Stikkontakter montert på innsiden øverst til venstre og øverst til høyre
- Flyttbare glasshyller

Leveringsomfang

- 3 glasshyller
- Montasjemateriale

Art. nr.	NRF nr.	Farge / overflate	B1 [cm]	B3 [cm]	B4 [cm]	H [cm]	T [cm]	Beskyttel- sesklasse	Inn- gangs- strøm	Dør	Lysstrøm (maks./ over/under) [lm]	NOK/stk. Ekskl. mva.	NOK/stk. Inkl. mva.
B / Bredde: 60 cm													
505.810.00.1	7042747	Eloksert aluminium	57,5	50	20	90	15	I	60	Hengslene venstre	3273 / 2552 / 721	17889	22361
505.811.00.1	7042748	Eloksert aluminium	57,5	50	20	90	15	I	60	Hengslene høyre	3273 / 2552 / 721	17889	22361
505.810.00.2	7042749	Hvit / Pulverlakkert aluminium	57,5	50	20	90	15	I	60	Hengslene venstre	3273 / 2552 / 721	17889	22361
505.811.00.2	7042751	Hvit / Pulverlakkert aluminium	57,5	50	20	90	15	I	60	Hengslene høyre	3273 / 2552 / 721	17889	22361

Kan leveres fra april 2024

Kan kombineres med

- Geberit stikkontakttelement med ComfortLight-modul → s. 66

Tilbehør

- Geberit ONE håndtak til speildør → s. 72
- Geberit magnetholder → s. 72
- Geberit forstørrelsesspeil → s. 72



- Standard aktivering via speilskap og romknapp. Aktivering via rombryter må endres tilsvarende i Geberit HomeApp.

Ny

Geberit ONE speilskap med ComfortLight og to dører, utenpåliggende, høyde 90 cm

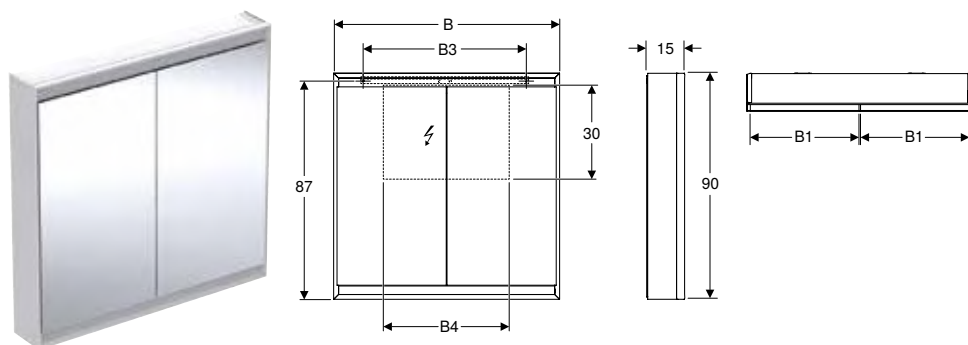

Tekniske data

Kapslingsgrad	IP44
Merkespenning	230 V AC
Driftsspenning	24 V DC
Nettfrekvens	50 Hz
Materiale	Aluminium
Energieffektivitetsklasse for lyskilde	E
Levetid LED-belysning maks.	72058 h
Lysfarge	2200–4000 K
Målemetode	L80B10
Fargegjengivelsesindeks	90
Standardavvik ved sammenlikning av farger	3 SDCM

Egenskaper

- Med ComfortLight
- LED-belysning
- Indirekte belysning
- Innvendig belysning
- Lysstemningene, fra orienteringslys til dagslys, kan justeres trinnløst
- Funksjoner kan utløses via berøringssensor
- DALI-kompatibel styreenhet
- Kompatibel med Geberit Home-appen
- Med to dører
- Dør med speil på begge sider
- Med to stikkontakter
- Stikkontakter montert på innsiden øverst til venstre og øverst til høyre
- Flyttbare glasshyller

Leveringsomfang

- 3 glasshyller
- Montasjemateriale

Art. nr.	NRF nr.	Farge / overflate	B1 [cm]	B3 [cm]	B4 [cm]	H [cm]	T [cm]	Beskyttelsesklasse	Inngangsstrøm	Lysstrøm (maks./over/under) [lm]	NOK/stk. Ekskl. mva.	NOK/stk. Inkl. mva.
B / Bredde: 75 cm												
505.812.00.1	7042752	Eloksert aluminium	36	65	35	90	15	I	75	4165 / 3248 / 917	19062	23828
505.812.00.2	7042756	Hvit / Pulverlakkert aluminium	36	65	35	90	15	I	75	4165 / 3248 / 917	22288	27860
B / Bredde: 90 cm												
505.813.00.1	7042753	Eloksert aluminium	43,5	65	50	90	15	I	90	5058 / 3944 / 1114	19062	23828
505.813.00.2	7042757	Hvit / Pulverlakkert aluminium	43,5	65	50	90	15	I	90	5058 / 3944 / 1114	22288	27860
B / Bredde: 105 cm												
505.814.00.1	7042754	Eloksert aluminium	51	95	65	90	15	I	105	5950 / 4640 / 1310	20529	25661
505.814.00.2	7042758	Hvit / Pulverlakkert aluminium	51	95	65	90	15	I	105	5950 / 4640 / 1310	24928	31160
B / Bredde: 120 cm												
505.815.00.1	7042755	Eloksert aluminium	58,5	95	80	90	15	I	120	6843 / 5336 / 1507	20529	25661
505.815.00.2	7042759	Hvit / Pulverlakkert aluminium	58,5	95	80	90	15	I	120	6843 / 5336 / 1507	24928	31160

Kan leveres fra april 2024

Kan kombineres med

- Geberit stikkcontactelement med ComfortLight-modul → s. 66

Tilbehør

- Geberit ONE håndtak til speildør → s. 72
- Geberit magnetholder → s. 72
- Geberit forstørrelsesspeil → s. 72



- Standard aktivering via speilskap og romknapp. Aktivering via rombryter må endres tilsvarende i Geberit HomeApp.

Ny

Geberit ONE speilskap med nisje og ComfortLight, med én dør, utenpåliggende, høyde 90 cm

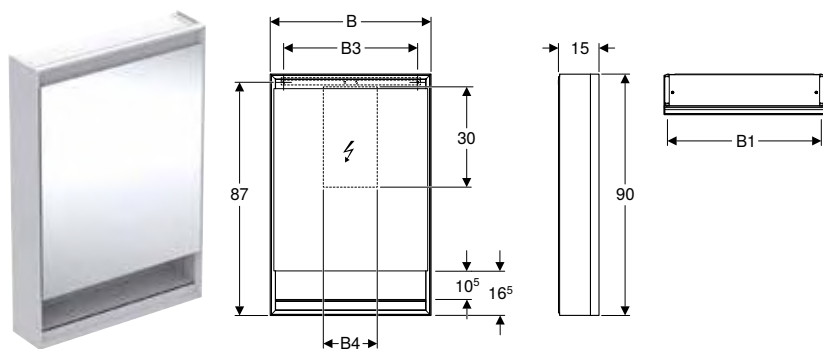

click & scan

Tekniske data

Kapslingsgrad	IP44
Merkespenning	230 V AC
Driftsspenning	24 V DC
Nettfrekvens	50 Hz
Materiale	Aluminium
Energieffektivitetsklasse for lyskilde	E
Levetid LED-belysning maks.	72058 h
Lysfarge	2200–4000 K
Målemetode	L80B10
Fargegjengivelsesindeks	90
Standardavvik ved sammenlikning av farger	3 SDCM

Egenskaper

- Med ComfortLight
- LED-belysning
- Indirekte belysning
- Innvendig belysning
- Lysstemningene, fra orienteringslys til dagslys, kan justeres trinnløst
- Funksjoner kan utløses via berøringssensor
- DALI-kompatibel styreenhet
- Kompatibel med Geberit Home-appen
- Med én dør
- Dør med speil på begge sider
- Med to stikkontakter
- Stikkontakter montert på innsiden øverst til venstre og øverst til høyre
- Flyttbare glasshyller

Leveringsomfang

- 3 glasshyller
- Montasjemateriale

Art. nr.	NRF nr.	Farge / overflate	B1 [cm]	B3 [cm]	B4 [cm]	H [cm]	H2 [cm]	T [cm]	Beskyt- telse- klasse	Inn- gangs- strøm	Dør	Lysstrøm (maks./ over/under) [lm]	NOK/stk. Ekskl. mva.	NOK/stk. Inkl. mva.
B / Bredde: 60 cm														
505.830.00.1	7042761	Eloksert aluminium	57,5	50	20	90	10,5	15	I	60	Hengslene venstre	3273 / 2552 / 721	17889	22361
505.831.00.1	7042762	Eloksert aluminium	57,5	50	20	90	10,5	15	I	60	Hengslene høyre	3273 / 2552 / 721	17889	22361
505.830.00.2	7042763	Hvit / Pulverlakkert aluminium	57,5	50	20	90	10,5	15	I	60	Hengslene venstre	3273 / 2552 / 721	17889	22361
505.831.00.2	7042764	Hvit / Pulverlakkert aluminium	57,5	50	20	90	10,5	15	I	60	Hengslene høyre	3273 / 2552 / 721	17889	22361

Kan leveres fra april 2024

Kan kombineres med

- Geberit stikkcontactelement med ComfortLight-modul → s. 66

Tilbehør

- Geberit ONE håndtak til speildør → s. 72
- Geberit magnetholder → s. 72
- Geberit forstørrelsesspeil → s. 72



- Standard aktivering via speilskap og romknapp. Aktivering via rombryter må endres tilsvarende i Geberit HomeApp.

Ny

Geberit ONE speilskap med nisje og ComfortLight, med to dører, utenpåliggende, høyde 90 cm

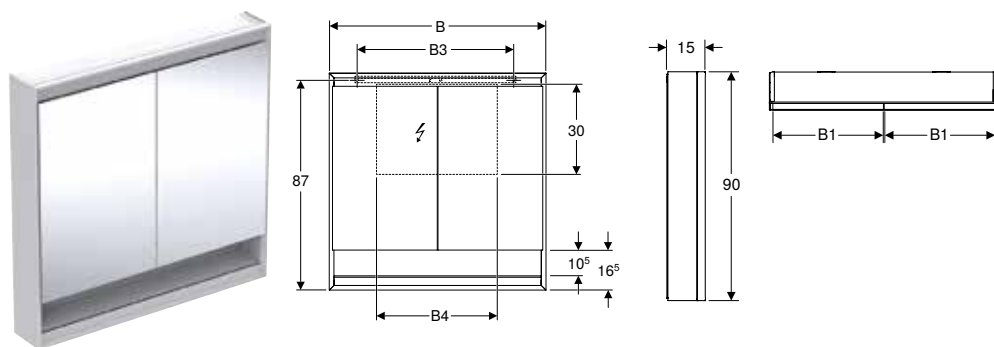

Tekniske data

Kapslingsgrad	IP44
Merkespenning	230 V AC
Driftsspenning	24 V DC
Nettfrekvens	50 Hz
Materiale	Aluminium
Energieffektivitetsklasse for lyskilde	E
Levetid LED-belysning maks.	72058 h
Lysfarge	2200–4000 K
Målemetode	L80B10
Fargegjengivelsesindeks	90
Standardavvik ved sammenlikning av farger	3 SDCM

Egenskaper

- Med ComfortLight
- LED-belysning
- Indirekte belysning
- Innvendig belysning
- Lysstemningene, fra orienteringslys til dagslys, kan justeres trinnløst
- Funksjoner kan utløses via berøringsensor
- DALI-kompatibel styreenhet
- Kompatibel med Geberit Home-appen
- Med to dører
- Dør med speil på begge sider
- Med to stikkontakter
- Stikkontakter montert på innsiden øverst til venstre og øverst til høyre
- Flyttbare glasshyller

Leveringsomfang

- 3 glasshyller
- Montasjemateriale

Art. nr.	NRF nr.	Farge / overflate	B1 [cm]	B3 [cm]	B4 [cm]	H [cm]	H2 [cm]	T [cm]	Beskyttel- sesklasse	Inngangs- strøm	Lysstrøm (maks./over/ under) [lm]	NOK/stk. Ekskl. mva.	NOK/stk. Inkl. mva.
B / Bredde: 75 cm													
505.832.00.1	7042765	Eloksert aluminium	36	65	35	90	10,5	15	I	75	4165 / 3248 / 917	19062	23828
505.832.00.2	7042768	Hvit / Pulverlakkert aluminium	36	65	35	90	10,5	15	I	75	4165 / 3248 / 917	20529	25661
B / Bredde: 90 cm													
505.833.00.1	7042766	Eloksert aluminium	43,5	65	50	90	10,5	15	I	90	5058 / 3944 / 1114	19062	23828
505.833.00.2	7042769	Hvit / Pulverlakkert aluminium	43,5	65	50	90	10,5	15	I	90	5058 / 3944 / 1114	22288	27860
B / Bredde: 105 cm													
505.834.00.1	7042767	Eloksert aluminium	51	95	65	90	10,5	15	I	105	5950 / 4640 / 1310	20529	25661
505.834.00.2	7042771	Hvit / Pulverlakkert aluminium	51	95	65	90	10,5	15	I	105	5950 / 4640 / 1310	22288	27860
B / Bredde: 120 cm													
505.835.00.1	7042786	Eloksert aluminium	58,5	95	80	90	10,5	15	I	120	6843 / 5336 / 1507	24928	31160
505.835.00.2	7042787	Hvit / Pulverlakkert aluminium	58,5	95	80	90	10,5	15	I	120	6843 / 5336 / 1507	24928	31160

Kan leveres fra april 2024

Kan kombineres med

- Geberit stikkcontactelement med ComfortLight-modul → s. 66

Tilbehør

- Geberit ONE håndtak til speildør → s. 72
- Geberit magnetholder → s. 72
- Geberit forstørrelsesspeil → s. 72



- Standard aktivering via speilskap og romknapp. Aktivering via rombryter må endres tilsvarende i Geberit HomeApp.

Tilbehør

Geberit magnetholder

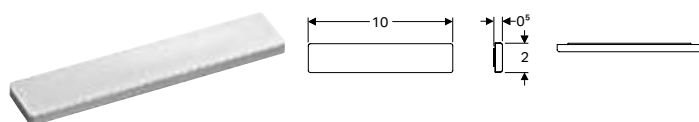

click & scan

Egenskaper

- Selvklebende

Art. nr.	NRF nr.	B [cm]	H [cm]	T [cm]	NOK/stk. Ekskl. mva.	NOK/stk. Inkl. mva.
510010000	6110603	10	2	0,5	361	451

Geberit forstørrelsesspeil

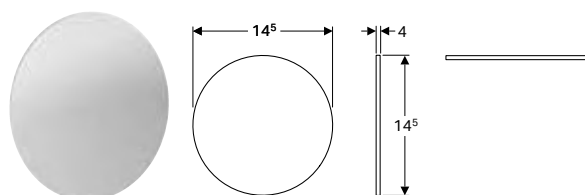

click & scan

Egenskaper

- Med tre gangers forstørrelse
- Selvklebende

Art. nr.	NRF nr.	NOK/stk. Ekskl. mva.	NOK/stk. Inkl. mva.
510100000	7032016	377	471

Ny

Geberit ONE håndtak til speildør

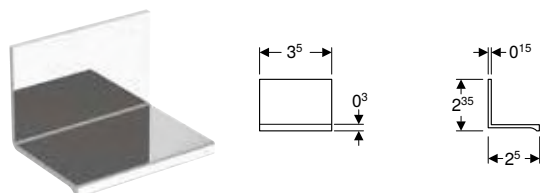

click & scan

Bruksformål

- For Geberit ONE speilskap

Leveringsomfang

- Håndtak, blankt forkrommet
- Montasjemateriale

Art. nr.	NRF nr.	B [cm]	H [cm]	T [cm]	NOK/stk. Ekskl. mva.	NOK/stk. Inkl. mva.
502.619.00.1	7042774	3,5	2,35	2,5	174	218

Kan leveres fra april 2024

Toaletter

Vegghengte toaletter

Geberit ONE sett vegghengt toalett, skjult montering, TurboFlush, med toalettsete

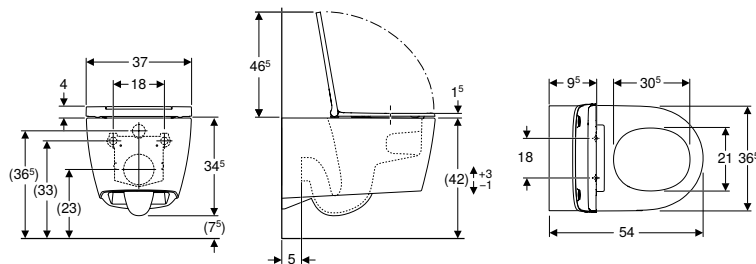

click & scan

Bruksformål

- For innbyggingssystemer

Tekniske data

Materiale	Porselen
-----------	----------

Leveringsomfang

- Toalettskål
- Toalettsete
- Lydisoleringssett
- Koplingssett
- Monteringsmaterieill

Egenskaper

- Vegghengt
- Toalettskål uten spyllekant med TurboFlush-spylleteknologi
- Enkelt feste med Easy Fast Fixing (type EFF3)
- Høydejustérbar, øverste porselenskant 41-45 cm
- Skyller med 4 l
- Skjult feste
- Toalettsete av Duroplast
- Hengsler av metall
- Toalettlokk overlappende
- Slankt design

Art. nr.	NRF nr.	Farge / overflate	B [cm]	H [cm]	T [cm]	Quick-Release-hengsler	SoftClose	NOK/stk. Ekskl. mva.	NOK/stk. Inkl. mva.
500.201.01.1	6122444	Toalettskål: hvit / KeraTect Designdeksel: hvitt	37	34,5	54	Ja	Ja	7923	9904
500.202.01.1	6122445	Toalettskål: hvit / KeraTect Designdeksel: blankforkrommet	37	34,5	54	Ja	Ja	8229	10286
500.202.JT.1	6123077	Toalettskål: hvitt matt Designdeksel: blankforkrommet	37	34,5	54	Ja	Ja	10032	12540

Kan kombineres med

- Geberit AquaClean Tuma Comfort toalettsete → s. 234
- Geberit AquaClean Tuma Classic WC toalettsete → s. 235



- 500.202.JT.1: Designdeksel i forkrommet og hvitt blankt følger med

Toalettseter

Geberit ONE toalettsete

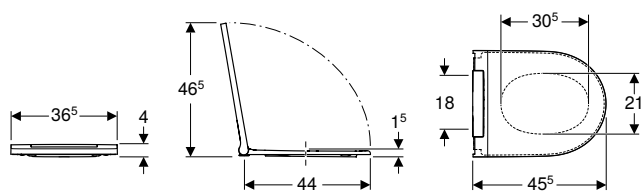

click & scan

Tekniske data

Materiale	Duroplast
Monteringsavstand	18 cm

Art. nr.	NRF nr.	Farge / overflate	Quick-Release-hengsler	SoftClose	Feste	Hengselmateriale	NOK/stk. Ekskl. mva.	NOK/stk. Inkl. mva.
243.989.11.2	6191616	Alpehvit / Blank	Ja	Ja	Ovenfra	Plast	2423	3029
243.989.21.2	6191615	Blankforkrommet	Ja	Ja	Ovenfra	Plast	2350	2938
243.989.JT.2	6123078	Hvit / Matt	Ja	Ja	Ovenfra	Plast	2870	3588

Bidéer

Veggbidéer

Geberit ONE vegghengt bidé skjult montering

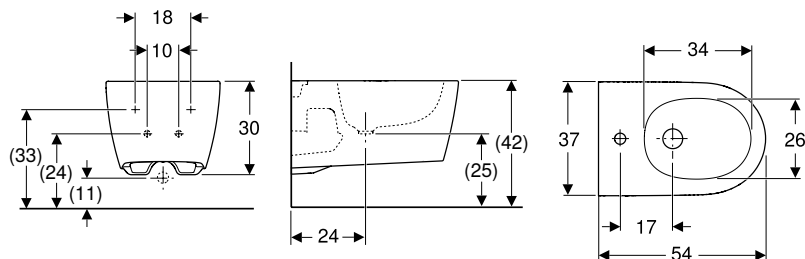

click & scan

Bruksformål

- For enhullskraner med fleksible vanntilkoplingslanger

Tekniske data

Materiale	Porselen
-----------	----------

Egenskaper

- Vegghengt
- Høydejustérbar, øverste porselenskant 41-45 cm
- Enkelt feste med Easy Fast Fixing (type EFF3)
- Skjult vanntilkopling
- Skjult montering
- Skjult feste
- Slankt design

Leveringsomfang

- Monteringsmateriell
- Lydisoleringssett
- Tilkoblingssett med Clou-vasktilkobling

Art. nr.	NRF nr.	Farge / overflate	Overløp	B [cm]	H [cm]	T [cm]	NOK/stk. Ekskl. mva.	NOK/stk. Inkl. mva.
500.690.01.1	6102847	Hvit / KeraTect	Skjult	37	30	54	5003	6254
500.690.JT.1	6103521	Hvit / Matt	Skjult	37	30	54	6274	7843



Geberit Acanto

Servanter.....	80
Sortimentoversikt – Geberit Acanto servanter og servantunderskap	81
Sortimentoversikt – Geberit Acanto servanttilkoplinger, plassbesparende modell .	84
Servanter, små	85
Servanter	86
Dobbelservanter	89
Baderomsmøbler.....	90
Sortimentoversikt – Geberit Acanto baderomsmøbel	91
Servantunderskap	94
Sideskap	100
Andre baderomsmøbler	107
Tilbehør	108
Toaletter.....	113
Tilbehørsoversikt – Geberit Acanto toalettskåler i forbindelse med tilkopplingsrør .	113
Vegghengte toaletter	113
Gulvstående toaletter forhøyet.....	115
Toalettseter	115
Bidéer	116
Veggbidéer	116

GEBERIT ACANTO

FORNYET FAMILIEMEDLEM



FUNKSJONALITET:

- Mer oppbevaringsplass i skuffer (ingen utskjæring for vannlås)
- Slankt Hettich skuffesystem
- Valgfritt tilbehør tilgjengelig
- Ny håndkleholder (montering uten boring!)
- Tilbehør: Skuffelys, Stikkontakter, Komfortlys

INSTALLASJON:

- Enkel installasjon
- Geberit monteringsløsning (kun 2 skruer)
- Geberit sikkerhetslås (bare klikk-inn, ingen boring)
- Kjent Hettich skuffesystem (Samme som i iCon, ONE og Variform)

OPP TIL 10 GANGER BEDRE SKYLLYTELSE



BEDRE SKYLLYTELSE MED GEBERIT TURBOFLUSH

Geberit utvikler wc-systemer som optimerer hele vannkretsen fra sisterne til toalettskål og ut i avløpsrøret. Den indre geometrien i Geberit toalettskålen er designet for å konvertere energien i vannet fra sisternen til å gi best mulig skylling av toalettskålen. Vannet ledes inn i den kantløse toalettskålen i en kraftig virvel. Når vannet renner ut, gir det en grundig overflateskylling. Utskyllingsytelsen er opptil 10 ganger bedre enn spesifikasjonene til internasjonale standarder og er spesielt stillegående.

Se selv
www.geberit.no/wc-systemer





Skylleytelsen er opptil 10 ganger bedre enn det som kreves av standardtesting (NS-EN 997-2018).

Servanter

Sortimentoversikt – Geberit Acanto servanter og servantunderskap

Geberit Norge, Versjon: november 2023

	40 cm	45 cm	
Hvitt, kranhull i midten, synlig overløp		500.636.01.2	
KeraTect, kranhull i midten, synlig overløp		500.636.01.8	
Hvitt, uten kranhull, synlig overløp			
KeraTect, uten kranhull, synlig overløp			
Hvitt, kranhull til høyre, uten overløp	500.635.01.2		
KeraTect, kranhull til høyre, uten overløp	500.635.01.8		
Hvitt, uten kranhull, uten overløp			
KeraTect, uten kranhull, uten overløp			
Hvitt, kranhull til venstre og høyre, synlig overløp			
KeraTect, kranhull til venstre og høyre, synlig overløp			
Hvitt, kranhull til venstre og høyre, uten overløp			
KeraTect, kranhull til venstre og høyre, uten overløp			
			
	→ s. 85	→ s. 85	

Bredde servant 40 cm

Geberit Acanto underskap til servant, med én dør	503.001.01.1		Hvit	→ s. 94	✓		
	503.001.01.2		Hvit matt	→ s. 94	✓		
	503.001.01.3		Hvit glass	→ s. 94	✓		
	503.001.JH.1		Eik	→ s. 94	✓		
	503.001.JK.1		Lava matt	→ s. 94	✓		
	503.001.JK.2		Lava glass	→ s. 94	✓		
	503.001.JR.1		Nøttetre hickory	→ s. 94	✓		

Bredde servant 45 cm

Geberit Acanto underskap til servant, med én skuff	503.002.01.1		Hvit	→ s. 95		✓	
	503.002.01.2		Hvit matt	→ s. 95		✓	
	503.002.01.3		Hvit glass	→ s. 95		✓	
	503.002.JH.1		Eik	→ s. 95		✓	
	503.002.JK.1		Lava matt	→ s. 95		✓	
	503.002.JK.2		Lava glass	→ s. 95		✓	
	503.002.JR.1		Nøttetre hickory	→ s. 95		✓	





Bredde servant 60 cm

Geberit Acanto underskap til servant, med én skuff og én innvendig skuff	503.003.01.1		Hvit	→ s. 96			
	503.003.01.2		Hvit matt	→ s. 96			
	503.003.01.3		Hvit glass	→ s. 96			
	503.003.JH.1		Eik	→ s. 96			
	503.003.JK.1		Lava matt	→ s. 96			
	503.003.JK.2		Lava glass	→ s. 96			
	503.003.JR.1		Nøttetre hickory	→ s. 96			
Geberit Acanto underskap til servant, med én skuff og én innvendig skuff, kompakt dybde	503.008.01.1		Hvit	→ s. 98			
	503.008.01.2		Hvit matt	→ s. 98			
	503.008.01.3		Hvit glass	→ s. 98			
	503.008.JH.1		Eik	→ s. 98			
	503.008.JK.1		Lava matt	→ s. 98			
	503.008.JK.2		Lava glass	→ s. 98			
	503.008.JR.1		Nøttetre hickory	→ s. 98			

Bredde servant 75 cm

Geberit Acanto underskap til servant, med én skuff og én innvendig skuff	503.004.01.1		Hvit	→ s. 96			
	503.004.01.2		Hvit matt	→ s. 96			
	503.004.01.3		Hvit glass	→ s. 96			
	503.004.JH.1		Eik	→ s. 96			
	503.004.JK.1		Lava matt	→ s. 96			
	503.004.JK.2		Lava glass	→ s. 96			
	503.004.JR.1		Nøttetre hickory	→ s. 96			

Geberit Norge, Versjon: november 2023













					40 cm	45 cm	
Geberit Acanto underskap til servant, med én skuff og én innvendig skuff, kompakt dybde	503.009.01.1		Hvit	→ s. 98			
	503.009.01.2		Hvit matt	→ s. 98			
	503.009.01.3		Hvit glass	→ s. 98			
	503.009.JH.1		Eik	→ s. 98			
	503.009.JK.1		Lava matt	→ s. 98			
	503.009.JK.2		Lava glass	→ s. 98			
	503.009.JR.1		Nøttetre hickory	→ s. 98			
Bredde servant 90 cm							
Geberit Acanto underskap til servant, med én skuff og én innvendig skuff	503.005.01.1		Hvit	→ s. 96			
	503.005.01.2		Hvit matt	→ s. 96			
	503.005.01.3		Hvit glass	→ s. 96			
	503.005.JH.1		Eik	→ s. 96			
	503.005.JK.1		Lava matt	→ s. 97			
	503.005.JK.2		Lava glass	→ s. 97			
	503.005.JR.1		Nøttetre hickory	→ s. 97			
Bredde servant 120 cm							
Geberit Acanto underskap til servant, med én skuff og én innvendig skuff	503.006.01.1		Hvit	→ s. 97			
	503.006.01.2		Hvit matt	→ s. 97			
	503.006.01.3		Hvit glass	→ s. 97			
	503.006.JH.1		Eik	→ s. 97			
	503.006.JK.1		Lava matt	→ s. 97			
	503.006.JK.2		Lava glass	→ s. 97			
	503.006.JR.1		Nøttetre hickory	→ s. 97			
Geberit Acanto underskap til dobbel servant, med én skuff og én innvendig skuff	503.007.01.1		Hvit	→ s. 99			
	503.007.01.2		Hvit matt	→ s. 99			
	503.007.01.3		Hvit glass	→ s. 99			
	503.007.JH.1		Eik	→ s. 99			
	503.007.JK.1		Lava matt	→ s. 99			
	503.007.JK.2		Lava glass	→ s. 99			
	503.007.JR.1		Nøttetre hickory	→ s. 99			

✓ Kompatibel

Servanter				Servant, kompakt dybde		Doble servanter
60 cm	75 cm	90 cm	120 cm	60 cm	75 cm	120 cm
					✓	
					✓	
					✓	
					✓	
					✓	
					✓	
					✓	
		✓				
		✓				
		✓				
		✓				
		✓				
		✓				
		✓				
				✓		
				✓		
				✓		
				✓		
				✓		
				✓		
						✓
						✓
						✓
						✓
						✓
						✓
						✓
						✓
						✓
						✓

Sortimentoversikt – Geberit Acanto servanttilkoplinger, plassbesparende modell

Geberit Norge, Versjon: oktober 2023

	D, ø / Utvendig diameter (mm)	Servanter med servantunderskap					Dobbelservanter med servantunderskap		
		Med overløpshull			Uten overløpshull		Med overløpshull		
		For én stående armatur	For to stående armaturer	For veggarmaturer	For to stående armaturer	For veggarmaturer	For stående armaturer	For veggarmaturer	
									
Servanttilkopling kan demmes opp									
152.072.21.1 Geberit servantutløp romsparemodell, smal utførelse, med utvendig ventilplugg med betjeningspak		32 mm	✓	✓ ¹⁾	✓ ¹⁾			✓	✓ ¹⁾
152.074.21.1 Geberit servantutløp romsparemodell, smal utførelse, med utvendig ventilplugg med betjeningspak		40 mm	✓	✓ ¹⁾	✓ ¹⁾			✓	✓ ¹⁾
152.073.21.1 Geberit servantutløp romsparemodell, smal utførelse, med utvendig ventilplugg med trykkbetjening		32 mm	✓	✓	✓			✓	✓
152.075.21.1 Geberit servantutløp romsparemodell, smal utførelse, med utvendig ventilplugg med trykkbetjening		40 mm	✓	✓	✓			✓	✓
Servanttilkopling kan ikke demmes opp									
152.091.21.1 Geberit servantutløp romsparemodell, smal utførelse, med fritt utløp og ventildeksel		32 mm				✓	✓		
152.092.21.1 Geberit servantutløp romsparemodell, smal utførelse, med fritt utløp og ventildeksel		40 mm				✓	✓		

✓ Kompatibel

¹⁾ Bestilles separat: 245.900.20.1

Servanter, små

Geberit Acanto servant kranhull høyre

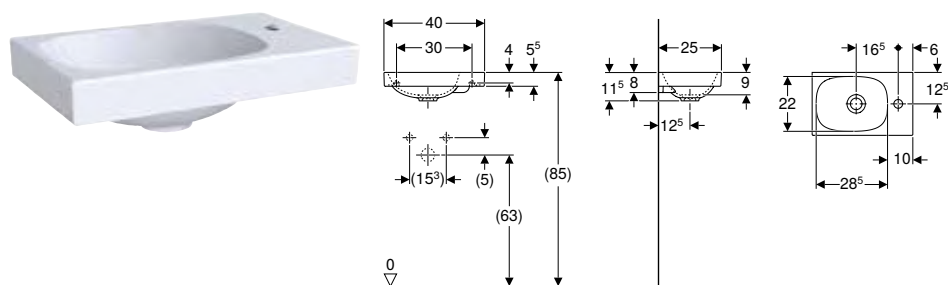

Tekniske data

Materiale	Porselen
-----------	----------

Egenskaper

- Asymmetrisk

Art. nr.	NRF nr.	Farge / overflate	Kranhull	Overløp	H [cm]	T [cm]	NOK/stk. Ekskl. mva.	NOK/stk. Inkl. mva.
B / Bredde: 40 cm								
500.635.01.2	6159113	Hvit	Høyre	Uten	11,5	25	1183	1479
500.635.01.8	6159112	Hvit / KeraTect	Høyre	Uten	11,5	25	1807	2259

Kan kombineres med

- Geberit Acanto underskap til servant, med én dør → s. 94

Tilbehør

- Geberit overløpsventil med fritt utløp og ventildeksel → s. 376
- Geberit dykkrørvannlås for servant, avløp bakkant → s. 376
- Geberit dykkrørvannlås for servant, kompaktmodell, avløp bakkant → s. 376

Geberit Acanto servant

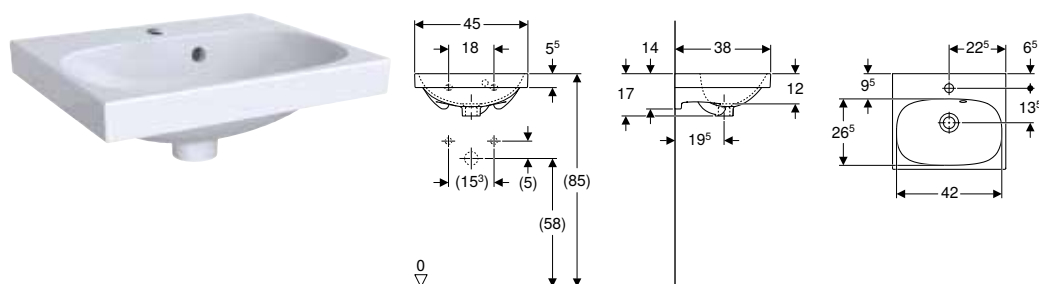

Tekniske data

Materiale	Porselen
-----------	----------

Egenskaper

- Overløp asymmetrisk

Art. nr.	NRF nr.	Farge / overflate	Kranhull	Overløp	H [cm]	T [cm]	NOK/stk. Ekskl. mva.	NOK/stk. Inkl. mva.
B / Bredde: 45 cm								
500.636.01.2	6159019	Hvit	Midten	Synlig	17	38	1402	1753
500.636.01.8	6159016	Hvit / KeraTect	Midten	Synlig	17	38	2025	2531

Kan kombineres med

- Geberit Acanto underskap til servant, med én skuff → s. 95

Tilbehør

- Geberit dykkrørvannlås for servant, avløp bakkant → s. 376
- Geberit dykkrørvannlås for servant, kompaktmodell, avløp bakkant → s. 376

Servanter

Mix & Match

Geberit Acanto servant

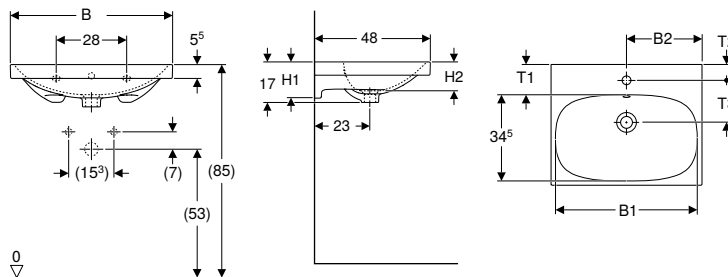

Tekniske data

Materiale		Porselen														NOK/stk.	NOK/stk.
Art. nr.	NRF nr.	Farge / overflate	Mix & Kranhull Match	Over-løp	Synlig	B1 [cm]	B2 [cm]	Bredde underskap [cm]	H [cm]	H1 [cm]	H2 [cm]	T [cm]	T1 [cm]	T2 [cm]	T3 [cm]	Ekstkl. mva.	Inkl. mva.
B / Bredde: 60 cm																	
500.620.01.2	6159017	Hvit	Ja	Midten	Synlig	57	60	59,5	17	15	12	48	11,5	6,5	16,5	2055	2569
500.620.01.8	6159014	Hvit / KeraTect	Ja	Midten	Synlig	57	30	59,5	17	15	12	48	11,5	6,5	16,5	2677	3346
B / Bredde: 120 cm																	
501.880.00.3 *	6157063	Hvit	Ja	Uten	Synlig	117		119	17	15,5	13	48	12			6531	8164
501.880.00.4 *	6157064	Hvit / KeraTect	Ja	Uten	Synlig	117		119	17	15,5	13	48	12			7208	9010
501.880.00.7 *	6157067	Hvit	Ja	Uten	Uten	117		119	17	15,5	13	48	12			6531	8164
501.880.00.8 *	6157068	Hvit / KeraTect	Ja	Uten	Uten	117		119	17	15,5	13	48	12			7208	9010
501.880.00.1	6157061	Hvit	Ja	Venstre og høyre	Synlig	117	30	119	17	15,5	13	48	12	6	17	6531	8164
501.880.00.2	6157062	Hvit / KeraTect	Ja	Venstre og høyre	Synlig	117	30	119	17	15,5	13	48	12	6	17	7208	9010
501.880.00.5 *	6157065	Hvit	Ja	Venstre og høyre	Uten	117	30	119	17	15,5	13	48	12	6	17	6531	8164
501.880.00.6 *	6157066	Hvit / KeraTect	Ja	Venstre og høyre	Uten	117	30	119	17	15,5	13	48	12	6	17	7208	9010

* Oppdragsrelatert produksjon

Kan kombineres med

- Geberit Acanto underskap til servant, med én skuff og én innvendig skuff → s. 96

Tilbehør

- Geberit dykkervannlås for servant, avløp bakkant → s. 376
- Geberit servantutløp romsparemodell, smal utførelse, med utvendig ventilplugg med trykkbetjening → s. 380
- Geberit servantutløp romsparemodell, smal utførelse, med utvendig ventilplugg med betjeningsspak → s. 379
- Geberit servantutløp romsparemodell, smal utførelse, med fritt utløp og ventildeksel → s. 379



- For installasjon av servant med servantunderskap trengs det en Geberit servanttilkopling, plassbesparende modell. Se sortimentoversikt – Geberit Acanto servanttilkoplinger, plassbesparende modell eller nettkatalog, tilbehør servanter

Mix & Match

Geberit Acanto servant med avsetningsplass

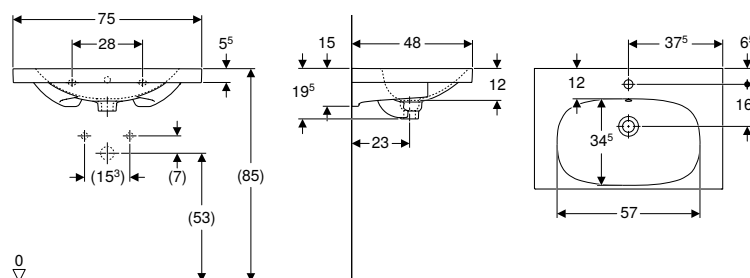

click & scan

Tekniske data

Materiale	Porselen
-----------	----------

Egenskaper

- Med avsetningsplass

Art. nr.	NRF nr.	Farge / overflate	Mix & Kranhull Match	Overløp	Bredde underskap [cm]	H [cm]	T [cm]	NOK/stk. Ekskl. mva.	NOK/stk. Inkl. mva.
----------	---------	-------------------	----------------------	---------	-----------------------	--------	--------	----------------------	---------------------

B / Bredde: 75 cm

500.622.01.2	6159126	Hvit	Ja	Midten	Synlig	74	19,5	48,2	3737	4671
500.622.01.8	6159125	Hvit / KeraTect	Ja	Midten	Synlig	74	19,5	48,2	4410	5513

B / Bredde: 90 cm

500.623.01.2	6159406	Hvit	Ja	Midten	Synlig	89	16,5	48,2	5137	6421
500.623.01.8	6159405	Hvit / KeraTect	Ja	Midten	Synlig	89	16,5	48,2	5810	7263
500.624.01.2	6159404	Hvit	Ja	Uten	Synlig	89	16,5	48,2	5137	6421
500.624.01.8	6159403	Hvit / KeraTect	Ja	Uten	Synlig	89	16,5	48,2	5810	7263

Kan kombineres med

- Geberit Acanto underskap til servant, med én skuff og én innvendig skuff → s. 96

Tilbehør

- Geberit dykkør vannlås for servant, avløp bakkant → s. 376
- Geberit servantutløp romsparemodell, smal utførelse, med utvendig ventilplugg med trykkbetjening → s. 380
- Geberit servantutløp romsparemodell, smal utførelse, med utvendig ventilplugg med betjeningsspak → s. 379
- Geberit servantutløp romsparemodell, smal utførelse, med fritt utløp og ventildeksel → s. 379

Geberit Acanto servant, kompakt dybde

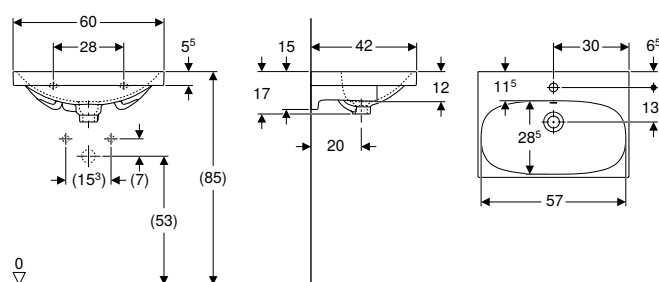

click & scan

Tekniske data

Materiale	Porselen
-----------	----------

Egenskaper

- Kompakt dybde

Art. nr.	NRF nr.	Farge / overflate	Kranhull	Overløp	Bredde underskap [cm]	H [cm]	T [cm]	NOK/stk. Ekskl. mva.	NOK/stk. Inkl. mva.
----------	---------	-------------------	----------	---------	-----------------------	--------	--------	----------------------	---------------------

B / Bredde: 60 cm

500.631.01.2	6159022	Hvit	Midten	Synlig	59,5	17	42	2261	2826
500.631.01.8	6159021	Hvit / KeraTect	Midten	Synlig	59,5	17	42	2884	3605

Kan kombineres med

- Geberit Acanto underskap til servant, med én skuff og én innvendig skuff, kompakt dybde → s. 98

Tilbehør

- Geberit dykkør vannlås for servant, avløp bakkant → s. 376
- Geberit servantutløp romsparemodell, smal utførelse, med utvendig ventilplugg med trykkbetjening → s. 380
- Geberit servantutløp romsparemodell, smal utførelse, med utvendig ventilplugg med betjeningsspak → s. 379
- Geberit servantutløp romsparemodell, smal utførelse, med fritt utløp og ventildeksel → s. 379



- For installasjon av servant med servantunderskap trengs det en Geberit servanttilkopling, plassbesparende modell. Se sortimentoversikt – Geberit Acanto servanttilkoplinger, plassbesparende modell eller nettkatalog, tilbehør servanter

Geberit Acanto servant, kompakt dybde, med avsetningsplass

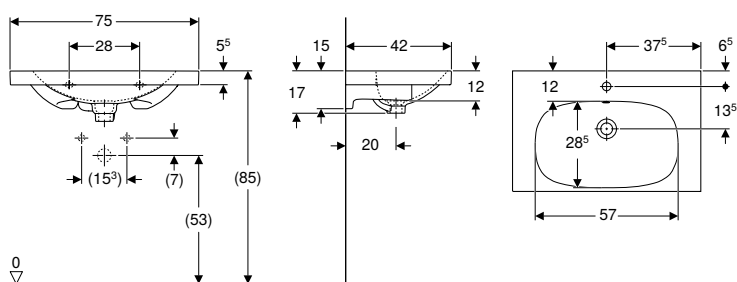

click & scan

Tekniske data

Materiale	Porselen
-----------	----------

Egenskaper

- Kompakt dybde
- Med avsetningsplass

Art. nr.	NRF nr.	Farge / overflate	Kranhull	Overløp	Bredde underskap [cm]	H [cm]	T [cm]	NOK/stk. Ekskl. mva.	NOK/stk. Inkl. mva.
----------	---------	-------------------	----------	---------	-----------------------	--------	--------	----------------------	---------------------

B / Bredde: 75 cm

500.632.01.2	6159115	Hvit	Midten	Synlig	74	17	42	4048	5060
500.632.01.8	6159114	Hvit / KeraTect	Midten	Synlig	74	17	42	4721	5901

Kan kombineres med

- Geberit Acanto underskap til servant, med én skuff og én innvendig skuff, kompakt dybde → s. 98

Tilbehør

- Geberit dykkør vannlås for servant, avløp bakkant → s. 376
- Geberit servantutløp romsparemodell, smal utførelse, med utvendig ventilplugg med trykkbetjening → s. 380
- Geberit servantutløp romsparemodell, smal utførelse, med utvendig ventilplugg med betjeningsspak → s. 379
- Geberit servantutløp romsparemodell, smal utførelse, med fritt utløp og ventildeksel → s. 379



- For installasjon av servant med servantunderskap trengs det en Geberit servanttilkopling, plassbesparende modell. Se sortimentoversikt – Geberit Acanto servanttilkoplinger, plassbesparende modell eller nettkatalog, tilbehør servanter

Dobbelservanter

Mix & Match

Geberit Acanto dobbelservant

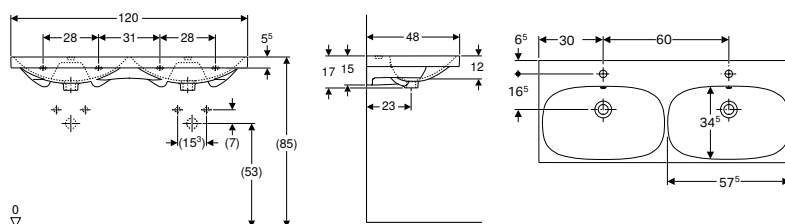

click & scan

Tekniske data

Materiale	Porselen
-----------	----------

Art. nr.	NRF nr.	Farge / overflate	Mix & Match	Kranhull	Overløp	H [cm]	T [cm]	NOK/stk. Ekskl. mva.	NOK/stk. Inkl. mva.
B / Bredde: 120 cm									
500.627.01.2	6159419	Hvit	Ja	Midten	Synlig	16,8	48,2	7972	9965
500.627.01.8	6159418	Hvit / KeraTect	Ja	Midten	Synlig	16,8	48,2	8643	10804
500.628.01.2	6159417	Hvit	Ja	Uten	Synlig	16,8	48,2	7972	9965
500.628.01.8	6159416	Hvit / KeraTect	Ja	Uten	Synlig	16,8	48,2	8643	10804

Kan kombineres med

- Geberit Acanto underskap til dobbel servant, med én skuff og én innvendig skuff → s. 99

Tilbehør

- Geberit dykkør vannlås for servant, avløp bakkant → s. 376
- Geberit servantutløp romsparemodell, smal utførelse, med utvendig ventilplugg med trykkbetjening → s. 380
- Geberit servantutløp romsparemodell, smal utførelse, med utvendig ventilplugg med betjeningsspak → s. 379
- Geberit servantutløp romsparemodell, smal utførelse, med fritt utløp og ventildeksel → s. 379











- For installasjon av servant med servantunderskap trengs det en Geberit servanttilkopling, plassbesparende modell. Se sortimentoversikt – Geberit Acanto servanttilkoplinger, plassbesparende modell eller nettkatalog, tilbehør servanter





Baderomsmøbler

Sortimentoversikt – Geberit Acanto baderomsmøbel







Geberit Norge, november 2023

				Håndklestang		Skuffeinnsats					
						60 cm	75 cm	90 cm			
Bredde servant											
				502.328.00.1	503.012.01.1	502.349.00.1	502.350.00.1	502.351.00.1			
				502.328.01.3	503.012.14.1						
				502.328.JK.1	503.012.21.1						
					503.012.JK.1						
				502.328.00.1							
				→ s. 63	→ s. 63	→ s. 63	→ s. 63	→ s. 63			
Underskap for servant											
Geberit Acanto underskap til servant, med én dør	503.001.01.1		40 cm	Hvit	→ s. 94						
	503.001.01.2		Hvit matt	→ s. 94							
	503.001.01.3		Hvit glass	→ s. 94							
	503.001.JH.1		Eik	→ s. 94							
	503.001.JK.1		Lava matt	→ s. 94							
	503.001.JK.2		Lava glass	→ s. 94							
	503.001.JR.1		Nøttetre hickory	→ s. 94							
Geberit Acanto underskap til servant, med én skuff	503.002.01.1		45 cm	Hvit	→ s. 95						
	503.002.01.2		Hvit matt	→ s. 95							
	503.002.01.3		Hvit glass	→ s. 95							
	503.002.JH.1		Eik	→ s. 95							
	503.002.JK.1		Lava matt	→ s. 95							
	503.002.JK.2		Lava glass	→ s. 95							
	503.002.JR.1		Nøttetre hickory	→ s. 95							
Underskap for servant											
Geberit Acanto underskap til servant, med én skuff og én innvendig skuff	503.003.01.1		60 cm	Hvit	→ s. 96	✓	✓	✓			
	503.003.01.2			Hvit matt	→ s. 96	✓	✓	✓			
	503.003.01.3			Hvit glass	→ s. 96	✓	✓	✓			
	503.003.JH.1			Eik	→ s. 96	✓	✓	✓			
	503.003.JK.1			Lava matt	→ s. 96	✓	✓	✓			
	503.003.JK.2			Lava glass	→ s. 96	✓	✓	✓			
	503.003.JR.1			Nøttetre hickory	→ s. 96	✓	✓	✓			
	503.004.01.1		Hvit	→ s. 96	✓	✓		✓			
	503.004.01.2		Hvit matt	→ s. 96	✓	✓		✓			
	503.004.01.3		Hvit glass	→ s. 96	✓	✓		✓			
	503.004.JH.1		Eik	→ s. 96	✓	✓		✓			
	503.004.JK.1		Lava matt	→ s. 96	✓	✓		✓			
	503.004.JK.2		Lava glass	→ s. 96	✓	✓		✓			
	503.004.JR.1		Nøttetre hickory	→ s. 96	✓	✓		✓			
	503.005.01.1		Hvit	→ s. 96	✓	✓			✓		
	503.005.01.2		Hvit matt	→ s. 96	✓	✓			✓		
	503.005.01.3		Hvit glass	→ s. 96	✓	✓			✓		
	503.005.JH.1		Eik	→ s. 96	✓	✓			✓		
	503.005.JK.1		Lava matt	→ s. 97	✓	✓			✓		
	503.005.JK.2		Lava glass	→ s. 97	✓	✓			✓		
	503.005.JR.1		Nøttetre hickory	→ s. 97	✓	✓			✓		
	503.006.01.1		Hvit	→ s. 97	✓	✓					
	503.006.01.2		Hvit matt	→ s. 97	✓	✓					
	503.006.01.3		Hvit glass	→ s. 97	✓	✓					
503.006.JH.1	Eik	→ s. 97	✓	✓							
503.006.JK.1	Lava matt	→ s. 97	✓	✓							
503.006.JK.2	Lava glass	→ s. 97	✓	✓							
503.006.JR.1	Nøttetre hickory	→ s. 97	✓	✓							

Geberit Norge, november 2023

				Håndklestang		Skuffeinnsats			
						60 cm	75 cm	90 cm	
									
				502.328.00.1	503.012.01.1	502.349.00.1	502.350.00.1	502.351.00.1	
				502.328.01.3	503.012.14.1				
				502.328.JK.1	503.012.21.1				
					503.012.JK.1				
				502.328.00.1					
				→ s. 63	→ s. 63	→ s. 63	→ s. 63	→ s. 63	
Bredde servant									
Geberit Acanto underskap til servant, med én skuff og én innvendig skuff, kompakt dybde	503.008.01.1	60 cm	Hvit	→ s. 98					
	503.008.01.2		Hvit matt	→ s. 98					
	503.008.01.3		Hvit glass	→ s. 98					
	503.008.JH.1		Eik	→ s. 98					
	503.008.JK.1		Lava matt	→ s. 98					
	503.008.JK.2		Lava glass	→ s. 98					
	503.008.JR.1	Nøttetre hickory	→ s. 98						
	503.009.01.1	75 cm	Hvit	→ s. 98					
	503.009.01.2		Hvit matt	→ s. 98					
	503.009.01.3		Hvit glass	→ s. 98					
	503.009.JH.1		Eik	→ s. 98					
	503.009.JK.1		Lava matt	→ s. 98					
	503.009.JK.2		Lava glass	→ s. 98					
	503.009.JR.1	Nøttetre hickory	→ s. 98						
Underskap for dobbel servant									
Geberit Acanto underskap til dobbel servant, med én skuff og én innvendig skuff	503.007.01.1	120 cm	Hvit	→ s. 99	✓	✓	✓		
	503.007.01.2		Hvit matt	→ s. 99	✓	✓	✓		
	503.007.01.3		Hvit glass	→ s. 99	✓	✓	✓		
	503.007.JH.1		Eik	→ s. 99	✓	✓	✓		
	503.007.JK.1		Lava matt	→ s. 99	✓	✓	✓		
	503.007.JK.2		Lava glass	→ s. 99	✓	✓	✓		
	503.007.JR.1		Nøttetre hickory	→ s. 99	✓	✓	✓		
Sideskap									
Geberit Acanto underskap til dobbel servant, med én skuff og én innvendig skuff	503.010.01.1		Hvit	→ s. 101	✓				
	503.010.01.2		Hvit matt	→ s. 101	✓				
	503.010.01.3		Hvit glass	→ s. 101	✓				
	503.010.JH.1		Eik	→ s. 101	✓				
	503.010.JK.1		Lava matt	→ s. 101	✓				
	503.010.JK.2		Lava glass	→ s. 101	✓				
	503.010.JR.1		Nøttetre hickory	→ s. 101	✓				

✓ Kompatibel

120 cm	Føtter	Hendler								Lyslist til skuff	Stikkontaktelement	Stikkontaktelement med ComfortLight-modul
		38 cm	45 cm	53 cm	60 cm	75 cm	90 cm	120 cm				
												
502.353.00.1	500.367.00.1	502.356.00.1	502.357.00.1	502.358.00.1	502.359.00.1	502.360.00.1	502.361.00.1	502.362.00.1	502.362.00.1	502.031.00.1		
	502.329.00.1	502.356.01.1	502.357.01.1	502.358.01.1	502.359.01.1	502.360.01.1	502.361.01.1	502.362.01.1	502.362.01.1		505.090.00.2	505.091.00.2
	502.330.00.1	502.356.JK.1	502.357.JK.1	502.358.JK.1	502.359.JK.1	502.360.JK.1	502.361.JK.1	502.362.JK.1	502.362.JK.1			
		502.356.JL.1	502.357.JL.1	502.358.JL.1	502.359.JL.1	502.360.JL.1	502.361.JL.1	502.362.JL.1	502.362.JL.1			505.093.00.2
		502.356.14.1	502.357.14.1	502.358.14.1	502.359.14.1	502.360.14.1	502.361.14.1	502.362.14.1	502.362.JL.1			505.095.00.2
→ s. 63	→ s. 112	→ s. 110	→ s. 110	→ s. 110	→ s. 110	→ s. 110	→ s. 110	→ s. 110	→ s. 110	→ s. 64	→ s. 65	→ s. 66
	✓				✓							
	✓				✓							
	✓				✓							
	✓				✓							
	✓				✓							
	✓				✓							
	✓				✓							
	✓				✓							
	✓				✓							
	✓				✓		✓					
	✓				✓		✓					
	✓				✓		✓					
	✓				✓		✓					
	✓				✓		✓					
	✓				✓		✓					
	✓				✓		✓					
	✓				✓		✓					
	✓				✓		✓					
	✓				✓		✓					
	✓				✓		✓					
	✓				✓		✓					
	✓				✓		✓					
	✓				✓		✓					
	✓				✓		✓					
	✓				✓		✓					
	✓				✓		✓					
	✓				✓		✓					
	✓				✓		✓					
	✓				✓		✓					
	✓				✓		✓					
	✓				✓		✓					
	✓				✓		✓					
	✓				✓		✓					
	✓				✓		✓					
	✓				✓		✓					
	✓				✓		✓					
	✓				✓		✓					

Servantunderskap

Ny

Geberit Acanto underskap til servant, med én dør

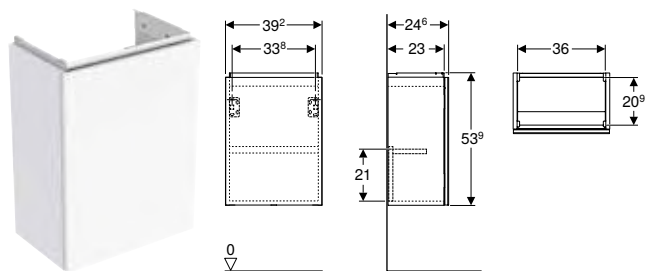

click & scan

Tekniske data

Materiale	Høykomprimert trelags tresponplate
-----------	------------------------------------

Leveringsomfang

- Underskap for servant
- Monteringsmateriell

Egenskaper

- Sertifisert iht. FSC™ C134279
- Vegghengt
- Med én dør
- Vendbar dør på venstre eller høyre side
- Åpne med push open-mekanisme
- Dør med dempingsmekanisme
- Fuktbestandig
- Leveres ferdigmontert

Art. nr.	NRF nr.	Farge / overflate	B [cm]	H [cm]	T [cm]	NOK/stk. Ekskl. mva.	NOK/stk. Inkl. mva.
Bredde servant: 40 cm							
503.001.01.1	7039248	Skrog og front: hvit høyglans Håndtak: hvitt / pulverbelagt matt	39,2	53,9	24,6	4335	5419
503.001.01.2	7039387	Skapskrog: hvit / lakkert høyblank Front: hvit / glass blankt Håndtak: hvitt / pulverbelagt matt	39,2	53,9	24,6	4845	6056
503.001.01.3 *	7039394	Skrog og front: hvit / lakkert matt Håndtak: hvitt / pulverbelagt matt	39,2	53,9	24,6	4335	5419
503.001.JH.1	7041308	Skrog og front: eik / melamin trestruktur Håndtak: lava / pulverbelagt matt	39,2	53,9	24,6	4335	5419
503.001.JK.1	7041309	Skrog og front: lava, matt lakkert Håndtak: lava / pulverbelagt matt	39,2	53,9	24,6	4335	5419
503.001.JK.2	7041348	Skapskrog: lava / lakkert matt Front: lava / glass blankt Håndtak: lava / pulverbelagt matt	39,2	53,9	24,6	4845	6056
503.001.JR.1 *	7041349	Skrog og front: valnøtt hickory / melamin trestruktur Håndtak: lava / pulverbelagt matt	39,2	53,9	24,6	4335	5419

Kan leveres fra april 2024; * Oppdragsrelatert produksjon

Kan kombineres med

- Geberit Acanto servant kranhull høyre → s. 85

Tilbehør

- Sortimentoversikt – Geberit Acanto baderomsmøbel → s. 91



- Erstatning for art. nr. 500.607.01.2, 500.607.JK.2

Ny

Geberit Acanto underskap til servant, med én skuff

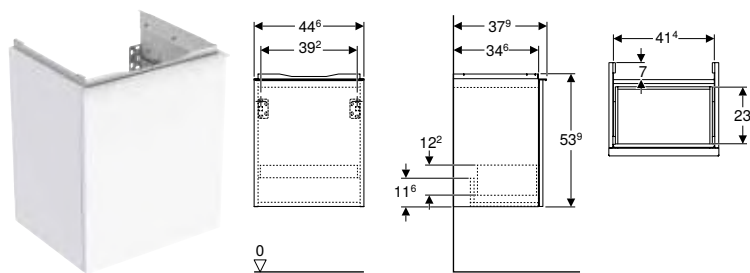

click & scan

Tekniske data

Materiale	Høykomprimert trelags tresponplate
Skuffebelastning maks.	30 kg

Leveringsomfang

- Underskap for servant
- Monteringsmateriell

Egenskaper

- Sertifisert iht. FSC™ C134279
- Vegghengt
- Med én skuff
- Selvlukkende skuff
- Skuff uten utsparing for vannlås
- Åpnes ved hjelp av håndtak
- Utskiftbart håndtak
- Fuktbestandig
- Leveres ferdigmontert

Art. nr.	NRF nr.	Farge / overflate	B [cm]	H [cm]	T [cm]	NOK/stk. Ekskl. mva.	NOK/stk. Inkl. mva.
Bredde servant: 45 cm							
503.002.01.1	7039407	Skrog og front: hvit høyglans Håndtak: hvitt / pulverbelagt matt	44,6	53,9	37,9	5100	6375
503.002.01.2	7039414	Skapskrog: hvit / lakkert høyblank Front: hvit / glass blankt Håndtak: hvitt / pulverbelagt matt	44,6	53,9	37,9	5610	7013
503.002.01.3 *	7039421	Skrog og front: hvit / lakkert matt Håndtak: hvitt / pulverbelagt matt	44,6	53,9	37,9	5100	6375
503.002.JH.1	7041375	Skrog og front: eik / melamin trestruktur Håndtak: lava / pulverbelagt matt	44,6	53,9	37,9	5100	6375
503.002.JK.1	7041376	Skrog og front: lava, matt lakkert Håndtak: lava / pulverbelagt matt	44,6	53,9	37,9	5100	6375
503.002.JK.2	7041377	Skapskrog: lava / lakkert matt Front: lava / glass blankt Håndtak: lava / pulverbelagt matt	44,6	53,9	37,9	5610	7013
503.002.JR.1 *	7041378	Skrog og front: valnøtt hickory / melamin trestruktur Håndtak: lava / pulverbelagt matt	44,6	53,9	37,9	5100	6375

Kan leveres fra april 2024; * Oppdragsrelatert produksjon

Kan kombineres med

- Geberit Acanto servant → s. 85

Tilbehør

- Sortimentoversikt – Geberit Acanto baderoms møbel → s. 91



- Erstatning for art. nr. 500.608.01.2, 500.608.JK.2

Ny Mix & Match

Geberit Acanto underskap til servant, med én skuff og én innvendig skuff

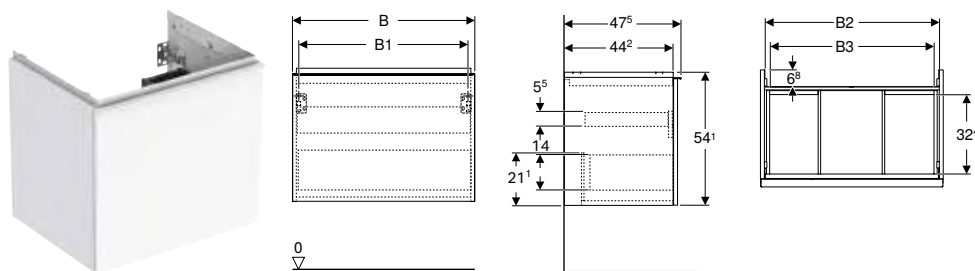

click & scan

Tekniske data

Materiale	Høykomprimert trelags tresponplate
Skuffebelastning maks.	30 kg

Leveringsomfang

- Underskap for servant
- Monteringsmaterieill

Egenskaper

- Sertifisert iht. FSC™ C134279
- Vegghengt
- Med én skuff
- Med en innvendig skuff
- Åpnes ved hjelp av håndtak
- Utskiftbart håndtak
- Selvlukkende skuff
- Skuff uten utsparing for vannlås
- Fuktbestandig
- Leveres ferdigmontert

Art. nr.	NRF nr.	Farge / overflate	Mix & Match	B [cm]	B1 [cm]	B2 [cm]	B3 [cm]	H [cm]	T [cm]	NOK/stk. Ekskl. mva.	NOK/stk. Inkl. mva.
Bredde servant: 60 cm											
503.003.01.1	7039427	Skrog og front: hvit høyglans Håndtak: hvitt / pulverbelagt matt	Ja	59,2	53,8	56	51,8	54,1	47,5	7013	8766
503.003.01.2	7039434	Skapskrog: hvit / lakkert høyblank Front: hvit / glass blankt Håndtak: hvitt / pulverbelagt matt	Ja	59,2	53,8	56	51,8	54,1	47,5	7650	9563
503.003.01.3 *	7039441	Skrog og front: hvit / lakkert matt Håndtak: hvitt / pulverbelagt matt	Ja	59,2	53,8	56	51,8	54,1	47,5	7013	8767
503.003.JH.1	7041379	Skrog og front: eik / melamin trestruktur Håndtak: lava / pulverbelagt matt	Ja	59,2	53,8	56	56	54,1	47,5	7013	8767
503.003.JK.1	7041446	Skrog og front: lava, matt lakkert Håndtak: lava / pulverbelagt matt	Ja	59,2	53,8	56	51,8	54,1	47,5	7013	8767
503.003.JK.2	7041507	Skapskrog: lava / lakkert matt Front: lava / glass blankt Håndtak: lava / pulverbelagt matt	Ja	59,2	53,8	56	51,8	54,1	47,5	7650	9563
503.003.JR.1 *	7041975	Skrog og front: valnøtt hickory / melamin trestruktur Håndtak: lava / pulverbelagt matt	Ja	59,2	53,8	56	51,8	54,1	47,5	7013	8766
Bredde servant: 75 cm											
503.004.01.1	7039447	Skrog og front: hvit høyglans Håndtak: hvitt / pulverbelagt matt	Ja	74	68,8	70,8	66,5	54,1	47,5	7931	9914
503.004.01.2	7039454	Skapskrog: hvit / lakkert høyblank Front: hvit / glass blankt Håndtak: hvitt / pulverbelagt matt	Ja	74	68,8	70,8	66,5	54,1	47,5	8594	10743
503.004.01.3 *	7039996	Skrog og front: hvit / lakkert matt Håndtak: hvitt / pulverbelagt matt	Ja	74	68,8	70,8	66,5	54,1	47,5	7931	9914
503.004.JH.1	7041979	Skrog og front: eik / melamin trestruktur Håndtak: lava / pulverbelagt matt	Ja	74	68,8	70,8	66,5	54,1	47,5	7931	9914
503.004.JK.1	7041981	Skrog og front: lava, matt lakkert Håndtak: lava / pulverbelagt matt	Ja	74	68,8	70,8	66,5	54,1	47,5	7931	9914
503.004.JK.2	7041982	Skapskrog: lava / lakkert matt Front: lava / glass blankt Håndtak: lava / pulverbelagt matt	Ja	74	68,8	70,8	66,5	54,1	47,5	8594	10743
503.004.JR.1 *	7041983	Skrog og front: valnøtt hickory / melamin trestruktur Håndtak: lava / pulverbelagt matt	Ja	74	68,8	70,8	66,5	54,1	47,5	7931	9914
Bredde servant: 90 cm											
503.005.01.1	7039999	Skrog og front: hvit høyglans Håndtak: hvitt / pulverbelagt matt	Ja	88,8	83,4	85,6	81,4	54,1	47,5	8925	11156
503.005.01.2	7040412	Skapskrog: hvit / lakkert høyblank Front: hvit / glass blankt Håndtak: hvitt / pulverbelagt matt	Ja	88,8	83,4	85,6	81,4	54,1	47,5	9588	11985

Kan leveres fra april 2024; * Oppdragsrelatert produksjon

Art. nr.	NRF nr.	Farge / overflate	Mix & Match	B [cm]	B1 [cm]	B2 [cm]	B3 [cm]	H [cm]	T [cm]	NOK/stk. Ekskl. mva.	NOK/stk. Inkl. mva.
503.005.01.3 *	7040414	Skrog og front: hvit / lakkert matt Håndtak: hvitt / pulverbelagt matt	Ja	88,8	83,4	85,6	81,4	54,1	47,5	8925	11156
503.005.JH.1	7041985	Skrog og front: eik / melamin trestruktur Håndtak: lava / pulverbelagt matt	Ja	88,8	83,4	85,6	81,4	54,1	47,5	8925	11156
503.005.JK.1	7041999	Skrog og front: lava, matt lakkert Håndtak: lava / pulverbelagt matt	Ja	88,8	83,4	85,6	81,4	54,1	47,5	8925	11156
503.005.JK.2	7042383	Skapskrog: lava / lakkert matt Front: lava / glass blankt Håndtak: lava / pulverbelagt matt	Ja	88,8	83,4	85,6	81,4	54,1	47,5	9588	11985
503.005.JR.1 *	7042384	Skrog og front: valnøtt hickory / melamin trestruktur Håndtak: lava / pulverbelagt matt	Ja	88,8	83,4	85,6	81,4	54,1	47,5	8925	11156

Bredde servant: 120 cm

503.006.01.1	7040479	Skrog og front: hvit høyglans Håndtak: hvitt / pulverbelagt matt	Ja	118,4	113	115,2	110	54,1	47,5	11730	14663
503.006.01.2	7040481	Skapskrog: hvit / lakkert høyblank Front: hvit / glass blankt Håndtak: hvitt / pulverbelagt matt	Ja	118,4	113	115,2	110	54,1	47,5	12368	15460
503.006.01.3 *	7040482	Skrog og front: hvit / lakkert matt Håndtak: hvitt / pulverbelagt matt	Ja	118,4	113	115,2	110	54,1	47,5	11730	14663
503.006.JH.1	7042385	Skrog og front: eik / melamin trestruktur Håndtak: lava / pulverbelagt matt	Ja	118,4	113	115,2	110	54,1	47,5	11730	14663
503.006.JK.1	7042386	Skrog og front: lava, matt lakkert Håndtak: lava / pulverbelagt matt	Ja	118,4	113	115,2	110	54,1	47,5	11730	14663
503.006.JK.2	7042387	Skapskrog: lava / lakkert matt Front: lava / glass blankt Håndtak: lava / pulverbelagt matt	Ja	118,4	113	115,2	113	54,1	47,5	12368	15460
503.006.JR.1 *	7042388	Skrog og front: valnøtt hickory / melamin trestruktur Håndtak: lava / pulverbelagt matt	Ja	118,4	113	115,2	110	54,1	47,5	11730	14663

Kan leveres fra april 2024; * Oppdragsrelatert produksjon

Kan kombineres med

- Geberit Acanto servant → s. 86
- Geberit Acanto servant med avsettingsplass → s. 87

Tilbehør

- Sortimentoversikt – Geberit Acanto baderomsmøbel → s. 91



- For installasjon av servantunderskapet trengs det en Geberit servanttilkopling, plassbesparende modell. Se sortimentoversikt servantserien eller nettkatalogen, tilbehør servanter.
- Erstatning for art. nr. 500.609.01.2, 500.609.JK.2, 500.611.01.2, 500.611.JK.2, 500.612.01.2, 500.612.JK.2, 502.355.01.2, 502.355.JK.2

Ny

Geberit Acanto underskap til servant, med én skuff og én innvendig skuff, kompakt dybde

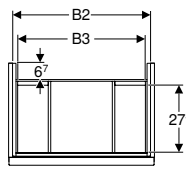
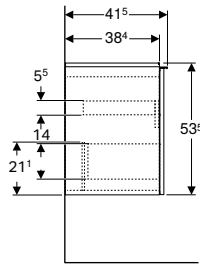
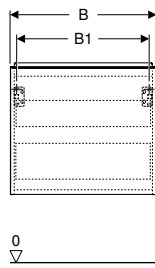

click & scan

Tekniske data

Materiale	Høykomprimert trelags tresponplate
Skuffebelastning maks.	30 kg

Leveringsomfang

- Underskap for servant
- Monteringsmateriell

Egenskaper

- Sertifisert iht. FSC™ C134279
- Vegghengt
- Med én skuff
- Med en innvendig skuff
- Åpnes ved hjelp av håndtak
- Utskiftbart håndtak
- Selvlukkende skuff
- Skuff uten utsparring for vannlås
- Kompakt dybde
- Fuktbestandig
- Leveres ferdigmontert

Art. nr.	NRF nr.	Farge / overflate	B	B1	B2	B3	H	T	NOK/stk. Ekskl. mva.	NOK/stk. Inkl. mva.
Bredden servant: 60 cm										
503.008.01.1	7040927	Skrog og front: hvit høyglans Håndtak: hvitt / pulverbelagt matt	59,2	53,8	56	51,9	53,5	41,5	6605	8256
503.008.01.2	7040933	Skapskrog: hvit / lakkert høyblank Front: hvit / glass blankt Håndtak: hvitt / pulverbelagt matt	59,2	53,8	56	51,9	53,5	41,5	7523	9404
503.008.01.3 *	7040952	Skrog og front: hvit / lakkert matt Håndtak: hvitt / pulverbelagt matt	59,2	53,8	56	51,9	53,5	41,5	6605	8256
503.008.JH.1	7042394	Skrog og front: eik / melamin trestruktur Håndtak: lava / pulverbelagt matt	59,2	53,8	56	51,9	53,5	41,5	6605	8256
503.008.JK.1	7042395	Skrog og front: lava, matt lakkert Håndtak: lava / pulverbelagt matt	59,2	53,8	56	51,9	53,5	41,5	6605	8256
503.008.JK.2	7042396	Skapskrog: lava / lakkert matt Front: lava / glass blankt Håndtak: lava / pulverbelagt matt	59,2	53,8	56	51,9	53,5	41,5	7523	9404
503.008.JR.1 *	7042397	Skrog og front: valnøtt hickory / melamin trestruktur Håndtak: lava / pulverbelagt matt	59,2	53,8	56	51,9	53,5	41,5	6605	8256
Bredden servant: 75 cm										
503.009.01.1	7040974	Skrog og front: hvit høyglans Håndtak: hvitt / pulverbelagt matt	74	68	70,8	66,7	53,5	41,5	7523	9404
503.009.01.2	7040986	Skapskrog: hvit / lakkert høyblank Front: hvit / glass blankt Håndtak: hvitt / pulverbelagt matt	74	68	70,8	66,7	53,5	41,5	8339	10424
503.009.01.3 *	7040988	Skrog og front: hvit / lakkert matt Håndtak: hvitt / pulverbelagt matt	74	68	70,8	66,7	53,5	41,5	7523	9404
503.009.JH.1	7042398	Skrog og front: eik / melamin trestruktur Håndtak: lava / pulverbelagt matt	74	68	70,8	66,7	53,5	41,5	7523	9404
503.009.JK.1	7042399	Skrog og front: lava, matt lakkert Håndtak: lava / pulverbelagt matt	74	68	70,8	66,7	53,5	41,5	7523	9404
503.009.JK.2	7042401	Skapskrog: lava / lakkert matt Front: lava / glass blankt Håndtak: lava / pulverbelagt matt	74	68	70,8	66,7	53,5	41,5	8339	10424
503.009.JR.1 *	7042402	Skrog og front: valnøtt hickory / melamin trestruktur Håndtak: lava / pulverbelagt matt	74	68	70,8	66,7	53,5	41,5	7523	9404

Kan leveres fra april 2024; * Oppdragsrelatert produksjon

Kan kombineres med

- Geberit Acanto servant, kompakt dybde → s. 87
- Geberit Acanto servant, kompakt dybde, med avsettingsplass

Tilbehør

- Sortimentoversikt – Geberit Acanto baderomsmøbel → s. 91



- For installasjon av servantunderskapet trengs det en Geberit servanttilkopling, plassbesparende modell. Se sortimentoversikt servantserien eller nettkatalogen, tilbehør servanter.
- Erstatning for art. nr. 500.614.01.2, 500.614.JK.2, 500.615.01.2, 500.615.JK.2

Ny Mix & Match

Geberit Acanto underskap til dobbel servant, med én skuff og én innvendig skuff

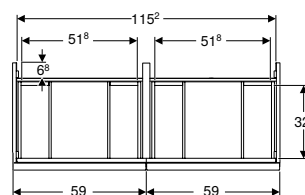
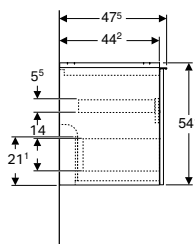
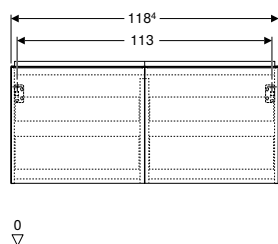

Tekniske data

Materiale	Høykomprimert trelags tresponplate
Skuffebelastning maks.	30 kg

Leveringsomfang

- Underskap til dobbel servant
- Monteringsmateriell

Egenskaper

- Sertifisert iht. FSC™ C134279
- Vegghengt
- Med to skuffer
- Med to innvendige skuffer
- Åpnes ved hjelp av håndtak
- Utskiftbart håndtak
- Selvlukkende skuff
- Skuff uten utsparring for vannlås
- Fuktbestandig
- Leveres ferdigmontert

Art. nr.	NRF nr.	Farge / overflate	Mix & Match	B [cm]	H [cm]	T [cm]	NOK/stk. Ekskl. mva.	NOK/stk. Inkl. mva.
Bredde servant: 120 cm								
503.007.01.1	7040627	Skrog og front: hvit høyglans Håndtak: hvitt / pulverbelagt matt	Ja	118,4	54,1	47,5	11730	14663
503.007.01.2	7040628	Skapskrog: hvit / lakkert høyblank Front: hvit / glass blankt Håndtak: hvitt / pulverbelagt matt	Ja	118,4	54,1	47,5	12368	15460
503.007.01.3 *	7040629	Skrog og front: hvit / lakkert matt Håndtak: hvitt / pulverbelagt matt	Ja	118,4	54,1	47,5	11730	14663
503.007.JH.1	7042389	Skrog og front: eik / melamin trestruktur Håndtak: lava / pulverbelagt matt	Ja	118,4	54,1	47,5	11730	14663
503.007.JK.1	7042391	Skrog og front: lava, matt lakkert Håndtak: lava / pulverbelagt matt	Ja	118,4	54,1	47,5	11730	14663
503.007.JK.2	7042392	Skapskrog: lava / lakkert matt Front: lava / glass blankt Håndtak: lava / pulverbelagt matt	Ja	118,4	54,1	47,5	12368	15460
503.007.JR.1 *	7042393	Skrog og front: valnøtt hickory / melamin trestruktur Håndtak: lava / pulverbelagt matt	Ja	118,4	54,1	47,5	11730	14663

Kan leveres fra april 2024; * Oppdragsrelatert produksjon

Kan kombineres med

- Geberit Acanto dobbelservant → s. 88

Tilbehør

- Sortimentoversikt – Geberit Acanto baderoms møbel → s. 91



- For installasjon av servantunderskapet trengs det en Geberit servanttilkopling, plassbesparende modell. Se sortimentoversikt servantserien eller nettkatalogen, tilbehør servanter.
- Erstatning for art. nr. 500.613.01.2, 500.613.JK.2

Sideskap

Ny

Geberit høyskap med to uttrekksskuffer

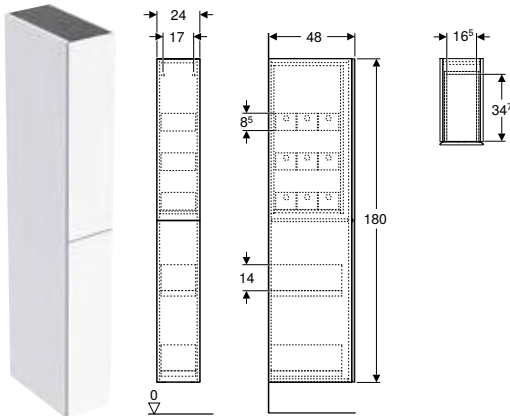

click & scan

Bruksformål

- For Geberit ONE-, Acanto-, iCon-seriene

Tekniske data

Materiale	Høykomprimert trelags tresponplate
Skuffebelastning maks.	30 kg

Egenskaper

- Sertifisert iht. FSC™ C134279
- Vegghengt
- Med to skuffer
- Selvlukkende skuff
- Fuktbestandig
- Leveres ferdigmontert

Leveringsomfang

- Høyskap
- 9 oppbevaringsbokser
- Monteringsmaterieill

Art. nr.	NRF nr.	Farge / overflate	H [cm]	T [cm]	NOK/stk. Ekskl. mva.	NOK/stk. Inkl. mva.
B / Bredde: 24 cm						
503.011.01.1	7038155	Skrog og front: hvit høyglans	180	48	10863	13579
503.011.01.2	7038182	Skapskrog: hvit / lakkert høyblank Front: hvit / glass blankt	180	48	11501	14376
503.011.01.3 *	7038187	Skrog og front: hvit / lakkert matt	180	48	10863	13579
503.011.JH.1	7039202	Skrog og front: eik / melamin trestruktur	180	48	10863	13579
503.011.JK.1	7039208	Skrog og front: lava, matt lakkert	180	48	10863	13579
503.011.JK.2	7039215	Skapskrog: lava / lakkert matt Front: lava / glass blankt	180	48	11501	14376
503.011.JR.1 *	7039222	Skrog og front: valnøtt hickory / melamin trestruktur	180	48	10863	13579

Kan leveres fra april 2024; * Oppdragsrelatert produksjon

Tilbehør

- Geberit indre oppbevaringsrom → s. 374
- Geberit oppbevaringsboks → s. 374
- Geberit stikkontaktelement → s. 65
- Geberit lyslist til skuff, venstre og høyre, lengde 40 cm → s. 64



- Erstatning for art. nr. 500.638.01.2, 500.638.JK.2

Ny

Geberit Acanto sideskap med én skuff og innvendig skuff

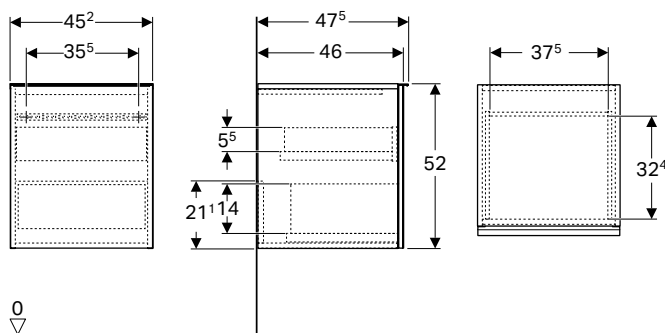

click & scan

Tekniske data

Materiale	Høykomprimert trelags tresponplate
Skuffebelastning maks.	30 kg

Leveringsomfang

- Sideskap
- Monteringsmateriell

Egenskaper

- Sertifisert iht. FSC™ C134279
- Vegghengt
- Med én skuff
- Med en innvendig skuff
- Åpnes ved hjelp av håndtak
- Utskiftbart håndtak
- Selvlukkende skuff
- Fuktbestandig
- Leveres ferdigmontert

Art. nr.	NRF nr.	Farge / overflate	H [cm]	T [cm]	NOK/stk. Ekskl. mva.	NOK/stk. Inkl. mva.
B / Bredde: 45,2 cm						
503.010.01.1	7040992	Skrog og front: hvit høyglans Håndtak: hvitt / pulverbelagt matt	52	47,5	6375	7969
503.010.01.2	7040996	Skapskrog: hvit / lakkert høyblank Front: hvit / glass blankt Håndtak: hvitt / pulverbelagt matt	52	47,5	7038	8798
503.010.01.3 *	7041307	Skrog og front: hvit / lakkert matt Håndtak: hvitt / pulverbelagt matt	52	47,5	6375	7969
503.010.JH.1	7042403	Skrog og front: eik / melamin trestruktur Håndtak: lava / pulverbelagt matt	52	47,5	6375	7969
503.010.JK.1	7042404	Skrog og front: lava, matt lakkert Håndtak: lava / pulverbelagt matt	52	47,5	6375	7969
503.010.JK.2	7042405	Skapskrog: lava / lakkert matt Front: lava / glass blankt Håndtak: lava / pulverbelagt matt	52	47,5	7038	8798
503.010.JR.1 *	7042406	Skrog og front: valnøtt hickory / melamin trestruktur Håndtak: lava / pulverbelagt matt	52	47,5	6375	7969

Kan leveres fra april 2024; * Oppdragsrelatert produksjon



- Erstatning for art. nr. 500.618.01.2, 500.618.JK.2

Geberit høyskap med én dør

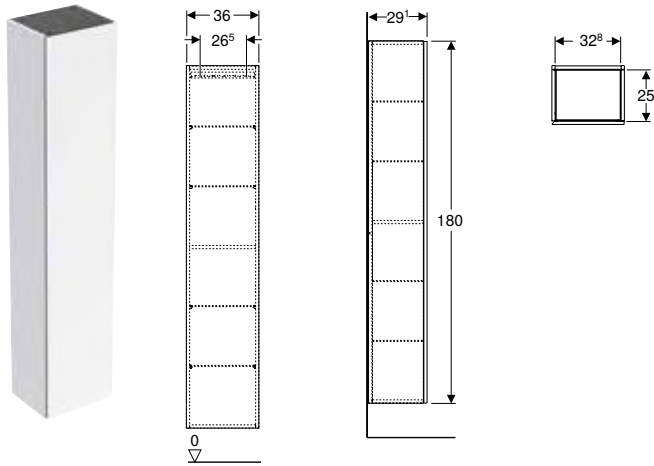

click & scan

Bruksformål

- For Geberit ONE-, Acanto-, iCon-seriene

Tekniske data

Materiale	Høykomprimert trelags tresponplate
-----------	------------------------------------

Leveringsomfang

- Høyskap
- 4 glasshyller
- Monteringsmaterieill

Egenskaper

- Sertifisert iht. FSC™ C134279
- Vegghengt
- Med én dør
- Dør med dempingsmekanisme
- Håndtak og Push Open-løsning til åpning
- Med fire flyttbare glasshyller
- Med en fast hylle
- Vendbar dør på venstre eller høyre side
- Fuktbestandig
- Leveres ferdigmontert

Art. nr.	NRF nr.	Farge / overflate	H [cm]	T [cm]	NOK/stk. Ekskl. mva.	NOK/stk. Inkl. mva.
B / Bredde: 36 cm						
502.316.01.1	7039526	Skrog og front: hvit høyglans	180	29,1	8950	11188
502.316.01.2	7038063	N Skapskrog: hvit / lakkert høyblank Front: hvit / glass blankt	180	29,1	9639	12049
502.316.01.3 *	7039527	Skrog og front: hvit / lakkert matt	180	29,1	8950	11188
502.316.JH.1	7039528	Skrog og front: eik / melamin trestruktur	180	29,1	8625	10781
502.316.JK.1	7039529	Skrog og front: lava, matt lakkert	180	29,1	8950	11188
502.316.JK.2	7039168	N Skapskrog: lava / lakkert matt Front: lava / glass blankt	180	29,1	9639	12049
502.316.JR.1 *	7039532	Skrog og front: valnøtt hickory / melamin trestruktur	180	29,1	8950	11188
505.083.00.8 *	7042718	N Skrog og front: svart / lakkert matt	180	29,1	8802	11003

N: Ny, kan leveres fra april 2024; * Oppdragsrelatert produksjon

Tilbehør

- Geberit sett støtteben → s. 112

Geberit høyskap med én dør og innvendig speil, kompakt dybde

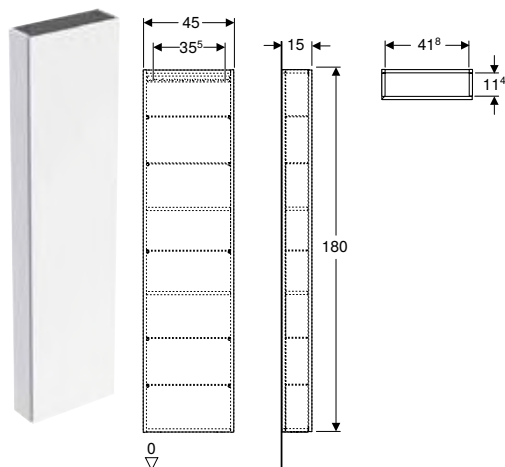

click & scan

Geberit
Acanto

Bruksformål

- For Geberit ONE-, Acanto-, iCon-seriene

Tekniske data

Materiale	Høykomprimert trelags tresponplate
-----------	------------------------------------

Leveringsomfang

- Høyskap
- 5 glasshyller
- Monteringsmateriell

Egenskaper

- Sertifisert iht. FSC™ C134279
- Vegghengt
- Med én dør
- Dør med dempingsmekanisme
- Håndtak og Push Open-løsning til åpning
- Med fem flyttbare glasshyller
- Dør med speil på innsiden
- Med to faste hyller
- Vendbar dør på venstre eller høyre side
- Åpningsvinkel dør 155°
- Fuktbestandig
- Leveres ferdigmontert

Art. nr.	NRF nr.	Farge / overflate	H [cm]	T [cm]	NOK/stk. Ekskl. mva.	NOK/stk. Inkl. mva.
B / Bredde: 45 cm						
502.317.01.1	7039533	Skrog og front: hvit høyglans	180	15	8950	11188
502.317.01.2	7038131	N Skapskrog: hvit / lakkert høyblank Front: hvit / glass blankt	180	15	9639	12049
502.317.01.3 *	7039534	Skrog og front: hvit / lakkert matt	180	15	8625	10781
502.317.JH.1	7039535	Skrog og front: eik / melamin trestruktur	180	15	8625	10781
502.317.JK.1	7039536	Skrog og front: lava, matt lakkert	180	15	8950	11188
502.317.JK.2	7039175	N Skapskrog: lava / lakkert matt Front: lava / glass blankt	180	15	9639	12049
502.317.JR.1 *	7039538	Skrog og front: valnøtt hickory / melamin trestruktur	180	15	8625	10781

N: Ny, kan leveres fra april 2024; * Oppdragsrelatert produksjon

Tilbehør

- Geberit sett støtteben → s. 112

Geberit kvadratisk overskap, med én dør

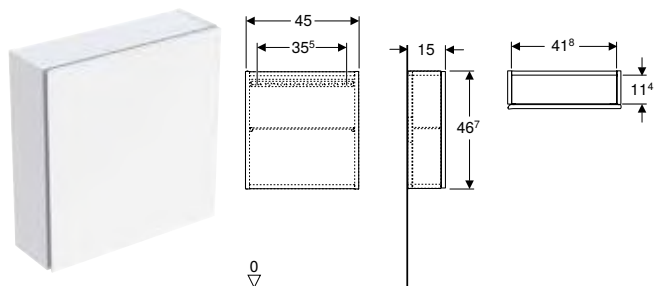

click & scan

Bruksformål

- For Geberit ONE-, Acanto-, iCon-seriene

Tekniske data

Materiale	Høykomprimert trelags tresponplate
-----------	------------------------------------

Leveringsomfang

- Overskap
- Glasshyller
- Monteringsmateriell

Egenskaper

- Sertifisert iht. FSC™ C134279
- Vegghengt
- Med én dør
- Dør med dempingsmekanisme
- Håndtak og Push Open-løsning til åpning
- Glasshylle kan forskyves
- Vendbar dør på venstre eller høyre side
- Fuktbestandig
- Leveres ferdigmontert

Art. nr.	NRF nr.	Farge / overflate	H [cm]	T [cm]	NOK/stk. Ekskl. mva.	NOK/stk. Inkl. mva.
B / Bredde: 45 cm						
502.319.01.1	7039546	Skrog og front: hvit høyglans	46,7	15	3456	4320
502.319.01.2	7038133	N Skapskrog: hvit / lakkert høyblank Front: hvit / glass blankt	46,7	15	4029	5036
502.319.01.3 *	7039547	Skrog og front: hvit / lakkert matt	46,7	15	3456	4320
502.319.JH.1	7039548	Skrog og front: eik / melamin trestruktur	46,7	15	3456	4320
502.319.JK.1	7039549	Skrog og front: lava, matt lakkert	46,7	15	3456	4320
502.319.JK.2	7039195	N Skapskrog: lava / lakkert matt Front: lava / glass blankt	46,7	15	4029	5036
502.319.JR.1 *	7039552	Skrog og front: valnøtt hickory / melamin trestruktur	46,7	15	3456	4320

N: Ny, kan leveres fra april 2024; * Oppdragsrelatert produksjon

Geberit rektangulært overskap, med én dør

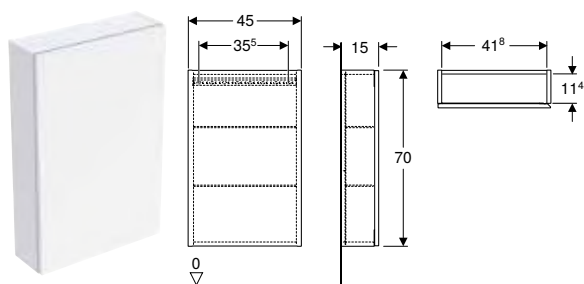

click & scan

Bruksformål

- For Geberit ONE-, Acanto-, iCon-seriene

Tekniske data

Materiale	Høykomprimert trelags tresponplate
-----------	------------------------------------

Leveringsomfang

- Overskap
- 2 glasshyller
- Monteringsmateriell

Egenskaper

- Sertifisert iht. FSC™ C134279
- Vegghengt
- Med én dør
- Dør med dempingsmekanisme
- Håndtak og Push Open-løsning til åpning
- Med to flyttbare glasshyller
- Vendbar dør på venstre eller høyre side
- Fuktbestandig
- Leveres ferdigmontert

Art. nr.	NRF nr.	Farge / overflate	H [cm]	T [cm]	NOK/stk. Ekskl. mva.	NOK/stk. Inkl. mva.
B / Bredde: 45 cm						
502.318.01.1	7039539	Skrog og front: hvit høyglans	70	15	4584	5730
502.318.01.2	7038132	N Skapskrog: hvit / lakkert høyblank Front: hvit / glass blankt	70	15	5151	6439
502.318.01.3 *	7039541	Skrog og front: hvit / lakkert matt	70	15	4584	5730

N: Ny, kan leveres fra april 2024; * Oppdragsrelatert produksjon

Art. nr.	NRF nr.	Farge / overflate	H [cm]	T [cm]	NOK/stk. Ekskl. mva.	NOK/stk. Inkl. mva.
502.318.JH.1	7039542	Skrog og front: eik / melamin trestruktur	70	15	4417	5521
502.318.JK.1	7039543	Skrog og front: lava, matt lakkert	70	15	4584	5730
502.318.JK.2	7039182	N Skapskrog: lava / lakkert matt Front: lava / glass blankt	70	15	5151	6439

N: Ny, kan leveres fra april 2024; * Oppdragsrelatert produksjon

Geberit rektangulær åpen hylle

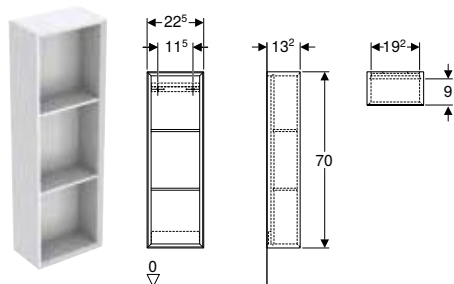

click & scan

Bruksformål

- For Geberit ONE-, Acanto-, iCon-seriene

Tekniske data

Materiale	Høykomprimert trelags tresponplate
-----------	------------------------------------

Egenskaper

- Sertifisert iht. FSC™ C134279
- Vegghengt
- Skjult feste
- Med to faste hyller
- Fuktbestandig
- Leveres ferdigmontert

Leveringsomfang

- Overskap
- Monteringsmateriell

Art. nr.	NRF nr.	Farge / overflate	H [cm]	T [cm]	NOK/stk. Ekskl. mva.	NOK/stk. Inkl. mva.
B / Bredde: 22,5 cm						
502.320.01.1	7039553	Hvit / Lakkert høyblank	70	13,2	3062	3828
502.320.01.3 *	7039554	Hvit / Lakkert matt	70	13,2	2951	3689
502.320.JH.1	7039555	Eik / Melamin trestruktur	70	13,2	2951	3689
502.320.JK.1	7039556	Lava / Lakkert matt	70	13,2	3062	3828
502.320.JR.1 *	7039558	Nøttetre hickory / Melamin trestruktur	70	13,2	3062	3828

* Oppdragsrelatert produksjon

Geberit kvadratisk åpen hylle

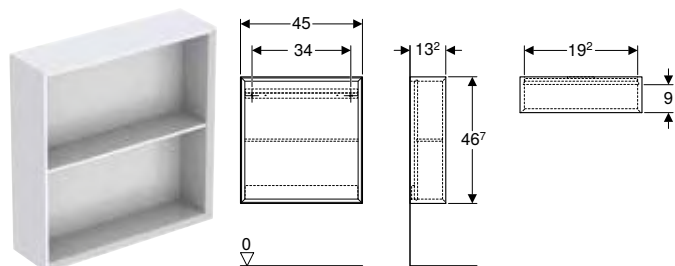

click & scan

Tekniske data

Materiale	Høykomprimert trelags tresponplate
-----------	------------------------------------

Leveringsomfang

- Overskap
- Monteringsmateriell

Egenskaper

- Sertifisert iht. FSC™ C134279
- Vegghengt
- Med en fast hylle
- Skjult feste
- Fuktbestandig
- Leveres ferdigmontert

Art. nr.	NRF nr.	Farge / overflate	H [cm]	T [cm]	NOK/stk. Ekskl. mva.	NOK/stk. Inkl. mva.
B / Bredde: 45 cm						
502.323.01.1	7039573	Hvit / Lakkert høyblank	46,7	13,2	2910	3638
502.323.01.3 *	7039574	Hvit / Lakkert matt	46,7	13,2	2804	3505
502.323.JH.1	7039575	Eik / Melamin trestruktur	46,7	13,2	2910	3638
502.323.JK.1	7039576	Lava / Lakkert matt	46,7	13,2	2910	3638
502.323.JR.1 *	7039578	Nøttetre hickory / Melamin trestruktur	46,7	13,2	2910	3638

* Oppdragsrelatert produksjon

Geberit rektangulær veggboкс

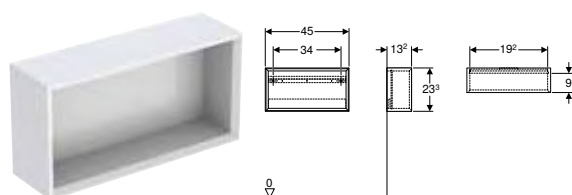

click & scan

Tekniske data

Materiale	Høykomprimert trelags tresponplate
-----------	------------------------------------

Leveringsomfang

- Overskap
- Monteringsmateriell

Egenskaper

- Sertifisert iht. FSC™ C134279
- Vegghengt
- Skjult feste
- Fuktbestandig
- Leveres ferdigmontert

Art. nr.	NRF nr.	Farge / overflate	B [cm]	H [cm]	T [cm]	NOK/stk. Ekskl. mva.	NOK/stk. Inkl. mva.
502.322.01.1	7039566	Hvit / Lakkert høyblank	45	23,3	13,2	2487	3109
502.322.01.3 *	7039567	Hvit / Lakkert matt	45	23,3	13,2	2487	3109
502.322.JH.1	7039568	Eik / Melamin trestruktur	45	23,3	13,2	2487	3109
502.322.JK.1	7039569	Lava / Lakkert matt	45	23,3	13,2	2398	2998
502.322.JR.1 *	7039572	Nøttetre hickory / Melamin trestruktur	45	23,3	13,2	2398	2998

* Oppdragsrelatert produksjon

Geberit kvadratisk veggboкс

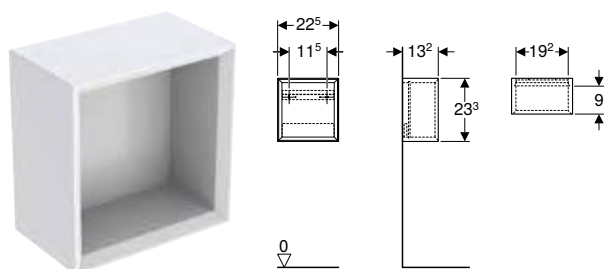

click & scan

Tekniske data

Materiale	Høykomprimert trelags tresponplate
-----------	------------------------------------

Leveringsomfang

- Overskap
- Monteringsmateriell

Egenskaper

- Sertifisert iht. FSC™ C134279
- Vegghengt
- Skjult feste
- Fuktbestandig
- Leveres ferdigmontert

Art. nr.	NRF nr.	Farge / overflate	H [cm]	T [cm]	NOK/stk. Ekskl. mva.	NOK/stk. Inkl. mva.
B / Bredde: 22,5 cm						
502.321.01.1	7039559	Hvit / Lakkert høyblank	23,3	13,2	2177	2721
502.321.01.3 *	7039561	Hvit / Lakkert matt	23,3	13,2	2098	2623
502.321.JH.1	7039562	Eik / Melamin trestruktur	23,3	13,2	2098	2623
502.321.JK.1	7039563	Lava / Lakkert matt	23,3	13,2	2098	2623
502.321.JR.1 *	7039565	Nøttetre hickory / Melamin trestruktur	23,3	13,2	2098	2623

* Oppdragsrelatert produksjon

Andre baderomsmøbler

Geberit vegghylle

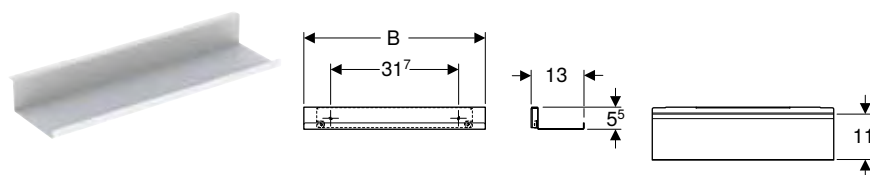

click & scan

Tekniske data

Materiale	Stål
-----------	------

Egenskaper

- Vegghengt
- Skjult feste

Leveringsomfang

- Vegghylle
- Monteringsmateriell

Art. nr.	NRF nr.	Farge / overflate	H [cm]	T [cm]	NOK/stk. Ekskl. mva.	NOK/stk. Inkl. mva.
B / Bredde: 45 cm						
502.326.01.3	7039599	Hvit / Pulverlakkert matt	5,5	13	733	916
502.326.JK.1	7039601	Lava / Pulverlakkert matt	5,5	13	761	951
502.326.JL.1	7039602	Sandgrå / Pulverlakkert matt	5,5	13	761	951
B / Bredde: 67,5 cm						
502.327.01.3	7039603	Hvit / Pulverlakkert matt	5,5	13	909	1136
502.327.JK.1	7039604	Lava / Pulverlakkert matt	5,5	13	909	1136
502.327.JL.1	7039605	Sandgrå / Pulverlakkert matt	5,5	13	943	1179

Geberit magnettavle med oppbevaring

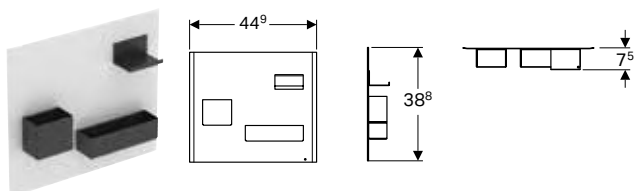

click & scan

Tekniske data

Materiale	Stål
-----------	------

Leveringsomfang

- Magnettavle
- Oppbevaringsrom

Egenskaper

- Oppbevaringsbokser i forskjellige størrelser
- Fraleggingsmagnet

Art. nr.	NRF nr.	Farge / overflate	NOK/stk. Ekskl. mva.	NOK/stk. Inkl. mva.
500.649.01.2	7032334	Magnettavle: hvit / pulverlakkert matt Fraleggingsmagneter: lava / pulverlakkert matt	1887	2359
500.649.JK.2	7032335	Magnettavle: lava / pulverlakkert matt Fraleggingsmagneter: lava / pulverlakkert matt	1887	2359
500.649.16.1	7032336	Magnettavle: svart / pulverlakkert matt Fraleggingsmagneter: lava / pulverlakkert matt	1887	2359

Kan kombineres med

- Geberit iCon sideskap med to skuffer → s. 160
- Geberit Smyle Square sideskap med to skuffer → s. 198

Tilbehør

Geberit skuffeinnsats til øverste skuff



click & scan

Bruksformål

- For Geberit ONE-, Acanto- og iCon-seriene

Leveringsomfang

- Skuffeinnsats
- Deksel

Tekniske data

Materiale	Bambus
-----------	--------

Art. nr.	NRF nr.	Bredde servant [cm]	NOK/stk. Ekskl. mva.	NOK/stk. Inkl. mva.
502.349.00.1	7039935	60	679	849
502.350.00.1	7039936	75	814	1018
502.351.00.1	7039937	90	977	1221
502.352.00.1	7039938	105	1173	1466
502.353.00.1	7039939	120	1405	1756
502.354.00.1	7039947	135	1688	2110

Ny

Geberit håndklestang til baderommøbler

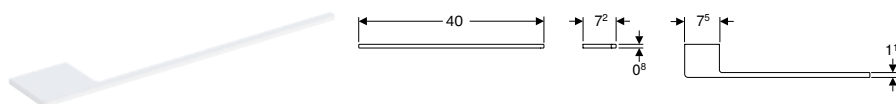

click & scan

Bruksformål

- For Geberit ONE-, Acanto- og iCon-seriene

Leveringsomfang

- Håndklestang
- Monteringsmateriell

Art. nr.	NRF nr.	Farge / overflate	B [cm]	H [cm]	T [cm]	NOK/stk.	
						Ekskl. mva.	Inkl. mva.
503.012.01.1	7038194	Hvit / Pulverlakkert matt	40	0,8	7,2	329	411
503.012.14.1	7039155	Mattsvalt / Pulverlakkert matt	40	0,8	7,2	329	411
503.012.21.1	7039162	Blankforkrommet	40	0,8	7,2	432	540
503.012.JK.1	7039228	Lava / Pulverlakkert matt	40	0,8	7,2	329	411

Kan leveres fra april 2024

Geberit håndtak

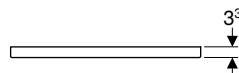

click & scan

Tekniske data

Materiale	Aluminium
-----------	-----------

Leveringsomfang

- Håndtak
- Monteringsmaterieil

Egenskaper

- Passer til alle iCon servantunderskap med håndtak
- Feste med skrue

Art. nr.	NRF nr.	Farge / overflate	B1 [cm]	H [cm]	T [cm]	NOK/stk. Ekskl. mva.	NOK/stk. Inkl. mva.
B / Bredde: 36,7 cm							
502.356.00.1	7039464	Blankforkrommet	25,6	1,9	3,3	261	326
502.356.01.1	7039465	Hvit / Pulverlakkert matt	25,6	1,9	3,3	164	205
502.356.14.1	7041298	Mattsvart / Pulverlakkert matt	25,6	1,9	3,3	165	206
502.356.JK.1	7039466	Lava / Pulverlakkert matt	25,6	1,9	3,3	164	205
502.356.JL.1	7039467	Sandgrå / Pulverlakkert matt	25,6	1,9	3,3	164	205
B / Bredde: 44,7 cm							
502.357.00.1	7039468	Blankforkrommet	32	1,9	3,3	286	358
502.357.01.1	7039469	Hvit / Pulverlakkert matt	32	1,9	3,3	179	224
502.357.14.1	7041299	Mattsvart / Pulverlakkert matt	32	1,9	3,3	180	225
502.357.JK.1	7039471	Lava / Pulverlakkert matt	32	1,9	3,3	179	224
502.357.JL.1	7039472	Sandgrå / Pulverlakkert matt	32	1,9	3,3	179	224
B / Bredde: 51,7 cm							
502.358.00.1	7039473	Blankforkrommet	38,4	1,9	3,3	312	390
502.358.01.1	7039474	Hvit / Pulverlakkert matt	38,4	1,9	3,3	195	244
502.358.14.1	7041301	Mattsvart / Pulverlakkert matt	38,4	1,9	3,3	197	246
502.358.JK.1	7039475	Lava / Pulverlakkert matt	38,4	1,9	3,3	195	244
502.358.JL.1	7039476	Sandgrå / Pulverlakkert matt	38,4	1,9	3,3	195	244
B / Bredde: 58,9 cm							
502.359.00.1	7039477	Blankforkrommet	44,8	1,9	3,3	364	455
502.359.01.1	7039478	Hvit / Pulverlakkert matt	44,8	1,9	3,3	227	284
502.359.14.1	7041302	Mattsvart / Pulverlakkert matt	44,8	1,9	3,3	229	286
502.359.JK.1	7039479	Lava / Pulverlakkert matt	44,8	1,9	3,3	227	284
502.359.JL.1	7039481	Sandgrå / Pulverlakkert matt	44,8	1,9	3,3	227	284
B / Bredde: 73,7 cm							
502.360.00.1	7039482	Blankforkrommet	64,4	1,9	3,3	468	585
502.360.01.1	7039483	Hvit / Pulverlakkert matt	64,4	1,9	3,3	292	365
502.360.14.1	7041303	Mattsvart / Pulverlakkert matt	64,4	1,9	3,3	295	369
502.360.JK.1	7039484	Lava / Pulverlakkert matt	64,4	1,9	3,3	292	365
502.360.JL.1	7039485	Sandgrå / Pulverlakkert matt	64,4	1,9	3,3	292	365
B / Bredde: 88,5 cm							
502.361.00.1	7039486	Blankforkrommet	76,8	1,9	3,3	546	683
502.361.01.1	7039487	Hvit / Pulverlakkert matt	76,8	1,9	3,3	342	428
502.361.14.1	7041304	Mattsvart / Pulverlakkert matt	76,8	1,9	3,3	344	430
502.361.JK.1	7039488	Lava / Pulverlakkert matt	76,8	1,9	3,3	342	428
502.361.JL.1	7039489	Sandgrå / Pulverlakkert matt	76,8	1,9	3,3	342	428
B / Bredde: 118,1 cm							
502.362.00.1	7039491	Blankforkrommet	89,6	1,9	3,3	649	811
502.362.01.1	7039492	Hvit / Pulverlakkert matt	89,6	1,9	3,3	407	509
502.362.14.1	7041305	Mattsvart / Pulverlakkert matt	89,6	1,9	3,3	410	513
502.362.JK.1	7039493	Lava / Pulverlakkert matt	89,6	1,9	3,3	407	509
502.362.JL.1	7039494	Sandgrå / Pulverlakkert matt	89,6	1,9	3,3	407	509

Geberit lyslist til skuff, venstre og høyre, lengde 35 cm

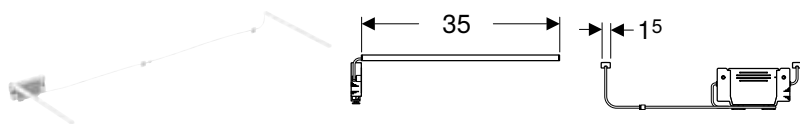

click & scan

Bruksformål

- For Geberit ONE-, Acanto- og iCon-seriene

Tekniske data

Driftsspenning	7,5 V DC
Materiale	Plast
Energieffektivitetsklasse for lyskilde	E
Lysfarge	3500 K

Egenskaper

- Brukstid 3–6 måneder
- Kan lades med Micro-USB-kabel

Leveringsomfang

- Lyslist høyre og venstre
- Monteringsmateriell
- USB-kabel

Art. nr.	NRF nr.	L [cm]	Beskyttelsesklasse	Inngangsstrøm	NOK/stk. Ekskl. mva.	NOK/stk. Inkl. mva.
502.031.00.1	7041072	35	III	≤ 1	1026	1283

Tilbehør

- Tilbehørsoversikt – Geberit iCon baderomsmøbler → s. 143
- Tilbehørsoversikt – Geberit ONE baderomsmøbler → s. 39
- Sortimentoversikt – Geberit Acanto baderomsmøbel → s. 91

Ny

Geberit stikkontaktelement med ComfortLight-modul

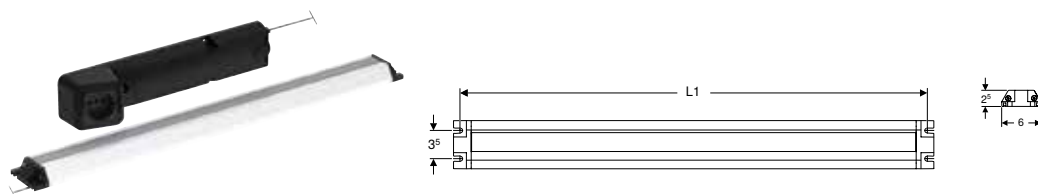

click & scan

Bruksformål

- For Geberit iCon, Acanto og ONE servantunderskap i kombinasjon med Geberit ONE speilskap med ComfortLight

Tekniske data

Kapslingsgrad	IP20
Merkespenning	230 V AC
Nettfrekvens	50 Hz
Lysfarge	2200–4000 K

Egenskaper

- Nettverk med Geberit ONE speilskap via DALI
- Lysstemningene, fra orienteringslys til dagslys, kan justeres trinnløst
- Indirekte belysning
- LED-belysning
- Med stikkontakt i toppskuffen
- Tilkoblingsterminal for ledning, 1,5 mm²

Leveringsomfang

- Stikkontaktelement
- Lyslist
- Monteringsmateriell

Art. nr.	NRF nr.	L [cm]	L1 [cm]	Stikkontakt	Til servantunderskap med min. bredde [cm]	NOK/stk. Ekskl. mva.	NOK/stk. Inkl. mva.
505.091.00.2	7042776	34,8	33,2	CEE 7/4	60	3886	4858
505.093.00.2	7042777	59,8	58,2	CEE 7/4	75–90	4035	5044
505.095.00.2	7042778	89,8	88,2	CEE 7/4	105–120	4184	5230

Kan leveres fra april 2024

Kan kombineres med

- Geberit ONE speilskap med ComfortLight og dør, utenpåliggende, høyde 90 cm → s. 68
- Geberit ONE speilskap med ComfortLight og to dører, utenpåliggende, høyde 90 cm → s. 69
- Geberit ONE speilskap med nisje og ComfortLight, med én dør, utenpåliggende, høyde 90 cm → s. 70
- Geberit ONE speilskap med nisje og ComfortLight, med to dører, utenpåliggende, høyde 90 cm → s. 71



- Forutsetningen for at du kan installere Geberit stikkontaktelement med ComfortLight-modul, er at det allerede er strømtilkobling i området bak servantunderskapet

Ny

Geberit stikkontaktelement

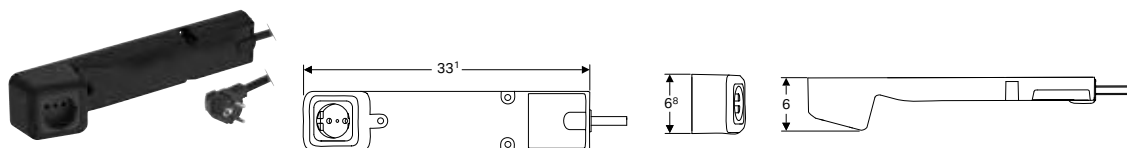

click & scan

Bruksformål

- For Geberit ONE-, Acanto- og iCon-seriene

Tekniske data

Kapslingsgrad	IP20
Merkespenning	230 V AC
Nettfrekvens	50 Hz

Leveringsomfang

- Stikkontaktelement med støpsel
- Monteringsmateriell

Art. nr.	NRF nr.	Støpseltype	Stikkontakt	NOK/stk. Ekskl. mva.	NOK/stk. Inkl. mva.
505.090.00.2	7042775	CEE 7/7	CEE 7/4	1046	1308

Kan leveres fra april 2024



- Forutsetningen for at du kan installere stikkontaktelement, er at det allerede er stikkontakt i området bak servantunderskapet

Geberit sett støtteben

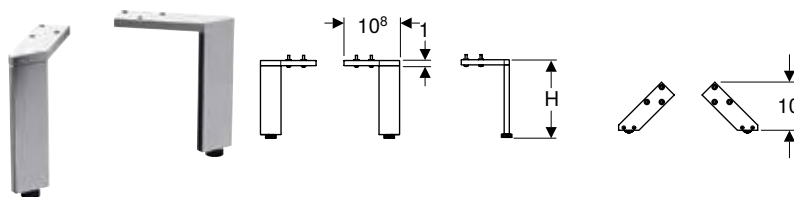

click & scan

Tekniske data

Materiale	Aluminium
-----------	-----------

Leveringsomfang

- Sett à 2 stk
- Monteringsmateriell

Egenskaper



- Høydejusterbar for utligning av ujevnt gulv

Art. nr.	NRF nr.	Farge / overflate	H [cm]	NOK/stk. Ekskl. mva.	NOK/stk. Inkl. mva.
500.367.00.1	7039151	Blankforkrommet	15,1–15,4	1487	1859
502.329.00.1	7039933	Blankforkrommet	18	1429	1786
502.330.00.1	7039934	Blankforkrommet	21,7	1520	1900

Toaletter

Tilbehørsoversikt – Geberit Acanto toalettskåler i forbindelse med tilkoplingsrør

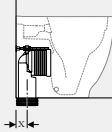
Geberit Norge, Versjon: november 2023

				Geberit Acanto gulvstående toalett, forhøyet, overflatejevnt, skjult montering, Rimfree
Hvitt				500.602.01.2
				
				→ s. 115
Geberit tilkoplingssett for gulvstående toalett	131.015.11.1			X = 50-105 mm
Geberit tilslutningsbend 90°	152.610.11.1			X = 65 mm

Vegghengte toaletter

Ny

Geberit Acanto sett vegghengt toalett, skjult montering, TurboFlush, med toalettsete

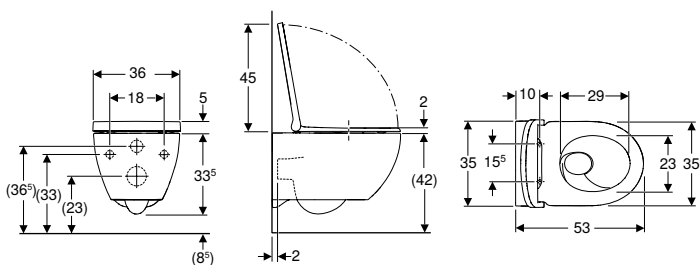

click & scan

Bruksformål

- For innbyggingssisterne

Tekniske data

Materiale	Porselen
-----------	----------

Leveringsomfang

- Toalettskål
- Toalettsete
- Monteringsmateriell

Egenskaper

- Vegghengt
- Toalettskål uten skyllekant med TurboFlush-skyllteknologi
- Enkelt feste med Easy Fast Fixing (type EFF3)
- QuickRelease-hengsler, låsbare
- Skyller med 4 l
- Skjult montering
- Skjult feste
- Toalettsete av Duroplast
- Toalettlokk overlappende
- Toalettsete med EasyMount-hengsler

Art. nr.	NRF nr.	Farge / overflate	B [cm]	H [cm]	T [cm]	Quick-Release-hengsler	SoftClose	Feste	NOK/stk. Ekskl. mva.	NOK/stk. Inkl. mva.
502.718.00.1	6123001	Hvit	36	38,5	53	Lukkbar	Ja	Ovenfra	6340	7925
502.718.00.8	6123002	Hvit / KeraTect	36	38,5	53	Lukkbar	Ja	Ovenfra	6924	8655

Kan leveres fra januar 2024

Ny

Geberit Acanto sett vegghengt toalett, lukket form, Rimfree, med toalettsete

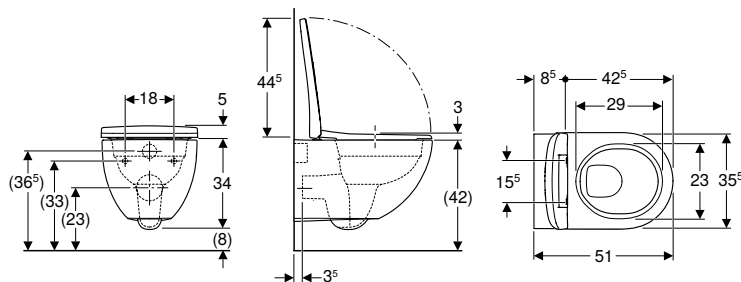

click & scan

Bruksformål

- For innbyggingssystemer

Tekniske data

Materiale	Porselen
-----------	----------

Leveringsomfang

- Toalettskål
- Toalettsete
- Monteringsmateriell

Egenskaper

- Vegghengt
- Rimfree
- Enkelt feste med Easy Fast Fixing (type EFF3)
- Skyller med 4 l
- Skjult montering
- Skjult feste
- Toalettsete av Duroplast, antibakterielt
- Toalettlokk overlappende
- Slankt design

Art. nr.	NRF nr.	Farge / overflate	B [cm]	H [cm]	T [cm]	Quick-Release-hengsler	SoftClose	Feste	Hengselmateriale	NOK/stk. Ekskl. mva.	NOK/stk. Inkl. mva.
500.606.01.2	6123195	Hvit	35,6	38,9	51	Ja	Ja	Ovenfra	Forkrommet messing	5336	6670

Kan leveres fra april 2024

Geberit Acanto vegghengt toalett, skjult montering, Rimfree

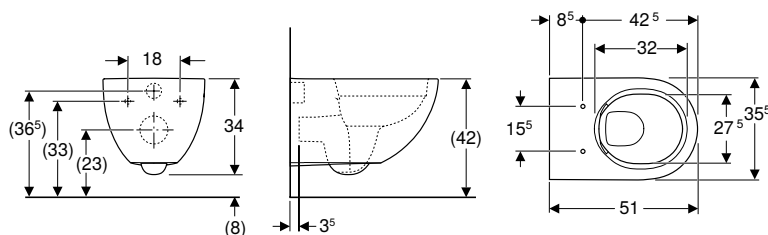

click & scan

Bruksformål

- For innbyggingssystemer

Tekniske data

Materiale	Porselen
-----------	----------

Egenskaper

- Vegghengt
- Rimfree
- Enkelt feste med Easy Fast Fixing (type EFF3)
- Skyller med 4 l
- Skjult montering
- Skjult feste

Leveringsomfang

- Monteringsmateriell

Art. nr.	NRF nr.	Farge / overflate	B [cm]	H [cm]	T [cm]	NOK/stk. Ekskl. mva.	NOK/stk. Inkl. mva.
500.600.01.2	6123006	Hvit	35	34	51	3633	4541
500.600.01.8	6123005	Hvit / KeraTect	35	34	51	4286	5358

Bestilles i tillegg

- Toalettsete

Kan kombineres med

- Geberit Acanto toalettsete → s. 115

Gulvstående toaletter forhøyet

Geberit Acanto gulvstående toalett, forhøyet, overflatejevnt, skjult montering, Rimfree

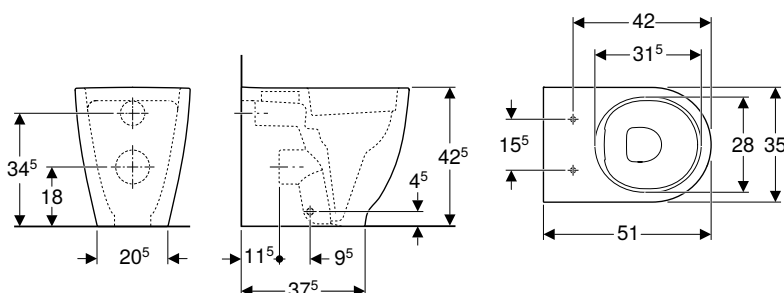

click & scan

Bruksformål

- For innbyggingssisterne

Tekniske data

Materiale	Porselen
-----------	----------

Leveringsomfang

- Monteringsmateriell

Egenskaper

- Gulvstående
- I flukt med veggen
- Rimfree
- Universallås (skjult P-lås)
- Skjult montering
- Skjult feste
- Kompakt dybde
- Forhøyet sittehøyde

Art. nr.	NRF nr.	Farge / overflate	B [cm]	H [cm]	T [cm]	NOK/stk. Ekskl. mva.	NOK/stk. Inkl. mva.
500.602.01.2	6123026	Hvit	35	42,5	51	4124	5155

Bestilles i tillegg

- Toalettsete

Kan kombineres med

- Geberit Acanto toalettsete → s. 115

Tilbehør

- Tilbehørsoversikt – Geberit Acanto toalettskåler i forbindelse med tilkoplingsrør → s. 113

Toalettseter

Geberit Acanto toalettsete

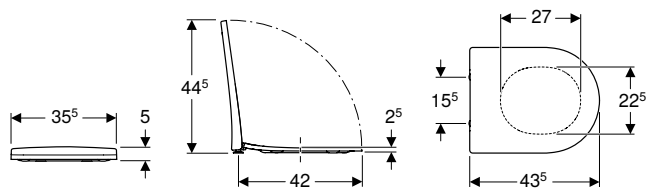

click & scan

Tekniske data

Materiale	Duroplast
Monteringsavstand	15,5 cm

Egenskaper

- Toalettlokk overlappende
- Slankt design
- Antibakteriell

Art. nr.	NRF nr.	Farge / overflate	Quick-Release-hengsler	SoftClose	Feste	Hengselmateriale	NOK/stk. Ekskl. mva.	NOK/stk. Inkl. mva.
500.605.01.2	6194027	Hvit / Blank	Ja	Ja	Ovenfra	Forkrommet messing	2008	2510
500.660.01.2	6194028	Hvit / Blank	Nei	Ja	Ovenfra	Forkrommet messing	1977	2471
500.604.01.2	6194029	Hvit / Blank	Nei	Nei	Ovenfra	Forkrommet messing	1318	1648

Kan kombineres med

- Geberit Acanto vegghengt toalett, skjult montering, Rimfree → s. 114
- Geberit Acanto gulvstående toalett, forhøyet, overflatejevnt, skjult montering, Rimfree → s. 115

Bidéer

Veggbidéer

Ny

Geberit Acanto vegghengt bidé, skjult montering

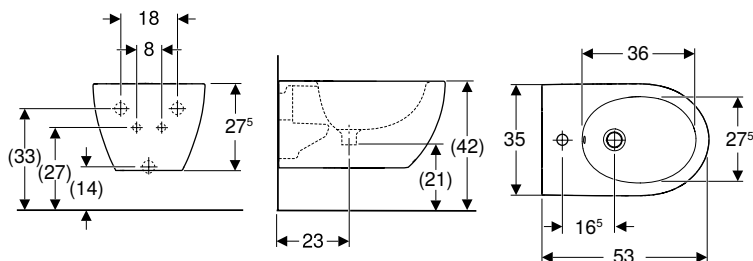

click & scan

Bruksformål

- For enhullskraner med fleksible vanntilkoplingslanger

Tekniske data

Materiale	Porselen
-----------	----------

Egenskaper

- Vegghengt
- Skjult vanntilkopling
- Enkelt feste med Easy Fast Fixing (type EFF3)
- Skjult montering
- Skjult feste

Leveringsomfang

- Monteringsmateriell

Art. nr.	NRF nr.	Farge / overflate	Overløp	B [cm]	H [cm]	T [cm]	NOK/stk. Ekskl. mva.	NOK/stk. Inkl. mva.
502.825.00.1	6102958	Hvit	Synlig	35,5	27,5	53	3121	3901
502.825.00.8	6102959	Hvit / KeraTect	Synlig	35,5	27,5	53	3745	4681

Kan leveres fra januar 2024

Geberit Acanto vegghengt bidé skjult montering

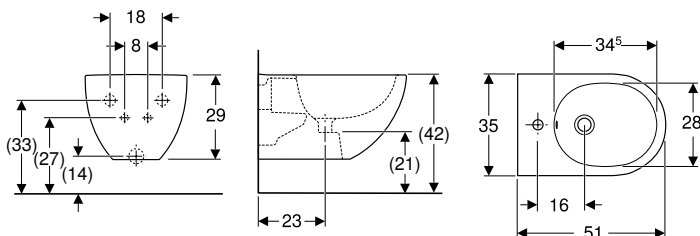

click & scan

Bruksformål

- For enhullskraner med fleksible vanntilkoplingslanger

Tekniske data

Materiale	Porselen
-----------	----------

Egenskaper

- Vegghengt
- Skjult vanntilkopling
- Enkelt feste med Easy Fast Fixing (type EFF3)
- Skjult montering
- Skjult feste

Leveringsomfang

- Monteringsmateriell

Art. nr.	NRF nr.	Farge / overflate	Overløp	B [cm]	H [cm]	T [cm]	NOK/stk. Ekskl. mva.	NOK/stk. Inkl. mva.
500.601.01.2	6103506	Hvit	Synlig	35	29	51	3033	3791
500.601.01.8	6103505	Hvit / KeraTect	Synlig	35	29	51	3638	4548









Geberit iCon

Servanter.....	120
Sortimentsoversikt – Geberit iCon servanter og servantunderskap.....	121
Sortimentsoversikt – Geberit iCon servanttilkopling romsparemodell.....	127
Servanter, små	128
Servanter	131
Dobbelservanter	134
Toppmonterte servanter	136
Møbelservanter	137
Baderomsmøbler.....	142
Tilbehørsoversikt – Geberit iCon baderomsmøbler	143
Servantunderskap	148
Sideskap.....	157
Andre baderomsmøbler	164
Tilbehør.....	165
Toaletter.....	169
Sortimentsoversikt – Geberit iCon toaletter og toalettseter.....	169
Tilbehørsoversikt – Geberit iCon toalettskåler i forbindelse med tilkoplingsrør....	169
Tilbehørsoversikt – Geberit iCon Square toalettskåler i forbindelse med tilkoplingsrør	170
Vegghengte toaletter	171
Gulvstående toaletter	174
Toalettseter	175
Bidéer	177
Veggbidéer	177
Gulvstående bidéer	178

Servanter

Sortimentsoversikt – Geberit iCon servanter og servantunderskap

Geberit Norge, Versjon: november 2023

	Servant	Servanter, små		Servanter			
	38 cm	53 cm	53 cm	60 cm	75 cm	90 cm	
Hvitt, kranhull til høyre, uten overløp	124736000 501.830.00.1	124053000	501.832.00.1				
Hvit matt, kranhull til høyre, uten overløp	501.830.JT.1		501.832.JT.1				
KeraTect, kranhull til høyre, uten overløp	124736600 501.830.00.2	124053600	501.832.00.2				
Hvitt, uten kranhull, uten overløp	501.830.00.3 501.831.00.3		501.832.00.3 501.833.00.3	124061000 501.834.00.7	501.835.00.7	501.836.00.7	
KeraTect, uten kranhull, uten overløp	501.830.00.4 501.831.00.4		501.832.00.4 501.833.00.4	124061600 501.834.00.8	501.835.00.8	501.836.00.8	
Hvitt, kranhull til venstre, uten overløp	124836000 501.831.00.1	124153000	501.833.00.1				
Hvit matt, kranhull til venstre, uten overløp	501.831.JT.1		501.833.JT.1				
KeraTect, kranhull til venstre, uten overløp	124836600 501.831.00.2	124153600	501.833.00.2				
Hvitt, kranhull i midten, synlig overløp				124060000 501.834.00.1	124075000 501.835.00.1	124090000 501.836.00.1	
KeraTect, kranhull i midten, synlig overløp				124060600 501.834.00.2	124075600 501.835.00.2	124090600 501.836.00.2	
Hvitt, kranhull i midten, uten overløp				124062000 501.834.00.5	501.835.00.5	501.836.00.5	
KeraTect, kranhull i midten, uten overløp				501.834.00.6	501.835.00.6	501.836.00.6	
Hvitt, uten kranhull, synlig overløp				124063000 501.834.00.3	124078000 501.835.00.3	124093000 501.836.00.3	
KeraTect, uten kranhull, synlig overløp				124063600 501.834.00.4	124078600 501.835.00.4	124093600 501.836.00.4	
Hvitt, kranhull til venstre og høyre, synlig overløp							
KeraTect, kranhull til venstre og høyre, synlig overløp							
Hvitt, kranhull til venstre og høyre, uten overløp							
KeraTect, kranhull til venstre og høyre, uten overløp							
							
		→ s. 128	→ s. 128	→ s. 130	→ s. 131	→ s. 131	→ s. 131

For installasjon av underskap og servant trengs det en Geberit servanttilkopling, romsparemodell. Se sortimentsoversikten – Geberit iCon servanttilkopling romsparemodell











Underskap for servant

Bredde servant 38 cm







Geberit iCon underskap til servant, med én dør	502.300.01.1		Hvit	→ s. 148	✓						
	502.300.01.2		Hvit, forkrommet håndtak	→ s. 148	✓						
	502.300.01.3		Hvit / matt	→ s. 148	✓						
	502.300.JK.1		Lava	→ s. 148	✓						
	502.300.JL.1		Sandgrå	→ s. 148	✓						
	502.300.JH.1		Eik	→ s. 148	✓						
	502.300.JR.1		Nøttetre hickory	→ s. 148	✓						
	502.301.01.1		Hvit	→ s. 148	✓						
	502.301.01.2		Hvit, forkrommet håndtak	→ s. 148	✓						
	502.301.01.3		Hvit / matt	→ s. 148	✓						
	502.301.JK.1		Lava	→ s. 148	✓						
	502.301.JL.1		Sandgrå	→ s. 148	✓						
	502.301.JH.1		Eik	→ s. 148	✓						
	502.301.JR.1		Nøttetre hickory	→ s. 148	✓						

Bredde servant 53 cm

Geberit iCon underskap til servant, med én skuff	502.302.01.1		Hvit	→ s. 149		✓	✓				
	502.302.01.2		Hvit, forkrommet håndtak	→ s. 149		✓	✓				
	502.302.01.3		Hvit / matt	→ s. 149		✓	✓				
	502.302.JK.1		Lava	→ s. 149		✓	✓				
	502.302.JL.1		Sandgrå	→ s. 149		✓	✓				
	502.302.JH.1		Eik	→ s. 149		✓	✓				
	502.302.JR.1		Nøttetre hickory	→ s. 149		✓	✓				

	120 cm	Dobbelservanter	Servant med avsetningsplass		Servant, kompakt dybde		Servant, smal kant			
		120 cm	75 cm	90 cm	60 cm	75 cm	60 cm	75 cm	90 cm	120 cm
	501.837.00.7	501.838.00.7	501.839.00.7	501.840.00.7	501.841.00.7	501.842.00.7	501.843.00.3	501.844.00.3	501.845.00.3	501.846.00.3
	501.837.00.8	501.838.00.8	501.839.00.8	501.840.00.8	501.841.00.8	501.842.00.8	501.843.00.4	501.844.00.4	501.845.00.4	501.846.00.4
		124120000 501.838.00.1	501.839.00.1	501.840.00.1		501.842.00.1				
		124120600 501.838.00.2	501.839.00.2	501.840.00.2	501.841.00.2	501.842.00.2				
		501.838.00.5	501.839.00.5	501.840.00.5	501.841.00.5	501.842.00.5	501.843.00.1	501.844.00.1	501.845.00.1	501.846.00.1
		501.838.00.6	501.839.00.6	501.840.00.6	501.841.00.6	501.842.00.6	501.843.00.2	501.844.00.2	501.845.00.2	501.846.00.2
	124025000 501.837.00.3	501.838.00.3	501.839.00.3	501.840.00.3	501.841.00.3	501.842.00.3				
	124025600 501.837.00.4	501.838.00.4	501.839.00.4	501.840.00.4	501.841.00.4	501.842.00.4				
	124020000 501.837.00.1									
	124020600 501.837.00.2									
	501.837.00.5									501.846.00.1
	501.837.00.6									501.846.00.2
										
	→ s. 131	→ s. 134	→ s. 133	→ s. 133	→ s. 134	→ s. 134	→ s. 137	→ s. 137	→ s. 137	→ s. 137

Geberit Norge, Versjon: november 2023

				Servant	Servanter, små			Servanter			
				38 cm	53 cm	53 cm	60 cm	75 cm	90 cm		
Underskap for servant											
Bredde servant 60 cm											
Geberit iCon underskap til servant, med én skuff	502.310.01.1		Hvit	→ s. 150				✓			
	502.310.01.2		Hvit, forkrommet håndtak	→ s. 150				✓			
	502.310.01.3		Hvit / matt	→ s. 150				✓			
	502.310.JK.1		Lava	→ s. 150				✓			
	502.310.JL.1		Sandgrå	→ s. 150				✓			
	502.310.JH.1		Eik	→ s. 150				✓			
	502.310.JR.1		Nøttetre hickory	→ s. 150				✓			
Bredde servant 75 cm											
Geberit iCon underskap til servant, med én skuff	502.311.01.1		Hvit	→ s. 150					✓		
	502.311.01.2		Hvit, forkrommet håndtak	→ s. 150					✓		
	502.311.01.3		Hvit / matt	→ s. 150					✓		
	502.311.JK.1		Lava	→ s. 150					✓		
	502.311.JL.1		Sandgrå	→ s. 150					✓		
	502.311.JH.1		Eik	→ s. 150					✓		
	502.311.JR.1		Nøttetre hickory	→ s. 150					✓		
Bredde servant 90 cm											
Geberit iCon underskap til servant, med én skuff	502.312.01.1		Hvit	→ s. 150						✓	
	502.312.01.2		Hvit, forkrommet håndtak	→ s. 150						✓	
	502.312.01.3		Hvit / matt	→ s. 150						✓	
	502.312.JK.1		Lava	→ s. 150						✓	
	502.312.JL.1		Sandgrå	→ s. 150						✓	
	502.312.JH.1		Eik	→ s. 150						✓	
	502.312.JR.1		Nøttetre hickory	→ s. 150						✓	
Bredde servant 120 cm											
Geberit iCon underskap til servant, med én skuff	502.313.01.1		Hvit	→ s. 151							
	502.313.01.2		Hvit, forkrommet håndtak	→ s. 151							
	502.313.01.3		Hvit / matt	→ s. 151							
	502.313.JK.1		Lava	→ s. 151							
	502.313.JL.1		Sandgrå	→ s. 151							
	502.313.JH.1		Eik	→ s. 151							
	502.313.JR.1		Nøttetre hickory	→ s. 151							
Bredde servant 60 cm											
Geberit iCon underskap til servant, med to skuffer	502.303.01.1		Hvit	→ s. 152				✓			
	502.303.01.2		Hvit, forkrommet håndtak	→ s. 152				✓			
	502.303.01.3		Hvit / matt	→ s. 152				✓			
	502.303.JK.1		Lava	→ s. 152				✓			
	502.303.JL.1		Sandgrå	→ s. 152				✓			
	502.303.JH.1		Eik	→ s. 152				✓			
	502.303.JR.1		Nøttetre hickory	→ s. 152				✓			
Bredde servant 75 cm											
Geberit iCon underskap til servant, med to skuffer	502.304.01.1		Hvit	→ s. 152					✓		
	502.304.01.2		Hvit, forkrommet håndtak	→ s. 152					✓		
	502.304.01.3		Hvit / matt	→ s. 152					✓		
	502.304.JK.1		Lava	→ s. 152					✓		
	502.304.JL.1		Sandgrå	→ s. 152					✓		
	502.304.JH.1		Eik	→ s. 152					✓		
	502.304.JR.1		Nøttetre hickory	→ s. 152					✓		
Bredde servant 90 cm											
Geberit iCon underskap til servant, med to skuffer	502.305.01.1		Hvit	→ s. 152						✓	
	502.305.01.2		Hvit, forkrommet håndtak	→ s. 152						✓	
	502.305.01.3		Hvit / matt	→ s. 152						✓	
	502.305.JK.1		Lava	→ s. 152						✓	
	502.305.JL.1		Sandgrå	→ s. 152						✓	
	502.305.JH.1		Eik	→ s. 152						✓	
	502.305.JR.1		Nøttetre hickory	→ s. 152						✓	



Geberit Norge, Versjon: november 2023

					Servant	Servanter, små			Servanter				
					38 cm	53 cm	53 cm	60 cm	75 cm	90 cm			
Bredde servant 120 cm													
Geberit iCon underskap til servant, med to skuffer	502.306.01.1		Hvit	→ s. 153									
	502.306.01.2		Hvit, forkrommet håndtak	→ s. 153									
	502.306.01.3		Hvit / matt	→ s. 153									
	502.306.JK.1		Lava	→ s. 153									
	502.306.JL.1		Sandgrå	→ s. 153									
	502.306.JH.1		Eik	→ s. 153									
	502.306.JR.1		Nøttetre hickory	→ s. 153									
Bredde servant 60 cm													
Geberit iCon underskap til servant, med to skuffer, kompakt dybde	502.307.01.1		Hvit	→ s. 154									
	502.307.01.2		Hvit, forkrommet håndtak	→ s. 154									
	502.307.01.3		Hvit / matt	→ s. 154									
	502.307.JK.1		Lava	→ s. 154									
	502.307.JL.1		Sandgrå	→ s. 154									
	502.307.JH.1		Eik	→ s. 154									
	502.307.JR.1		Nøttetre hickory	→ s. 154									
Bredde servant 75 cm													
Geberit iCon underskap til servant, med to skuffer, kompakt dybde	502.308.01.1		Hvit	→ s. 154									
	502.308.01.2		Hvit, forkrommet håndtak	→ s. 154									
	502.308.01.3		Hvit / matt	→ s. 154									
	502.308.JK.1		Lava	→ s. 154									
	502.308.JL.1		Sandgrå	→ s. 154									
	502.308.JH.1		Eik	→ s. 154									
	502.308.JR.1		Nøttetre hickory	→ s. 154									
Underskap for dobbel servant													
Bredde servant 120 cm													
Geberit iCon underskap til dobbelservant, med to skuffer	502.314.01.1		Hvit	→ s. 155									
	502.314.01.2		Hvit, forkrommet håndtak	→ s. 155									
	502.314.01.3		Hvit / matt	→ s. 155									
	502.314.JK.1		Lava	→ s. 155									
	502.314.JL.1		Sandgrå	→ s. 155									
	502.314.JH.1		Eik	→ s. 155									
	502.314.JR.1		Nøttetre hickory	→ s. 155									
Geberit iCon underskap til dobbelservant, med fire skuffer	502.309.01.1		Hvit	→ s. 156									
	502.309.01.2		Hvit, forkrommet håndtak	→ s. 156									
	502.309.01.3		Hvit / matt	→ s. 156									
	502.309.JK.1		Lava	→ s. 156									
	502.309.JL.1		Sandgrå	→ s. 156									
	502.309.JH.1		Eik	→ s. 156									
	502.309.JR.1		Nøttetre hickory	→ s. 156									

✓ Kompatibel

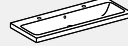

Sortimentsoversikt – Geberit iCon servanttilkopling romsparemodell

Geberit Norge, Versjon: oktober 2023

D, ø / Utvendig diameter (mm)	Servanter med servantunderskap						
	Med overløpshull			Uten overløpshull			
	For én stående armatur	For to stående armaturer	For veggarmaturer	For én stående armatur	For to stående armaturer		
							
Servanttilkopling kan demmes opp							
152.013.21.1 Geberit Clou servanttilkopling romsparemodell, smal utførelse, med spakbetjening og ventildeksel		32 mm					
152.049.21.1 Geberit Clou servantavløp romsparemodell, smal utførelse, med spakbetjening og ventildeksel		32 mm					
152.059.21.1 Geberit Clou servantavløp romsparemodell, smal utførelse, med spakbetjening og ventildeksel		40 mm					
152.072.21.1 Geberit servantutløp romsparemodell, smal utførelse, med utvendig ventilplugg med betjeningsspak		32 mm	✓	✓ ¹⁾	✓ ¹⁾		
152.074.21.1 Geberit servantutløp romsparemodell, smal utførelse, med utvendig ventilplugg med betjeningsspak		40 mm	✓	✓ ¹⁾	✓ ¹⁾		
152.073.21.1 Geberit servantutløp romsparemodell, smal utførelse, med utvendig ventilplugg med trykkbetjening		32 mm	✓	✓	✓		
152.075.21.1 Geberit servantutløp romsparemodell, smal utførelse, med utvendig ventilplugg med trykkbetjening		40 mm	✓	✓	✓		
Servanttilkopling kan ikke demmes opp							
152.084.21.1 Geberit servantutløp romsparemodell, smal utførelse, med fritt utløp og ventildeksel		32 mm					
152.093.21.1 Geberit servantutløp romsparemodell, smal utførelse, med fritt utløp og ventildeksel		40 mm					
152.091.21.1 Geberit servantutløp romsparemodell, smal utførelse, med fritt utløp og ventildeksel		32 mm				✓	✓
152.092.21.1 Geberit servantutløp romsparemodell, smal utførelse, med fritt utløp og ventildeksel		40 mm				✓	✓

✓ Kompatibel

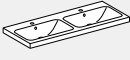
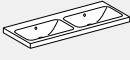
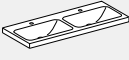
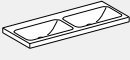
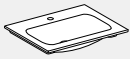
¹⁾ Bestilles separat: 245.900.20.1

		Dobbelservanter med servantunderskap				Møbelservanter med servantunderskap		
		Med overløpshull		Uten overløpshull				
	For veggarmaturer	For stående armaturer	For veggarmaturer	For stående armaturer	For veggarmaturer	For én stående armatur	For to stående armaturer	For veggarmaturer
								
						✓	✓ ¹⁾	✓ ¹⁾
						✓	✓ ¹⁾	✓ ¹⁾
						✓	✓ ¹⁾	✓ ¹⁾
		✓	✓ ¹⁾					
		✓	✓ ¹⁾					
		✓	✓					
		✓	✓					
						✓	✓	✓
						✓	✓	✓
	✓			✓	✓			
	✓			✓	✓			

Servanter, små

Geberit iCon servant

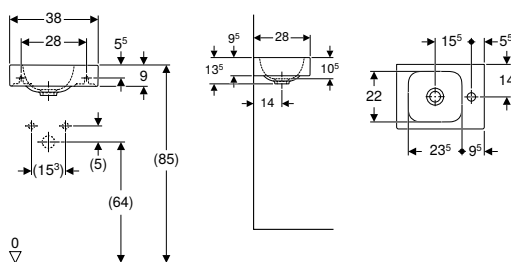

click & scan

Tekniske data

Materiale	Porselen
-----------	----------

Egenskaper

- Asymmetrisk

Art. nr.	NRF nr.	Farge / overflate	Kranhull	Overløp	H [cm]	T [cm]	NOK/stk. Ekskl. mva.	NOK/stk. Inkl. mva.
B / Bredde: 38 cm								
124736000	6057808	Hvit	Høyre	Uten	13,5	28	1028	1285
124736600	6057809	Hvit / KeraTect	Høyre	Uten	13,5	28	1706	2133
124836000	6057811	Hvit	Venstre	Uten	13,5	28	1028	1285
124836600	6057812	Hvit / KeraTect	Venstre	Uten	13,5	28	1706	2133

Kan kombineres med

- Geberit iCon underskap til servant, med én dør → s. 148

Tilbehør

- Geberit overløpsventil med fritt utløp og ventildeksel → s. 376
- Geberit dykkervannlås for servant, avløp bakkant → s. 376
- Geberit dykkervannlås for servant, kompaktmodell, avløp bakkant → s. 376

Geberit iCon servant med avsetningsplass

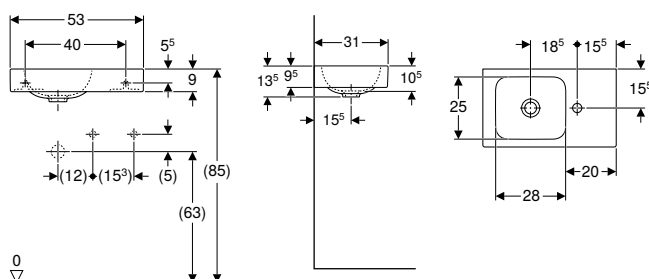

click & scan

Tekniske data

Materiale	Porselen
-----------	----------

Egenskaper

- Asymmetrisk
- Med avsetningsplass

Art. nr.	NRF nr.	Farge / overflate	Kranhull	Overløp	H [cm]	T [cm]	Avsetningsplass	NOK/stk. Ekskl. mva.	NOK/stk. Inkl. mva.
B / Bredde: 53 cm									
124053000	6057784	Hvit	Høyre	Uten	13,5	31	Høyre	2282	2853
124053600	6057785	Hvit / KeraTect	Høyre	Uten	13,5	31	Høyre	2961	3701
124153000	6057803	Hvit	Venstre	Uten	13	31	Venstre	2282	2853
124153600	6057804	Hvit / KeraTect	Venstre	Uten	13	31	Venstre	2961	3701

Kan kombineres med

- Geberit iCon underskap til servant, med én skuff → s. 149

Tilbehør

- Geberit overløpsventil med fritt utløp og ventildeksel → s. 376
- Geberit dykkervannlås for servant, avløp bakkant → s. 376
- Geberit dykkervannlås for servant, kompaktmodell, avløp bakkant → s. 376

Geberit iCon Light servant

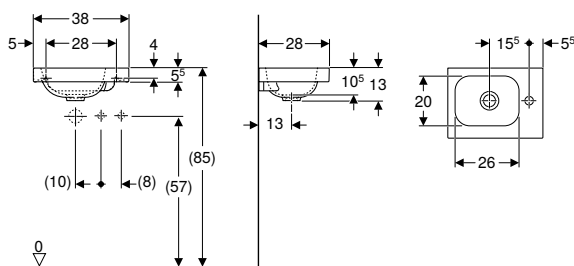

Geberit
iCon

Tekniske data

Materiale	Porselen
-----------	----------

Egenskaper

- Asymmetrisk

Art. nr.	NRF nr.	Farge / overflate	Kranhull	Overløp	H [cm]	T [cm]	Avsetningsplass	NOK/stk. Ekskl. mva.	NOK/stk. Inkl. mva.
B / Bredde: 38 cm									
501.830.00.1	6157151	Hvit	Høyre	Uten	13	28	Høyre	1008	1260
501.830.00.2	6157152	Hvit / KeraTect	Høyre	Uten	13	28	Høyre	1673	2091
501.830.00.3 *	6157153	Hvit	Uten	Uten	13	28	Høyre	1008	1260
501.830.00.4 *	6157154	Hvit / KeraTect	Uten	Uten	13	28	Høyre	1673	2091
501.830.JT.1	6157408	Hvit / Matt	Høyre	Uten	13	28	Høyre	2189	2736
501.831.00.1	6157155	Hvit	Venstre	Uten	13	28	Venstre	1008	1260
501.831.00.2	6157156	Hvit / KeraTect	Venstre	Uten	13	28	Venstre	1673	2091
501.831.00.3 *	6157157	Hvit	Uten	Uten	13	28	Venstre	1008	1260
501.831.00.4 *	6157158	Hvit / KeraTect	Uten	Uten	13	28	Venstre	1673	2091
501.831.JT.1	6157409	Hvit / Matt	Venstre	Uten	13	28	Venstre	2189	2736

* Oppdragsrelatert produksjon

Kan kombineres med

- Geberit iCon underskap til servant, med én dør → s. 148

Tilbehør

- Geberit dykkør vannlås for servant, avløp bakkant → s. 376
- Geberit dykkør vannlås for servant, kompaktmodell, avløp bakkant → s. 376
- Geberit overløpsventil med fritt utløp og ventildeksel → s. 376

Geberit iCon Light servant med avsetningsglass

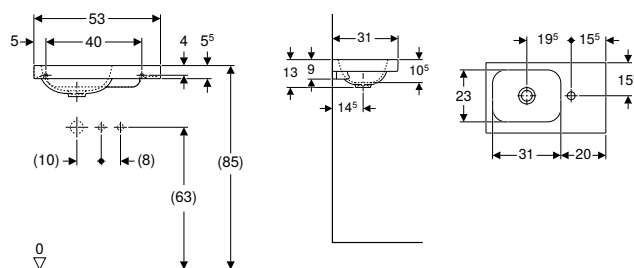

Tekniske data

Materiale	Porselen
-----------	----------

Egenskaper

- Asymmetrisk
- Med avsetningsglass

Art. nr.	NRF nr.	Farge / overflate	Kranhull	Overløp	H [cm]	T [cm]	Avsetningsglass	NOK/stk. Ekskl. mva.	NOK/stk. Inkl. mva.
B / Bredde: 53 cm									
501.832.00.1	6157159	Hvit	Høyre	Uten	13	31	Høyre	2239	2799
501.832.00.2	6157161	Hvit / KeraTect	Høyre	Uten	13	31	Høyre	2904	3630
501.832.00.3 *	6157162	Hvit	Uten	Uten	13	31	Høyre	2239	2799
501.832.00.4 *	6157163	Hvit / KeraTect	Uten	Uten	13	31	Høyre	2904	3630
501.832.JT.1	6157407	Hvit / Matt	Høyre	Uten	13	31	Høyre	3440	4300
501.833.00.1	6157164	Hvit	Venstre	Uten	13	31	Venstre	2239	2799
501.833.00.2	6157165	Hvit / KeraTect	Venstre	Uten	13	31	Venstre	2904	3630
501.833.00.3 *	6157166	Hvit	Uten	Uten	13	31	Venstre	2239	2799
501.833.00.4 *	6157167	Hvit / KeraTect	Uten	Uten	13	31	Venstre	2904	3630
501.833.JT.1	6157406	Hvit / Matt	Venstre	Uten	13	31	Venstre	3440	4300

* Oppdragsrelatert produksjon

Kan kombineres med

- Geberit iCon underskap til servant, med én skuff → s. 149

Tilbehør

- Geberit dykkrørvannlås for servant, avløp bakkant → s. 376
- Geberit dykkrørvannlås for servant, kompaktmodell, avløp bakkant → s. 376
- Geberit overløpsventil med fritt utløp og ventildeksel → s. 376

Servanter

Mix & Match

Geberit iCon servant

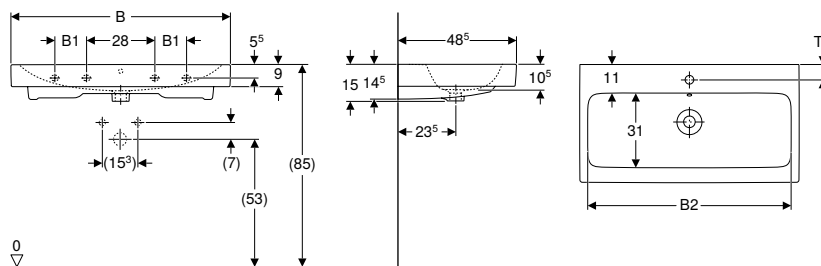

Geberit
iCon

Tekniske data

Materiale	Porselen
-----------	----------

Art. nr.	NRF nr.	Farge / overflate	Mix & Match	Kranhull	Overløp	B1 [cm]	B2 [cm]	Bredde underskap [cm]	H [cm]	T [cm]	T1 [cm]	Festepunkter	NOK/stk. Ekskl. mva.	NOK/stk. Inkl. mva.
B / Bredde: 60 cm														
124060000	6057786	Hvit	Ja	Midten	Synlig	54,5		59,5	15	48,5	6	2	1932	2415
124060600	6057787	Hvit / KeraTect	Ja	Midten	Synlig	54,5		59,5	15	48,5	6	2	2609	3261
124062000	6057791	Hvit	Ja	Midten	Uten	54,5		59,5	15	48,5	6	2	2229	2786
124063000	6057792	Hvit	Ja	Uten	Synlig	54,5		59,5	15	48,5		2	2229	2786
124063600	6057793	Hvit / KeraTect	Ja	Uten	Synlig	54,5		59,5	15	48,5		2	2906	3633
124061000	6057788	Hvit	Ja	Uten	Uten	54,5		59,5	15	48,5		2	2229	2786
124061600*	6057789	Hvit / KeraTect	Ja	Uten	Uten	54,5		59,5	15	48,5		2	2906	3633
B / Bredde: 75 cm														
124075000	6057794	Hvit	Ja	Midten	Synlig		69	74	15	48,5	6	2	3521	4401
124075600	6057795	Hvit / KeraTect	Ja	Midten	Synlig		69	74	15	48,5	6	2	4197	5246
124078000	6057796	Hvit	Ja	Uten	Synlig		69	74	15	48,5		2	3761	4701
124078600	6057797	Hvit / KeraTect	Ja	Uten	Synlig		69	74	15	48,5		2	4440	5550
B / Bredde: 90 cm														
124090000	6057798	Hvit	Ja	Midten	Synlig	13	84	89	15	48,5	6	4	4837	6046
124090600	6057799	Hvit / KeraTect	Ja	Midten	Synlig	13	84	89	15	48,5	6	4	5515	6894
124093000	6057801	Hvit	Ja	Uten	Synlig	13	84	89	15	48,5		4	5133	6416
124093600	6057802	Hvit / KeraTect	Ja	Uten	Synlig	13	84	89	15	48,5		4	5811	7263
502.924.00.1		Hvit		Venstre og høyre	Synlig	13	84	89	16	48,5	6,5	4	5066	6333
B / Bredde: 120 cm														
124020000	6057779	Hvit	Ja	Venstre og høyre	Synlig	28	114,5	119	16	48,5	6	4	6162	7703
124020600	6057781	Hvit / KeraTect	Ja	Venstre og høyre	Synlig	28	114,5	119	16	48,5	6	4	6839	8549
124025000	6057782	Hvit	Ja	Uten	Synlig	28	114,5	119	16	48,5		4	6396	7995
124025600	6057783	Hvit / KeraTect	Ja	Uten	Synlig	28	114,5	119	16	48,5		4	7073	8841

* Oppdragsrelatert produksjon

Kan kombineres med

- Geberit iCon underskap til servant, med én skuff → s. 150
- Geberit iCon underskap til servant, med to skuffer → s. 152

Tilbehør

- Geberit dykkervannlås for servant, avløp bakkant → s. 376
- Geberit servantutløp romsparemodell, smal utførelse, med utvendig ventilplugg med trykkbetjening → s. 380
- Geberit servantutløp romsparemodell, smal utførelse, med utvendig ventilplugg med betjeningsspak → s. 379
- Geberit servantutløp romsparemodell, smal utførelse, med fritt utløp og ventildeksel → s. 379



- For installasjon av servant med servantunderskap trengs det en Geberit servanttilkopling, plassbesparende modell. Se sortimentoversikt – Geberit iCon servanttilkoplinger, plassbesparende modell, eller nettkatalog, tilbehør servanter

Mix & Match

Geberit iCon Light servant

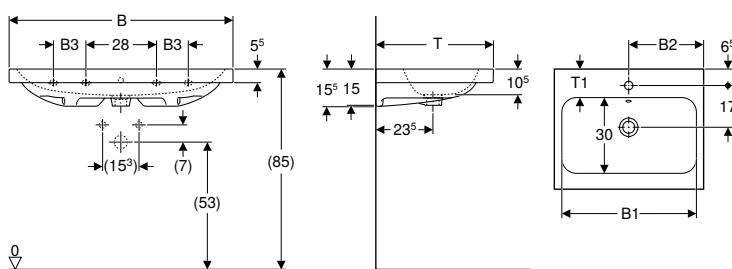

Tekniske data

Materiale	Porselen
-----------	----------

Art. nr.	NRF nr.	Farge / overflate	Mix & Match	Kranhull	Overløp	B1 [cm]	B2 [cm]	B3 [cm]	Bredde underskap [cm]	H [cm]	T [cm]	T1 [cm]	Feste-punkter	NOK/stk. Ekskl. mva.	NOK/stk. Inkl. mva.
B / Bredde: 60 cm															
501.834.00.1	6157327	Hvit	Ja	Midten	Synlig	54	30		59,2	15,5	48	11	2	1949	2436
501.834.00.2	6157328	Hvit / KeraTect	Ja	Midten	Synlig	54	30		59,2	15,5	48	11	2	2634	3293
501.834.00.5*	6157332	Hvit	Ja	Midten	Uten	54	30		59,2	15,5	48	11	2	1949	2436
501.834.00.6*	6157333	Hvit / KeraTect	Ja	Midten	Uten	54	30		59,2	15,5	48	11	2	2634	3293
501.834.00.3*	6157329	Hvit	Ja	Uten	Synlig	54	30		59,2	15,5	48	11	2	1949	2436
501.834.00.4*	6157331	Hvit / KeraTect	Ja	Uten	Synlig	54	30		59,2	15,5	48	11	2	2634	3293
501.834.00.7*	6157334	Hvit	Ja	Uten	Uten	54	30		59,2	15,5	48	11	2	1949	2436
501.834.00.8*	6157335	Hvit / KeraTect	Ja	Uten	Uten	54	30		59,2	15,5	48	11	2	2634	3293
B / Bredde: 75 cm															
501.835.00.1	6157336	Hvit	Ja	Midten	Synlig	68	37,5		74	15,5	48	11	2	3555	4444
501.835.00.2	6157337	Hvit / KeraTect	Ja	Midten	Synlig	68	37,5		74	15,5	48	11	2	4239	5299
501.835.00.5*	6157341	Hvit	Ja	Midten	Uten	68	37,5		74	15,5	48	11	2	3555	4444
501.835.00.6*	6157342	Hvit / KeraTect	Ja	Midten	Uten	68	37,5		74	15,5	48	11	2	4239	5299
501.835.00.3*	6157338	Hvit	Ja	Uten	Synlig	68	37,5		74	15,5	48	11	2	3555	4444
501.835.00.4*	6157339	Hvit / KeraTect	Ja	Uten	Synlig	68	37,5		74	15,5	48	11	2	4239	5299
501.835.00.7*	6157343	Hvit	Ja	Uten	Uten	68	37,5		74	15,5	48	11	2	3555	4444
501.835.00.8*	6157344	Hvit / KeraTect	Ja	Uten	Uten	68	37,5		74	15,5	48	11	2	4239	5299
B / Bredde: 90 cm															
501.836.00.1	6157345	Hvit	Ja	Midten	Synlig	83	45	13	88,8	15,5	48	11	4	4884	6105
501.836.00.2	6157346	Hvit / KeraTect	Ja	Midten	Synlig	83	45	13	88,8	15,5	48	11	4	5568	6960
501.836.00.5*	6157349	Hvit	Ja	Midten	Uten	83	45	13	88,8	15,5	48	11	4	4884	6105
501.836.00.6*	6157351	Hvit / KeraTect	Ja	Midten	Uten	83	45	13	88,8	15,5	48	11	4	5568	6960
501.836.00.3*	6157347	Hvit	Ja	Uten	Synlig	83	45	13	88,8	15,5	48	11	4	4884	6105
501.836.00.4*	6157348	Hvit / KeraTect	Ja	Uten	Synlig	83	45	13	88,8	15,5	48	11	4	5568	6960
501.836.00.7*	6157352	Hvit	Ja	Uten	Uten	83	45	13	88,8	15,5	48	11	4	4884	6105
501.836.00.8*	6157353	Hvit / KeraTect	Ja	Uten	Uten	83	45	13	88,8	15,5	48	11	4	5568	6960
B / Bredde: 120 cm															
501.837.00.3*	6157356	Hvit	Ja	Uten	Synlig	113	60	28	118,4	15,5	48	11,5	4	6221	7776
501.837.00.4*	6157357	Hvit / KeraTect	Ja	Uten	Synlig	113	60	28	118,4	15,5	48	11,5	4	6906	8633
501.837.00.7*	6157361	Hvit	Ja	Uten	Uten	113	60	28	118,4	15,5	48	11,5	4	6221	7776
501.837.00.8*	6157362	Hvit / KeraTect	Ja	Uten	Uten	113	60	28	118,4	15,5	48	11,5	4	6906	8633
501.837.00.1	6157354	Hvit	Ja	Venstre og høyre	Synlig	113	60	28	118,4	15,5	48	11,5	4	6221	7776
501.837.00.2	6157355	Hvit / KeraTect	Ja	Venstre og høyre	Synlig	113	60	28	118,4	15,5	48	11,5	4	6906	8633
501.837.00.5*	6157358	Hvit	Ja	Venstre og høyre	Uten	113	60	28	118,4	15,5	48	11,5	4	6221	7776
501.837.00.6*	6157359	Hvit / KeraTect	Ja	Venstre og høyre	Uten	113	60	28	118,4	15,5	48	11,5	4	6906	8633

* Oppdragsrelatert produksjon

Kan kombineres med

- Geberit iCon underskap til servant, med én skuff → s. 150
- Geberit iCon underskap til servant, med to skuffer → s. 152

Tilbehør

- Geberit dykkervannlås for servant, avløp bakkant → s. 376
- Geberit servantutløp romsparemodell, smal utførelse, med utvendig ventilplugg med trykkbetjening → s. 380
- Geberit servantutløp romsparemodell, smal utførelse, med utvendig ventilplugg med betjeningsspak → s. 379
- Geberit servantutløp romsparemodell, smal utførelse, med fritt utløp og ventildeksel → s. 379



- For installasjon av servant med servantunderskap trengs det en Geberit servanttilkopling, plassbesparende modell. Se sortimentoversikt – Geberit iCon servanttilkoplinger, plassbesparende modell, eller nettkatalog, tilbehør servanter

Mix & Match

Geberit iCon Light servant med avsetningsplass

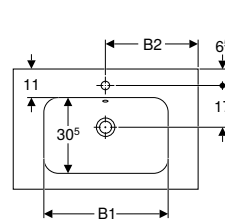
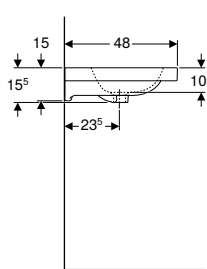
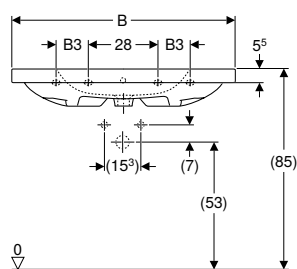

Tekniske data

Materiale	Porselen
-----------	----------

Egenskaper

- Med avsetningsplass

Art. nr.	NRF nr.	Farge / overflate	Mix & Match	Kranhull	Overløp	B1 [cm]	B2 [cm]	B3 [cm]	Bredde underskap [cm]	H [cm]	T [cm]	Feste-punkter	NOK/stk. Ekskl. mva.	NOK/stk. Inkl. mva.
B / Bredde: 75 cm														
501.839.00.1	6157363	Hvit	Ja	Midten	Synlig	52	37,5		74	15,5	48	2	4013	5016
501.839.00.2	6157364	Hvit / KeraTect	Ja	Midten	Synlig	52	37,5		74	15,5	48	2	4696	5870
501.839.00.3*	6157365	Hvit	Ja	Uten	Synlig	52	37,5		74	15,5	48	2	4013	5016
501.839.00.4*	6157366	Hvit / KeraTect	Ja	Uten	Synlig	52	37,5		74	15,5	48	2	4696	5870
501.839.00.5*	6157367	Hvit	Ja	Midten	Uten	52	37,5		74	15,5	48	2	4013	5016
501.839.00.6*	6157368	Hvit / KeraTect	Ja	Midten	Uten	52	37,5		74	15,5	48	2	4696	5870
501.839.00.7*	6157369	Hvit	Ja	Uten	Uten	52	37,5		74	15,5	48	2	4013	5016
501.839.00.8*	6157371	Hvit / KeraTect	Ja	Uten	Uten	52	37,5		74	15,5	48	2	4696	5870
B / Bredde: 90 cm														
501.840.00.1	6157372	Hvit	Ja	Midten	Synlig	54	45	13	88,8	16	48	4	5495	6869
501.840.00.2	6157373	Hvit / KeraTect	Ja	Midten	Synlig	54	45	13	88,8	16	48	4	6179	7724
501.840.00.3*	6157374	Hvit	Ja	Uten	Synlig	54	45	13	88,8	16	48	4	5495	6869
501.840.00.4*	6157375	Hvit / KeraTect	Ja	Uten	Synlig	54	45	13	88,8	16	48	4	6179	7724
501.840.00.5*	6157376	Hvit	Ja	Midten	Uten	54	45	13	88,8	16	48	4	5495	6869
501.840.00.6*	6157377	Hvit / KeraTect	Ja	Midten	Uten	54	45	13	88,8	16	48	4	6179	7724
501.840.00.7*	6157378	Hvit	Ja	Uten	Uten	54	45	13	88,8	16	48	4	5495	6869
501.840.00.8*	6157379	Hvit / KeraTect	Ja	Uten	Uten	54	45	13	88,8	16	48	4	6179	7724

* Oppdragsrelatert produksjon

Kan kombineres med

- Geberit iCon underskap til servant, med én skuff → s. 150
- Geberit iCon underskap til servant, med to skuffer → s. 152

Tilbehør

- Geberit dykkervannlås for servant, avløp bakkant → s. 376
- Geberit servantutløp romsparemodell, smal utførelse, med utvendig ventilplugg med trykkbetjening → s. 380
- Geberit servantutløp romsparemodell, smal utførelse, med utvendig ventilplugg med betjeningsspak → s. 379
- Geberit servantutløp romsparemodell, smal utførelse, med fritt utløp og ventildeksel → s. 379



- For installasjon av servant med servantunderskap trengs det en Geberit servanttilkopling, plassbesparende modell. Se sortimentoversikt – Geberit iCon servanttilkoplinger, plassbesparende modell, eller nettkatalog, tilbehør servanter

Geberit iCon Light servant, kompakt dybde

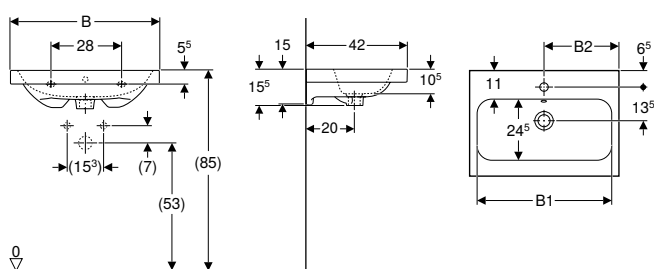

click & scan

Tekniske data

Materiale	Porselen
-----------	----------

Egenskaper

- Kompakt dybde

Art. nr.	NRF nr.	Farge / overflate	Kranhull	Overløp	B1 [cm]	B2 [cm]	Bredde underskap [cm]	H [cm]	T [cm]	NOK/stk. Ekskl. mva.	NOK/stk. Inkl. mva.
B / Bredde: 60 cm											
501.841.00.2	6157002	Hvit / KeraTect	Midten	Synlig	54	30	60	15,5	42	2466	3083
501.841.00.3 *	6157116	Hvit	Uten	Synlig	54	30	60	15,5	42	2103	2629
501.841.00.4 *	6157117	Hvit / KeraTect	Uten	Synlig	54	30	60	15,5	42	2768	3460
501.841.00.5 *	6157118	Hvit	Midten	Uten	54	30	60	15,5	42	2103	2629
501.841.00.6 *	6157119	Hvit / KeraTect	Midten	Uten	54	30	60	15,5	42	2768	3460
501.841.00.7 *	6157121	Hvit	Uten	Uten	54	30	60	15,5	42	2103	2629
501.841.00.8 *	6157122	Hvit / KeraTect	Uten	Uten	54	30	60	15,5	42	2768	3460
B / Bredde: 75 cm											
501.842.00.1	6157003	Hvit	Midten	Synlig	69	37,5	75	15,5	42	3315	4144
501.842.00.2	6157004	Hvit / KeraTect	Midten	Synlig	69	37,5	75	15,5	42	3907	4884
501.842.00.3 *	6157123	Hvit	Uten	Synlig	69	37,5	75	15,5	42	3721	4651
501.842.00.4 *	6157124	Hvit / KeraTect	Uten	Synlig	69	37,5	75	15,5	42	4386	5483
501.842.00.5 *	6157125	Hvit	Midten	Uten	69	37,5	75	15,5	42	3721	4651
501.842.00.6 *	6157126	Hvit / KeraTect	Midten	Uten	69	37,5	75	15,5	42	4386	5483
501.842.00.7 *	6157127	Hvit	Uten	Uten	69	37,5	75	15,5	42	3721	4651
501.842.00.8 *	6157128	Hvit / KeraTect	Uten	Uten	69	37,5	75	15,5	42	4386	5483

* Oppdragsrelatert produksjon

Kan kombineres med

- Geberit iCon underskap til servant, med to skuffer, kompakt dybde → s. 154

Tilbehør

- Geberit dykkør vannlås for servant, avløp bakkant → s. 376
- Geberit servantutløp romsparemodell, smal utførelse, med utvendig ventilplugg med trykkbetjening → s. 380
- Geberit servantutløp romsparemodell, smal utførelse, med utvendig ventilplugg med betjeningsspak → s. 379
- Geberit servantutløp romsparemodell, smal utførelse, med fritt utløp og ventildeksel → s. 379



- For installasjon av servant med servantunderskap trengs det en Geberit servanttilkopling, plassbesparende modell. Se sortimentoversikt – Geberit iCon servanttilkoplinger, plassbesparende modell, eller nettkatalog, tilbehør servanter

Dobbelservanter

Mix & Match

Geberit iCon dobbelservant

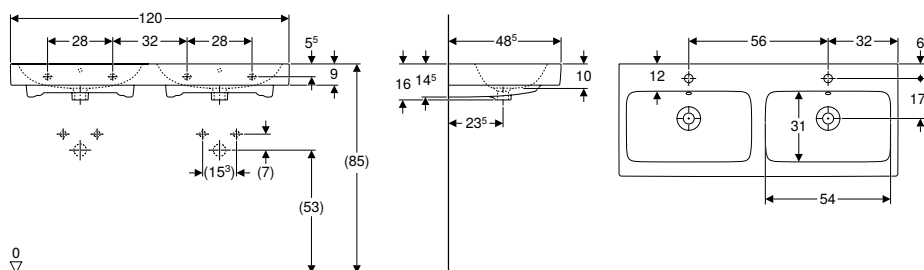

click & scan

Tekniske data

Materiale	Porselen
-----------	----------

Art. nr.	NRF nr.	Farge / overflate	Mix & Match	Kranhull	Overløp	H [cm]	T [cm]	NOK/stk. Ekskl. mva.	NOK/stk. Inkl. mva.
B / Bredde: 120 cm									
124120000	6157005	Hvit	Ja	Midten	Synlig	16	48,5	9561	11951
124120600	6157006	Hvit / KeraTect	Ja	Midten	Synlig	16	48,5	8250	10313

Kan kombineres med

- Geberit iCon underskap til dobbelservant, med to skuffer → s. 155
- Geberit iCon underskap til dobbelservant, med fire skuffer → s. 156

Tilbehør

- Geberit dykkør vannlås for servant, avløp bakkant → s. 376
- Geberit servantutløp romsparemodell, smal utførelse, med utvendig ventilplugg med trykkbetjening → s. 380
- Geberit servantutløp romsparemodell, smal utførelse, med utvendig ventilplugg med betjeningspak → s. 379
- Geberit servantutløp romsparemodell, smal utførelse, med fritt utløp og ventildeksel → s. 379

- i** • For installasjon av servant med servantunderskap trengs det en Geberit servanttilkopling, plassbesparende modell. Se sortimentoversikt – Geberit iCon servanttilkoplinger, plassbesparende modell, eller nettkatalog, tilbehør servanter

Mix & Match

Geberit iCon Light dobbel servant

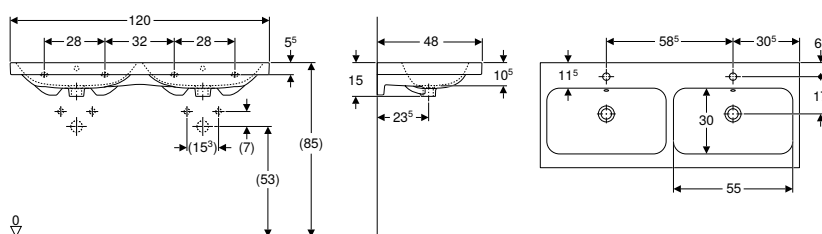

Tekniske data

Materiale	Porselen
-----------	----------

Art. nr.	NRF nr.	Farge / overflate	Mix & Match	Kranhull	Overløp	Bredde underskap [cm]	H [cm]	T [cm]	NOK/stk. Ekskl. mva.	NOK/stk. Inkl. mva.
B / Bredde: 120 cm										
501.838.00.1	6157168	Hvit	Ja	Midten	Synlig	118,4	15	48	7504	9380
501.838.00.2	6157169	Hvit / KeraTect	Ja	Midten	Synlig	118,4	15	48	8169	10211
501.838.00.3*	6157171	Hvit	Ja	Uten	Synlig	118,4	15	48	7504	9380
501.838.00.4*	6157172	Hvit / KeraTect	Ja	Uten	Synlig	118,4	15	48	8169	10211
501.838.00.5*	6157173	Hvit	Ja	Midten	Uten	118,4	15	48	7504	9380
501.838.00.6*	6157174	Hvit / KeraTect	Ja	Midten	Uten	118,4	15	48	8169	10211
501.838.00.7*	6157175	Hvit	Ja	Uten	Uten	118,4	15	48	7504	9380
501.838.00.8*	6157176	Hvit / KeraTect	Ja	Uten	Uten	118,4	15	48	8169	10211

* Oppdragsrelatert produksjon

Kan kombineres med

- Geberit iCon underskap til dobbelservant, med to skuffer → s. 155
- Geberit iCon underskap til dobbelservant, med fire skuffer → s. 156

Tilbehør

- Geberit dykkør vannlås for servant, avløp bakkant → s. 376
- Geberit servantutløp romsparemodell, smal utførelse, med utvendig ventilplugg med trykkbetjening → s. 380
- Geberit servantutløp romsparemodell, smal utførelse, med utvendig ventilplugg med betjeningspak → s. 379
- Geberit servantutløp romsparemodell, smal utførelse, med fritt utløp og ventildeksel → s. 379

- i** • For installasjon av servant med servantunderskap trengs det en Geberit servanttilkopling, plassbesparende modell. Se sortimentoversikt – Geberit iCon servanttilkoplinger, plassbesparende modell, eller nettkatalog, tilbehør servanter

Toppmonterte servanter

Geberit iCon Light toppmontert servant

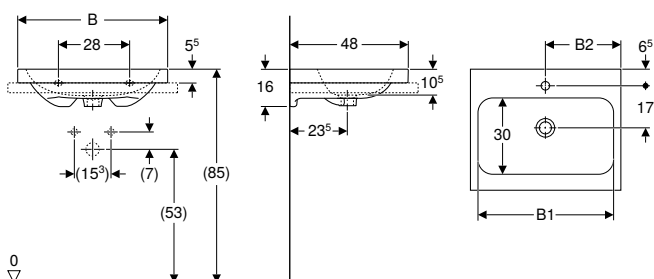

click & scan

Bruksformål

- For montering på benkeplate

Tekniske data

Materiale	Porselen
-----------	----------

Egenskaper

- Feste til vegg
- Slipt under- og bakside

Art. nr.	NRF nr.	Farge / overflate	Kranhull	Overløp	B1 [cm]	B2 [cm]	H [cm]	T [cm]	NOK/stk. Ekskl. mva.	NOK/stk. Inkl. mva.
B / Bredde: 60 cm										
501.847.00.1	6157381	Hvit	Midten	Synlig	54	30	16	48	2443	3054
501.847.00.2	6157382	Hvit / KeraTect	Midten	Synlig	54	30	16	48	3129	3911
501.847.00.3 *	6157383	Hvit	Uten	Synlig	54	30	16	48	2443	3054
501.847.00.4 *	6157384	Hvit / KeraTect	Uten	Synlig	54	30	16	48	3129	3911
501.847.00.5 *	6157385	Hvit	Midten	Uten	54	30	16	48	2443	3054
501.847.00.6 *	6157386	Hvit / KeraTect	Midten	Uten	54	30	16	48	3129	3911
501.847.00.7 *	6157387	Hvit	Uten	Uten	54	30	16	48	2443	3054
501.847.00.8 *	6157388	Hvit / KeraTect	Uten	Uten	54	30	16	48	3129	3911
501.847.JT.1	6157398	Hvit / Matt	Midten	Synlig	54	30	16	48	3771	4714
B / Bredde: 75 cm										
501.848.00.1	6157389	Hvit	Midten	Synlig	68	37,5	16	48	4031	5039
501.848.00.2	6157391	Hvit / KeraTect	Midten	Synlig	68	37,5	16	48	4717	5896
501.848.00.3 *	6157392	Hvit	Uten	Synlig	68	37,5	16	48	4031	5039
501.848.00.4 *	6157393	Hvit / KeraTect	Uten	Synlig	68	37,5	16	48	4717	5896
501.848.00.5 *	6157394	Hvit	Midten	Uten	68	37,5	16	48	4031	5039
501.848.00.6 *	6157395	Hvit / KeraTect	Midten	Uten	68	37,5	16	48	4717	5896
501.848.00.7 *	6157396	Hvit	Uten	Uten	68	37,5	16	48	4031	5039
501.848.00.8 *	6157397	Hvit / KeraTect	Uten	Uten	68	37,5	16	48	4717	5896
501.848.JT.1	6157399	Hvit / Matt	Midten	Synlig	68	37,5	16	48	5342	6678

* Oppdragsrelatert produksjon

Tilbehør

- Geberit dykkrør vannlås for servant, avløp bakkant → s. 376
- Geberit servantutløp romsparemodell, smal utførelse, med utvendig ventilplugg med trykkbetjening → s. 380
- Geberit servantutløp romsparemodell, smal utførelse, med utvendig ventilplugg med betjeningsspak → s. 379
- Geberit servantutløp romsparemodell, smal utførelse, med fritt utløp og ventildeksel → s. 379

Møbelservanter

Mix & Match

Geberit iCon møbelservant

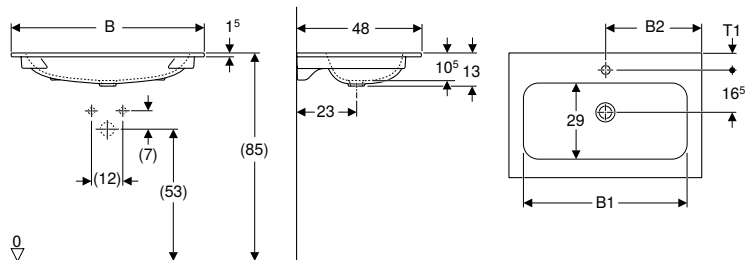

Geberit
iCon

Bruksformål

- Til montering på servantunderskap

Egenskaper

- Smal kant

Tekniske data

Materiale	Porselen
-----------	----------

Art. nr.	NRF nr.	Farge / overflate	Mix & Match	Kranhull	Overløp	B1 [cm]	B2 [cm]	Bredde underskap [cm]	H [cm]	T [cm]	T1 [cm]	NOK/stk. Ekskl. mva.	NOK/stk. Inkl. mva.
B / Bredde: 60 cm													
501.843.00.1	6058036	Hvit	Ja	Midten	Uten	49	30	60	13	48	6,5	2256	2820
501.843.00.2	6058037	Hvit / KeraTect	Ja	Midten	Uten	49	30	60	13	48	6,5	2883	3604
501.843.00.3*	6058038	Hvit	Ja	Uten	Uten	49	30	60	13	48		2256	2820
501.843.00.4*	6058039	Hvit / KeraTect	Ja	Uten	Uten	49	30	60	13	48		2883	3604
B / Bredde: 75 cm													
501.844.00.1	6058041	Hvit	Ja	Midten	Uten	49	37,5	75	13	48	6,5	3948	4935
501.844.00.2	6058042	Hvit / KeraTect	Ja	Midten	Uten	49	37,5	75	13	48	6,5	4625	5781
501.844.00.3*	6058043	Hvit	Ja	Uten	Uten	49	37,5	75	13	48		3948	4935
501.844.00.4*	6058044	Hvit / KeraTect	Ja	Uten	Uten	49	37,5	75	13	48		4625	5781
B / Bredde: 90 cm													
501.845.00.1	6058045	Hvit	Ja	Midten	Uten	78,5	45	90	13	48	6,5	5639	7049
501.845.00.2	6058046	Hvit / KeraTect	Ja	Midten	Uten	78,5	45	90	13	48	6,5	6314	7893
501.845.00.3*	6058047	Hvit	Ja	Uten	Uten	78,5	45	90	13	48		5639	7049
501.845.00.4*	6058048	Hvit / KeraTect	Ja	Uten	Uten	78,5	45	90	13	48		6314	7893
B / Bredde: 120 cm													
501.846.00.1	6058049	Hvit	Ja	Venstre og høyre	Uten	108	60	120	13	48	7	8169	10211
501.846.00.2	6058051	Hvit / KeraTect	Ja	Venstre og høyre	Uten	108	60	120	13	48	7	8846	11058
501.846.00.3*	6058052	Hvit	Ja	Uten	Uten	108	60	120	13	48		8169	10211
501.846.00.4*	6058053	Hvit / KeraTect	Ja	Uten	Uten	108	60	120	13	48		8846	11058

* Oppdragsrelatert produksjon

Kan kombineres med

- Geberit iCon underskap til servant, med én skuff → s. 150
- Geberit iCon underskap til servant, med to skuffer → s. 152

Tilbehør

- Geberit servantutløp romsparemodell, smal utførelse, med fritt utløp og ventildeksel → s. 378
- Geberit Clou servantavløp romsparemodell, smal utførelse, med spakbetjening og ventildeksel → s. 380



- For installasjon av servant med servantunderskap trengs det en Geberit servanttilkopling, plassbesparende modell. Se sortimentoversikt – Geberit iCon servanttilkoplinger, plassbesparende modell, eller nettkatalog, tilbehør servanter

Geberit iCon sett møbelservant smal kant, med servantunderskap, to skuffer og tilkoplingsrør for håndvask

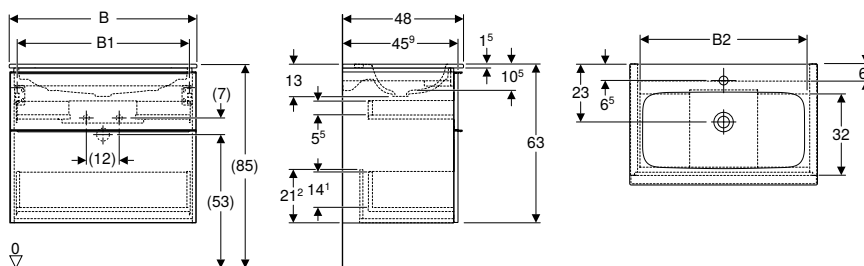

click & scan

Tekniske data

Materiale	Porselen / trelags sponplate med høy tetthet
Skuffebelastning maks.	30 kg

Leveringsomfang

- Servant
- Clou vasktilkobling ø 32 mm
- Underskap for møbelservant
- Monteringsmaterieell

Egenskaper

- Sertifisert iht. FSC™ C134279
- Vegghengt
- Med to skuffer
- Smal kant
- Selvlukkende skuff
- Åpnes ved hjelp av håndtak
- Utskiftbart håndtak
- Skuff uten utsparring for vannlås
- Servantunderskap av høykomprimert trelags tresponplate
- Fuktbestandig
- Leveres ferdigmontert

Art. nr.	NRF nr.	Farge / overflate	Kranhull	Overløp	B1 [cm]	B2 [cm]	H [cm]	T [cm]	NOK/stk. Ekskl. mva.	NOK/stk. Inkl. mva.
B / Bredde: 60 cm										
502.335.01.1	7039896	Servant: hvit Skrog og front: hvit høyglans Håndtak: hvitt / pulverbelagt matt	Midten	Uten	53,8	51,7	63	48	9559	11949
502.331.01.1	7039865	Servant: hvit / KeraTect Skrog og front: hvit høyglans Håndtak: hvitt / pulverbelagt matt	Midten	Uten	53,8	51,7	63	48	10185	12731
502.331.01.2	7039866	Servant: hvit / KeraTect Skrog og front: hvit høyglans Håndtak: blankforkrommet	Midten	Uten	53,8	51,7	63	48	10185	12731
502.335.01.3 *	7039898	Servant: hvit Skrog og front: hvit / lakkert matt Håndtak: hvitt / pulverbelagt matt	Midten	Uten	53,8	51,7	63	48	9559	11949
502.331.01.3 *	7039867	Servant: hvit / KeraTect Skrog og front: hvit / lakkert matt Håndtak: hvitt / pulverbelagt matt	Midten	Uten	53,8	51,7	63	48	10185	12731
502.335.JK.1	7039901	Servant: hvit Skrog og front: lava, matt lakkert Håndtak: lava / pulverbelagt matt	Midten	Uten	53,8	51,7	63	48	9212	11515
502.331.JK.1	7039869	Servant: hvit / KeraTect Skrog og front: lava, matt lakkert Håndtak: lava / pulverbelagt matt	Midten	Uten	53,8	51,7	63	48	10185	12731
502.335.JL.1 *	7039902	IF Servant: hvit Skrog og front: sandgrå / lakkert høyglans Håndtak: sandgrå / pulverbelagt matt	Midten	Uten	53,8	51,7	63	48	9559	11949
502.331.JL.1 *	7039871	IF Servant: hvit / KeraTect Skrog og front: sandgrå / lakkert høyglans Håndtak: sandgrå / pulverbelagt matt	Midten	Uten	53,8	51,7	63	48	10185	12731
502.335.JH.1	7039899	Servant: hvit Skrog og front: eik / melamin trestruktur Håndtak: lava / pulverbelagt matt	Midten	Uten	53,8	51,7	63	48	9212	11515
502.331.JH.1	7039868	Servant: hvit / KeraTect Skrog og front: eik / melamin trestruktur Håndtak: lava / pulverbelagt matt	Midten	Uten	53,8	51,7	63	48	10185	12731
502.335.JR.1 *	7039903	Servant: hvit Skrog og front: valnøtt hickory / melamin trestruktur Håndtak: lava / pulverbelagt matt	Midten	Uten	53,8	51,7	63	48	9559	11949
502.331.JR.1 *	7039872	Servant: hvit / KeraTect Skrog og front: valnøtt hickory / melamin trestruktur Håndtak: lava / pulverbelagt matt	Midten	Uten	53,8	51,7	63	48	10185	12731
B / Bredde: 75 cm										
502.336.01.1	7039904	Servant: hvit Skrog og front: hvit høyglans Håndtak: hvitt / pulverbelagt matt	Midten	Uten	68,6	66,5	63	48	12153	15191
502.332.01.1	7039873	Servant: hvit / KeraTect Skrog og front: hvit høyglans Håndtak: hvitt / pulverbelagt matt	Midten	Uten	68,6	66,5	63	48	12756	15945

IF: I ferd med å utløpe fra mars 2025; * Oppdragsrelatert produksjon

Art. nr.	NRF nr.	Farge / overflate	Kranhull	Overløp	B1 [cm]	B2 [cm]	H [cm]	T [cm]	NOK/stk. Ekskl. mva.	NOK/stk. Inkl. mva.
502.336.01.2	7039905	Servant: hvit Skrog og front: hvit høyglans Håndtak: blankforkrommet	Midten	Uten	68,6	66,5	63	48	12153	15191
502.332.01.2	7039874	Servant: hvit / KeraTect Skrog og front: hvit høyglans Håndtak: blankforkrommet	Midten	Uten	68,6	66,5	63	48	12756	15945
502.336.01.3 *	7039906	Servant: hvit Skrog og front: hvit / lakkert matt Håndtak: hvitt / pulverbelagt matt	Midten	Uten	68,6	66,5	63	48	12153	15191
502.332.01.3 *	7039875	Servant: hvit / KeraTect Skrog og front: hvit / lakkert matt Håndtak: hvitt / pulverbelagt matt	Midten	Uten	68,6	66,5	63	48	12756	15945
502.336.JK.1	7039908	Servant: hvit Skrog og front: lava, matt lakkert Håndtak: lava / pulverbelagt matt	Midten	Uten	68,6	66,5	63	48	12153	15191
502.332.JK.1	7039877	Servant: hvit / KeraTect Skrog og front: lava, matt lakkert Håndtak: lava / pulverbelagt matt	Midten	Uten	68,6	66,5	63	48	12756	15945
502.336.JL.1 *	7039909	IF Servant: hvit Skrog og front: sandgrå / lakkert høyglans Håndtak: sandgrå / pulverbelagt matt	Midten	Uten	68,6	66,5	63	48	12153	15191
502.332.JL.1 *	7039878	IF Servant: hvit / KeraTect Skrog og front: sandgrå / lakkert høyglans Håndtak: sandgrå / pulverbelagt matt	Midten	Uten	68,6	66,5	63	48	12756	15945
502.336.JH.1	7039907	Servant: hvit Skrog og front: eik / melamin trestruktur Håndtak: lava / pulverbelagt matt	Midten	Uten	68,6	66,5	63	48	12153	15191
502.332.JH.1	7039876	Servant: hvit / KeraTect Skrog og front: eik / melamin trestruktur Håndtak: lava / pulverbelagt matt	Midten	Uten	68,6	66,5	63	48	12756	15945
502.336.JR.1 *	7039911	Servant: hvit Skrog og front: valnøtt hickory / melamin trestruktur Håndtak: lava / pulverbelagt matt	Midten	Uten	68,6	66,5	63	48	11711	14639
502.332.JR.1 *	7039879	Servant: hvit / KeraTect Skrog og front: valnøtt hickory / melamin trestruktur Håndtak: lava / pulverbelagt matt	Midten	Uten	68,6	66,5	63	48	12756	15945
B / Bredde: 90 cm										
502.337.01.1	7039912	Servant: hvit Skrog og front: hvit høyglans Håndtak: hvitt / pulverbelagt matt	Midten	Uten	83,4	81,5	63	48	14837	18546
502.333.01.1	7039881	Servant: hvit / KeraTect Skrog og front: hvit høyglans Håndtak: hvitt / pulverbelagt matt	Midten	Uten	83,4	81,5	63	48	15513	19391
502.337.01.2	7039913	Servant: hvit Skrog og front: hvit høyglans Håndtak: blankforkrommet	Midten	Uten	83,4	81,5	63	48	14837	18546
502.333.01.2	7039882	Servant: hvit / KeraTect Skrog og front: hvit høyglans Håndtak: blankforkrommet	Midten	Uten	83,4	81,5	63	48	15513	19391
502.337.01.3 *	7039914	Servant: hvit Skrog og front: hvit / lakkert matt Håndtak: hvitt / pulverbelagt matt	Midten	Uten	83,4	81,5	63	48	14837	18546
502.333.01.3 *	7039883	Servant: hvit / KeraTect Skrog og front: hvit / lakkert matt Håndtak: hvitt / pulverbelagt matt	Midten	Uten	83,4	81,5	63	48	15513	19391
502.337.JK.1	7039916	Servant: hvit Skrog og front: lava, matt lakkert Håndtak: lava / pulverbelagt matt	Midten	Uten	83,4	81,5	63	48	14837	18546
502.333.JK.1	7039885	Servant: hvit / KeraTect Skrog og front: lava, matt lakkert Håndtak: lava / pulverbelagt matt	Midten	Uten	83,4	81,5	63	48	15513	19391
502.337.JL.1 *	7039917	IF Servant: hvit Skrog og front: sandgrå / lakkert høyglans Håndtak: sandgrå / pulverbelagt matt	Midten	Uten	83,4	81,5	63	48	14837	18546
502.333.JL.1 *	7039886	IF Servant: hvit / KeraTect Skrog og front: sandgrå / lakkert høyglans Håndtak: sandgrå / pulverbelagt matt	Midten	Uten	83,4	81,5	63	48	15513	19391
502.337.JH.1	7039915	Servant: hvit Skrog og front: eik / melamin trestruktur Håndtak: lava / pulverbelagt matt	Midten	Uten	83,4	81,5	63	48	14837	18546
502.333.JH.1	7039884	Servant: hvit / KeraTect Skrog og front: eik / melamin trestruktur Håndtak: lava / pulverbelagt matt	Midten	Uten	83,4	81,5	63	48	15513	19391
502.337.JR.1 *	7039918	Servant: hvit Skrog og front: valnøtt hickory / melamin trestruktur Håndtak: lava / pulverbelagt matt	Midten	Uten	83,4	81,5	63	48	14837	18546
502.333.JR.1 *	7039887	Servant: hvit / KeraTect Skrog og front: valnøtt hickory / melamin trestruktur Håndtak: lava / pulverbelagt matt	Midten	Uten	83,4	81,5	63	48	15513	19391

IF: I ferd med å utløpe fra mars 2025; * Oppdragsrelatert produksjon

Bestilles i tillegg

- Geberit dykkervannlås for servant, kompaktmodell, avløp bakkant → s. 376

Kan kombineres med

- Geberit Option Plus Square lysspeil med direkte og indirekte belysning → s. 212
- Geberit Option Oval lysspeil med indirekte belysning → s. 213
- Geberit Option Round lysspeil med direkte og indirekte belysning → s. 213
- Geberit iCon sideskap med to skuffer → s. 160
- Geberit Option Plus speilskap med belysning og to dører → s. 217
- Geberit Option Plus speilskap med belysning og tre dører → s. 218

Tilbehør

- Geberit skuffeinnsats til øverste skuff → s. 63
- Geberit lyslist til skuff, venstre og høyre, lengde 35 cm → s. 64
- Geberit håndklestang til badromsmøbler → s. 63
- Geberit håndtak → s. 110
- Geberit håndklestang til badromsmøbler → s. 63
- Geberit sett støtteben → s. 112

Geberit iCon sett møbelservant smal kant, med servantunderskap, to skuffer og tilkoplingsrør for håndvask

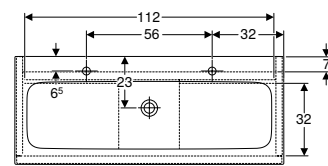
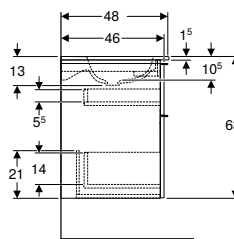
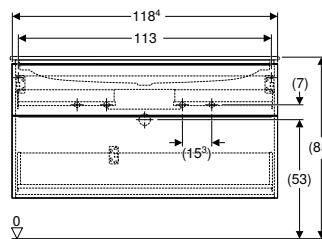

Tekniske data

Materiale	Porcelen / trelags sponplate med høy tetthet
Skuffebelastning maks.	30 kg

Leveringsomfang

- Servant
- Servantavløp med fritt utløp, ø 32 mm
- Underskap for møbelservant
- Monteringsmateriell

Egenskaper

- Sertifisert iht. FSC™ C134279
- Vegghengt
- Med to skuffer
- Smal kant
- Selvlukkende skuff
- Åpnes ved hjelp av håndtak
- Utskiftbart håndtak
- Skuff uten utsparring for vannlås
- Servantunderskap av høykomprimert trelags tresponplate
- Fuktbestandig
- Leveres ferdigmontert

Art. nr.	NRF nr.	Farge / overflate	Kranhull	Overløp	H [cm]	T [cm]	NOK/stk. Ekskl. mva.	NOK/stk. Inkl. mva.
B / Bredde: 120 cm								
502.338.01.1	7039919	Servant: hvit Skrog og front: hvit høyglans Håndtak: hvitt / pulverbelagt matt	Venstre og høyre	Uten	63	48	20135	25169
502.334.01.1	7039888	Servant: hvit / KeraTect Skrog og front: hvit høyglans Håndtak: hvitt / pulverbelagt matt	Venstre og høyre	Uten	63	48	20811	26014
502.338.01.2	7039921	Servant: hvit Skrog og front: hvit høyglans Håndtak: blankforkrommet	Venstre og høyre	Uten	63	48	20135	25169
502.334.01.2	7039889	Servant: hvit / KeraTect Skrog og front: hvit høyglans Håndtak: blankforkrommet	Venstre og høyre	Uten	63	48	20811	26014
502.338.01.3 *	7039922	Servant: hvit Skrog og front: hvit / lakkert matt Håndtak: hvitt / pulverbelagt matt	Venstre og høyre	Uten	63	48	20135	25169
502.334.01.3 *	7039891	Servant: hvit / KeraTect Skrog og front: hvit / lakkert matt Håndtak: hvitt / pulverbelagt matt	Venstre og høyre	Uten	63	48	20811	26014
502.338.JK.1	7039924	Servant: hvit Skrog og front: lava, matt lakkert Håndtak: lava / pulverbelagt matt	Venstre og høyre	Uten	63	48	20135	25169
502.334.JK.1	7039893	Servant: hvit / KeraTect Skrog og front: lava, matt lakkert Håndtak: lava / pulverbelagt matt	Venstre og høyre	Uten	63	48	20811	26014

IF: I ferd med å utløpe fra mars 2025; * Oppdragsrelatert produksjon

Art. nr.	NRF nr.	Farge / overflate	Kranhull	Overløp	H [cm]	T [cm]	NOK/stk. Ekskl. mva.	NOK/stk. Inkl. mva.
502.338.JL.1 *	7039925	IF Servant: hvit Skrog og front: sandgrå / lakkert høyglans Håndtak: sandgrå / pulverbelagt matt	Venstre og høyre	Uten	63	48	20135	25169
502.334.JL.1 *	7039894	IF Servant: hvit / KeraTect Skrog og front: sandgrå / lakkert høyglans Håndtak: sandgrå / pulverbelagt matt	Venstre og høyre	Uten	63	48	20811	26014
502.338.JH.1	7039923	Servant: hvit Skrog og front: eik / melamin trestruktur Håndtak: lava / pulverbelagt matt	Venstre og høyre	Uten	63	48	20135	25169
502.334.JH.1	7039892	Servant: hvit / KeraTect Skrog og front: eik / melamin trestruktur Håndtak: lava / pulverbelagt matt	Venstre og høyre	Uten	63	48	20811	26014
502.338.JR.1 *	7039926	Servant: hvit Skrog og front: valnøtt hickory / melamin trestruktur Håndtak: lava / pulverbelagt matt	Venstre og høyre	Uten	63	48	20135	25169
502.334.JR.1 *	7039895	Servant: hvit / KeraTect Skrog og front: valnøtt hickory / melamin trestruktur Håndtak: lava / pulverbelagt matt	Venstre og høyre	Uten	63	48	20811	26014

IF: I ferd med å utløpe fra mars 2025; * Oppdragsrelatert produksjon

Bestilles i tillegg

- Geberit dykkør vannlås for servant, kompaktmodell, avløp bakkant → s. 376

Kan kombineres med

- Geberit Option Plus Square lysspeil med direkte og indirekte belysning → s. 212
- Geberit Option Oval lysspeil med indirekte belysning → s. 213
- Geberit Option Round lysspeil med direkte og indirekte belysning → s. 213
- Geberit iCon sideskap med to skuffer → s. 160
- Geberit Option Plus speilskap med belysning og tre dører → s. 218







Tilbehør

- Geberit lyslist til skuff, venstre og høyre, lengde 35 cm → s. 64
- Geberit skuffeinnsats til øverste skuff → s. 63
- Geberit håndklestang til badromsmøbler → s. 63
- Geberit håndtak → s. 110
- Geberit håndklestang til badromsmøbler → s. 63
- Geberit sett støtteben → s. 112

Baderomsmøbler

Tilbehørsoversikt – Geberit iCon baderomsmøbler

Geberit Norge, Versjon: november 2023

	Håndklestang		Skuffeinnsats			
			60 cm	75 cm	90 cm	120 cm
						
	→ s. 63	→ s. 63	→ s. 63	→ s. 63	→ s. 63	→ s. 63
	502.328.00.1	503.012.01.1	502.349.00.1	502.350.00.1	502.351.00.1	502.353.00.1
	502.328.01.3	503.012.14.1				
	502.328.JK.1	503.012.21.1				
		503.012.JK.1				
	502.328.14.1					

Underskap for servant

Bredde servant 38 cm

Geberit iCon underskap til servant, med én dør	502.300.01.1		Hvit	→ s. 148							
	502.300.01.2		Hvit, forkrommet håndtak	→ s. 148							
	502.300.01.3		Hvit / matt	→ s. 148							
	502.300.JK.1		Lava	→ s. 148							
	502.300.JL.1		Sandgrå	→ s. 148							
	502.300.JH.1		Eik	→ s. 148							
	502.300.JR.1		Nøttetre hickory	→ s. 148							
	502.301.01.1		Hvit	→ s. 148							
	502.301.01.2		Hvit, forkrommet håndtak	→ s. 148							
	502.301.01.3		Hvit / matt	→ s. 148							
	502.301.JK.1		Lava	→ s. 148							
	502.301.JL.1		Sandgrå	→ s. 148							
	502.301.JH.1		Eik	→ s. 148							
	502.301.JR.1		Nøttetre hickory	→ s. 148							

Bredde servant 53 cm

Geberit iCon underskap til servant, med én skuff	502.302.01.1		Hvit	→ s. 149							
	502.302.01.2		Hvit, forkrommet håndtak	→ s. 149							
	502.302.01.3		Hvit / matt	→ s. 149							
	502.302.JK.1		Lava	→ s. 149							
	502.302.JL.1		Sandgrå	→ s. 149							
	502.302.JH.1		Eik	→ s. 149							
	502.302.JR.1		Nøttetre hickory	→ s. 149							

Underskap for servant

Bredde servant 60 cm

Geberit iCon underskap til servant, med én skuff	502.310.01.1		Hvit	→ s. 150	✓	✓	✓				
	502.310.01.2		Hvit, forkrommet håndtak	→ s. 150	✓	✓	✓				
	502.310.01.3		Hvit / matt	→ s. 150	✓	✓	✓				
	502.310.JK.1		Lava	→ s. 150	✓	✓	✓				
	502.310.JL.1		Sandgrå	→ s. 150	✓	✓	✓				
	502.310.JH.1		Eik	→ s. 150	✓	✓	✓				
	502.310.JR.1		Nøttetre hickory	→ s. 150	✓	✓	✓				

Bredde servant 75 cm

Geberit iCon underskap til servant, med én skuff	502.311.01.1		Hvit	→ s. 150	✓	✓	✓	✓			
	502.311.01.2		Hvit, forkrommet håndtak	→ s. 150	✓	✓	✓				
	502.311.01.3		Hvit / matt	→ s. 150	✓	✓	✓				
	502.311.JK.1		Lava	→ s. 150	✓	✓	✓				
	502.311.JL.1		Sandgrå	→ s. 150	✓	✓	✓				
	502.311.JH.1		Eik	→ s. 150	✓	✓	✓				
	502.311.JR.1		Nøttetre hickory	→ s. 150	✓	✓	✓				

Føtter	Hendler								Lyslist til skuff	Stikkontakt-element	Stikkontakt-element med ComfortLight-modul
	38 cm	45 cm	53 cm	60 cm	75 cm	90 cm	120 cm				
→ s. 112	→ s. 110	→ s. 110	→ s. 110	→ s. 110	→ s. 110	→ s. 110	→ s. 110	→ s. 110	→ s. 64	→ s. 65	→ s. 66
500.367.00.1	502.356.00.1	502.357.00.1	502.358.00.1	502.359.00.1	502.360.00.1	502.361.00.1	502.362.00.1	502.031.00.1			
502.329.00.1	502.356.01.1	502.357.01.1	502.358.01.1	502.359.01.1	502.360.01.1	502.361.01.1	502.362.01.1		505.090.00.2	505.091.00.2	
502.330.00.1	502.356.JK.1	502.357.JK.1	502.358.JK.1	502.359.JK.1	502.360.JK.1	502.361.JK.1	502.362.JK.1				
	502.356.JL.1	502.357.JL.1	502.358.JL.1	502.359.JL.1	502.360.JL.1	502.361.JL.1	502.362.JL.1				505.093.00.2
	502.356.14.1	502.357.14.1	502.358.14.1	502.359.14.1	502.360.14.1	502.361.14.1	502.362.14.1				505.095.00.2











	✓										
	✓										
	✓										
	✓										
	✓										
	✓										
	✓										
	✓										
	✓										
	✓										
	✓										
	✓										
	✓										
	✓										
	✓										
	✓										

			✓								
			✓								
			✓								
			✓								
			✓								
			✓								
			✓								
			✓								

				✓				✓	✓	✓
				✓				✓	✓	✓
				✓				✓	✓	✓
				✓				✓	✓	✓
				✓				✓	✓	✓
				✓				✓	✓	✓
				✓				✓	✓	✓
				✓				✓	✓	✓

					✓			✓	✓	✓
					✓			✓	✓	✓
					✓			✓	✓	✓
					✓			✓	✓	✓
					✓			✓	✓	✓
					✓			✓	✓	✓
					✓			✓	✓	✓
					✓			✓	✓	✓







Geberit Norge, Versjon: november 2023

				Håndklestang		Skuffeinnsats				
						60 cm	75 cm	90 cm	120 cm	
										
				→ s. 63	→ s. 63	→ s. 63	→ s. 63	→ s. 63	→ s. 63	
	502.328.00.1			503.012.01.1	502.349.00.1	502.350.00.1	502.351.00.1	502.353.00.1		
	502.328.01.3			503.012.14.1						
	502.328.JK.1			503.012.21.1						
				503.012.JK.1						
	502.328.14.1									
Bredde servant 90 cm										
Geberit iCon underskap til servant, med én skuff	502.312.01.1		Hvit	→ s. 150	✓	✓		✓		
	502.312.01.2		Hvit, forkrommet håndtak	→ s. 150	✓	✓		✓		
	502.312.01.3		Hvit / matt	→ s. 150	✓	✓		✓		
	502.312.JK.1		Lava	→ s. 150	✓	✓		✓		
	502.312.JL.1		Sandgrå	→ s. 150	✓	✓		✓		
	502.312.JH.1		Eik	→ s. 150	✓	✓		✓		
502.312.JR.1	Nøttetre hickory	→ s. 150	✓	✓		✓				
Bredde servant 120 cm										
Geberit iCon underskap til servant, med én skuff	502.313.01.1		Hvit	→ s. 151	✓	✓			✓	
	502.313.01.2		Hvit, forkrommet håndtak	→ s. 151	✓	✓			✓	
	502.313.01.3		Hvit / matt	→ s. 151	✓	✓			✓	
	502.313.JK.1		Lava	→ s. 151	✓	✓			✓	
	502.313.JL.1		Sandgrå	→ s. 151	✓	✓			✓	
	502.313.JH.1		Eik	→ s. 151	✓	✓			✓	
502.313.JR.1	Nøttetre hickory	→ s. 151	✓	✓			✓			
Bredde servant 60 cm										
Geberit iCon underskap til servant, med to skuffer	502.303.01.1		Hvit	→ s. 152	✓	✓	✓			
	502.303.01.2		Hvit, forkrommet håndtak	→ s. 152	✓	✓	✓			
	502.303.01.3		Hvit / matt	→ s. 152	✓	✓	✓			
	502.303.JK.1		Lava	→ s. 152	✓	✓	✓			
	502.303.JL.1		Sandgrå	→ s. 152	✓	✓	✓			
	502.303.JH.1		Eik	→ s. 152	✓	✓	✓			
502.303.JR.1	Nøttetre hickory	→ s. 152	✓	✓	✓					
Bredde servant 75 cm										
Geberit iCon underskap til servant, med to skuffer	502.304.01.1		Hvit	→ s. 152	✓	✓		✓		
	502.304.01.2		Hvit, forkrommet håndtak	→ s. 152	✓	✓		✓		
	502.304.01.3		Hvit / matt	→ s. 152	✓	✓		✓		
	502.304.JK.1		Lava	→ s. 152	✓	✓		✓		
	502.304.JL.1		Sandgrå	→ s. 152	✓	✓		✓		
	502.304.JH.1		Eik	→ s. 152	✓	✓		✓		
502.304.JR.1	Nøttetre hickory	→ s. 152	✓	✓		✓				
Bredde servant 90 cm										
Geberit iCon underskap til servant, med to skuffer	502.305.01.1		Hvit	→ s. 152	✓	✓		✓		
	502.305.01.2		Hvit, forkrommet håndtak	→ s. 152	✓	✓		✓		
	502.305.01.3		Hvit / matt	→ s. 152	✓	✓		✓		
	502.305.JK.1		Lava	→ s. 152	✓	✓		✓		
	502.305.JL.1		Sandgrå	→ s. 152	✓	✓		✓		
	502.305.JH.1		Eik	→ s. 152	✓	✓		✓		
502.305.JR.1	Nøttetre hickory	→ s. 152	✓	✓		✓				

Geberit iCon

Føtter	Hendler								Lyslist til skuff	Stikkontakt-element	Stikkontakt-element med ComfortLight-modul
	38 cm	45 cm	53 cm	60 cm	75 cm	90 cm	120 cm				
→ s. 112	→ s. 110	→ s. 110	→ s. 110	→ s. 110	→ s. 110	→ s. 110	→ s. 110	→ s. 110	→ s. 64	→ s. 65	→ s. 66
500.367.00.1	502.356.00.1	502.357.00.1	502.358.00.1	502.359.00.1	502.360.00.1	502.361.00.1	502.362.00.1	502.031.00.1			
502.329.00.1	502.356.01.1	502.357.01.1	502.358.01.1	502.359.01.1	502.360.01.1	502.361.01.1	502.362.01.1		505.090.00.2	505.091.00.2	
502.330.00.1	502.356.JK.1	502.357.JK.1	502.358.JK.1	502.359.JK.1	502.360.JK.1	502.361.JK.1	502.362.JK.1				505.093.00.2
	502.356.JL.1	502.357.JL.1	502.358.JL.1	502.359.JL.1	502.360.JL.1	502.361.JL.1	502.362.JL.1				505.095.00.2
	502.356.14.1	502.357.14.1	502.358.14.1	502.359.14.1	502.360.14.1	502.361.14.1	502.362.14.1				
								✓	✓	✓	✓
								✓	✓	✓	✓
								✓	✓	✓	✓
								✓	✓	✓	✓
								✓	✓	✓	✓
								✓	✓	✓	✓
								✓	✓	✓	✓
								✓	✓	✓	✓
								✓	✓	✓	✓
								✓	✓	✓	✓
								✓	✓	✓	✓
								✓	✓	✓	✓
								✓	✓	✓	✓
								✓	✓	✓	✓
								✓	✓	✓	✓
								✓	✓	✓	✓
								✓	✓	✓	✓
								✓	✓	✓	✓
								✓	✓	✓	✓
								✓	✓	✓	✓
								✓	✓	✓	✓
								✓	✓	✓	✓
								✓	✓	✓	✓
								✓	✓	✓	✓
								✓	✓	✓	✓
								✓	✓	✓	✓
								✓	✓	✓	✓
								✓	✓	✓	✓
								✓	✓	✓	✓
								✓	✓	✓	✓
								✓	✓	✓	✓

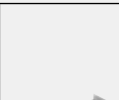
Geberit Norge, Versjon: november 2023

				Håndklestang		Skuffeinnsats			
						60 cm	75 cm	90 cm	120 cm
									
				→ s. 63	→ s. 63	→ s. 63	→ s. 63	→ s. 63	→ s. 63
	502.328.00.1			503.012.01.1	502.349.00.1	502.350.00.1	502.351.00.1	502.353.00.1	
	502.328.01.3			503.012.14.1					
	502.328.JK.1			503.012.21.1					
				503.012.JK.1					
	502.328.14.1								
Bredde servant 120 cm									
Geberit iCon underskap til servant, med to skuffer	502.306.01.1		Hvit	→ s. 153	✓	✓			✓
	502.306.01.2		Hvit, forkrommet håndtak	→ s. 153	✓	✓			✓
	502.306.01.3		Hvit / matt	→ s. 153	✓	✓			✓
	502.306.JK.1		Lava	→ s. 153	✓	✓			✓
	502.306.JL.1		Sandgrå	→ s. 153	✓	✓			✓
	502.306.JH.1		Eik	→ s. 153	✓	✓			✓
	502.306.JR.1		Nøttetre hickory	→ s. 153	✓	✓			✓
Bredde servant 60 cm									
Geberit iCon underskap til servant, med to skuffer, kompakt dybde	502.307.01.1		Hvit	→ s. 154					
	502.307.01.2		Hvit, forkrommet håndtak	→ s. 154					
	502.307.01.3		Hvit / matt	→ s. 154					
	502.307.JK.1		Lava	→ s. 154					
	502.307.JL.1		Sandgrå	→ s. 154					
	502.307.JH.1		Eik	→ s. 154					
	502.307.JR.1		Nøttetre hickory	→ s. 154					
Bredde servant 75 cm									
Geberit iCon underskap til servant, med to skuffer, kompakt dybde	502.308.01.1		Hvit	→ s. 154					
	502.308.01.2		Hvit, forkrommet håndtak	→ s. 154					
	502.308.01.3		Hvit / matt	→ s. 154					
	502.308.JK.1		Lava	→ s. 154					
	502.308.JL.1		Sandgrå	→ s. 154					
	502.308.JH.1		Eik	→ s. 154					
	502.308.JR.1		Nøttetre hickory	→ s. 154					
Underskap for dobbel servant									
Bredde servant 120 cm									
Geberit iCon underskap til dobbel servant, med to skuffer	502.314.01.1		Hvit	→ s. 155	✓	✓	✓		
	502.314.01.2		Hvit, forkrommet håndtak	→ s. 155	✓	✓	✓		
	502.314.01.3		Hvit / matt	→ s. 155	✓	✓	✓		
	502.314.JK.1		Lava	→ s. 155	✓	✓	✓		
	502.314.JL.1		Sandgrå	→ s. 155	✓	✓	✓		
	502.314.JH.1		Eik	→ s. 155	✓	✓	✓		
	502.314.JR.1		Nøttetre hickory	→ s. 155	✓	✓	✓		
Geberit iCon underskap til dobbel servant, med fire skuffer	502.309.01.1		Hvit	→ s. 156	✓	✓	✓		
	502.309.01.2		Hvit, forkrommet håndtak	→ s. 156	✓	✓	✓		
	502.309.01.3		Hvit / matt	→ s. 156	✓	✓	✓		
	502.309.JK.1		Lava	→ s. 156	✓	✓	✓		
	502.309.JL.1		Sandgrå	→ s. 156	✓	✓	✓		
	502.309.JH.1		Eik	→ s. 156	✓	✓	✓		
	502.309.JR.1		Nøttetre hickory	→ s. 156	✓	✓	✓		
Sideskap									
Geberit iCon sideskap med to skuffer	502.315.01.1		Hvit	→ s. 160	✓				
	502.315.01.2		Hvit, forkrommet håndtak	→ s. 160	✓				
	502.315.01.3		Hvit / matt	→ s. 160	✓				
	502.315.JK.1		Lava	→ s. 160	✓				
	502.315.JH.1		Eik	→ s. 160	✓				
	502.315.JR.1		Nøttetre hickory	→ s. 160	✓				

✓ Kompatibel

Servantunderskap

Geberit iCon underskap til servant, med én dør

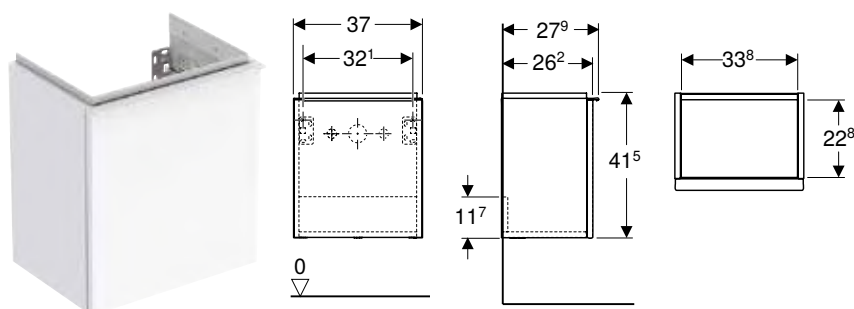

click & scan

Tekniske data

Materiale	Høykomprimert trelags tresponplate
-----------	------------------------------------

Leveringsomfang

- Underskap for servant
- Monteringsmaterieill

Egenskaper

- Sertifisert iht. FSC™ C134279
- Vegghengt
- Med én dør
- Dør med dempingsmekanisme
- Åpnes ved hjelp av håndtak
- Utskiftbart håndtak
- Fuktbestandig
- Leveres ferdigmontert

Art. nr.	NRF nr.	Farge / overflate	B [cm]	Bredde servant [cm]	H [cm]	T [cm]	NOK/stk. Ekskl. mva.	NOK/stk. Inkl. mva.
Dør: Hengslene høyre								
502.300.01.1	7039748	Skrog og front: hvit høyglans Håndtak: hvitt / pulverbelagt matt	37	38	41,5	27,9	4535	5669
502.300.01.2	7039749	Skrog og front: hvit høyglans Håndtak: blankforkrommet	37	38	41,5	27,9	4535	5669
502.300.01.3 *	7039751	Skrog og front: hvit / lakkert matt Håndtak: hvitt / pulverbelagt matt	37	38	41,5	27,9	4535	5669
502.300.JH.1	7039752	Skrog og front: eik / melamin trestruktur Håndtak: lava / pulverbelagt matt	37	38	41,5	27,9	4370	5463
502.300.JK.1	7039753	Skrog og front: lava, matt lakkert Håndtak: lava / pulverbelagt matt	37	38	41,5	27,9	4535	5669
502.300.JL.1 *	7039754	IF Skrog og front: sandgrå / lakkert høyglans Håndtak: sandgrå / pulverbelagt matt	37	38	41,5	27,9	4535	5669
502.300.JR.1 *	7039755	Skrog og front: valnøtt hickory / melamin trestruktur Håndtak: lava / pulverbelagt matt	37	38	41,5	27,9	4535	5669
Dør: Hengslene venstre								
502.301.01.1	7039756	Skrog og front: hvit høyglans Håndtak: hvitt / pulverbelagt matt	37	38	41,5	27,9	4535	5669
502.301.01.2	7039757	Skrog og front: hvit høyglans Håndtak: blankforkrommet	37	38	41,5	27,9	4535	5669
502.301.01.3 *	7039758	Skrog og front: hvit / lakkert matt Håndtak: hvitt / pulverbelagt matt	37	38	41,5	27,9	4535	5669
502.301.JH.1	7039759	Skrog og front: eik / melamin trestruktur Håndtak: lava / pulverbelagt matt	37	38	41,5	27,9	4370	5463
502.301.JK.1	7039761	Skrog og front: lava, matt lakkert Håndtak: lava / pulverbelagt matt	37	38	41,5	27,9	4370	5463
502.301.JL.1 *	7039762	IF Skrog og front: sandgrå / lakkert høyglans Håndtak: sandgrå / pulverbelagt matt	37	38	41,5	27,9	4535	5669
502.301.JR.1 *	7039763	Skrog og front: valnøtt hickory / melamin trestruktur Håndtak: lava / pulverbelagt matt	37	38	41,5	27,9	4535	5669

IF: I ferd med å utløpe fra mars 2025; * Oppdragsrelatert produksjon

Kan kombineres med

- Geberit iCon servant → s. 128
- Geberit iCon Light håndvask → s. 129
- Geberit iCon sideelement → s. 160
- Geberit Option Plus Square lysspeil med direkte og indirekte belysning → s. 212
- Geberit Option Round lysspeil med direkte og indirekte belysning → s. 213

Tilbehør

- Tilbehørsversikt – Geberit iCon baderomsmøbler → s. 143

Geberit iCon underskap til servant, med én skuff

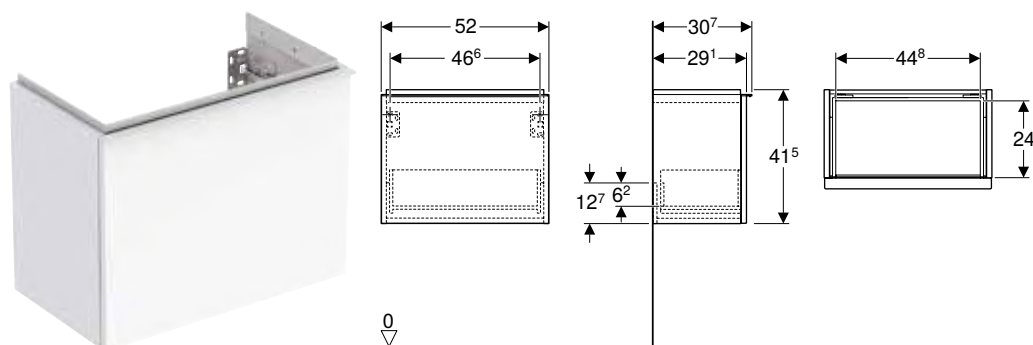

Tekniske data

Materiale	Høykomprimert trelags tresponplate
Skuffebelastning maks.	30 kg

Leveringsomfang

- Underskap for servant
- Monteringsmateriell

Egenskaper

- Sertifisert iht. FSC™ C134279
- Vegghengt
- Med én skuff
- Åpnes ved hjelp av håndtak
- Selvlukkende skuff
- Utskiftbart håndtak
- Skuff uten utsparring for vannlås
- Fuktbestandig
- Leveres ferdigmontert

Art. nr.	NRF nr.	Farge / overflate	B [cm]	H [cm]	T [cm]	NOK/stk. Ekskl. mva.	NOK/stk. Inkl. mva.
Bredde servant: 53 cm							
502.302.01.1	7039764	Skrog og front: hvit høyglans Håndtak: hvitt / pulverbelagt matt	52	41,5	30,7	5459	6824
502.302.01.2	7039765	Skrog og front: hvit høyglans Håndtak: blankforkrommet	52	41,5	30,7	5459	6824
502.302.01.3 *	7039766	Skrog og front: hvit / lakkert matt Håndtak: hvitt / pulverbelagt matt	52	41,5	30,7	5459	6824
502.302.JH.1	7039767	Skrog og front: eik / melamin trestruktur Håndtak: lava / pulverbelagt matt	52	41,5	30,7	5260	6575
502.302.JK.1	7039768	Skrog og front: lava, matt lakkert Håndtak: lava / pulverbelagt matt	52	41,5	30,7	5260	6575
502.302.JL.1 *	7039769	IF Skrog og front: sandgrå / lakkert høyglans Håndtak: sandgrå / pulverbelagt matt	52	41,5	30,7	5459	6824
502.302.JR.1 *	7039771	Skrog og front: valnøtt hickory / melamin trestruktur Håndtak: lava / pulverbelagt matt	52	41,5	30,7	5459	6824

IF: I ferd med å utløpe fra mars 2025; * Oppdragsrelatert produksjon

Kan kombineres med

- Geberit iCon servant med avsettingsplass → s. 128
- Geberit iCon Light håndvask med avsettingsplass → s. 130
- Geberit iCon sideelement → s. 160
- Geberit Option Round lysspeil med direkte og indirekte belysning → s. 213
- Geberit Option Plus Square lysspeil med direkte og indirekte belysning → s. 212
- Geberit Option Oval lysspeil med indirekte belysning → s. 213

Tilbehør

- Tilbehørsversikt – Geberit iCon baderoms møbler → s. 143

Mix & Match

Geberit iCon underskap til servant, med én skuff

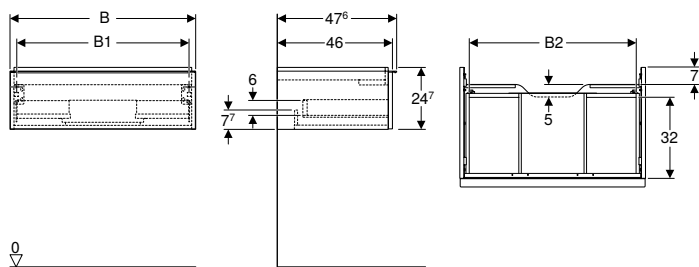

click & scan

Tekniske data

Materiale	Høykomprimert trelags tresponplate
Skuffebelastning maks.	30 kg

Leveringsomfang

- Underskap for servant
- Monteringsmaterieill

Egenskaper

- Sertifisert iht. FSC™ C134279
- Vegghengt
- Med én skuff
- Åpnes ved hjelp av håndtak
- Utskiftbart håndtak
- Selvlukkende skuff
- Skuff uten utsparing for vannlås
- Fuktbestandig
- Leveres ferdigmontert

Art. nr.	NRF nr.	Farge / overflate	Mix & Match	B [cm]	B1 [cm]	B2 [cm]	H [cm]	T [cm]	NOK/stk. Ekskl. mva.	NOK/stk. Inkl. mva.
Bredde servant: 60 cm										
502.310.01.1	7039826	Skrog og front: hvit høyglans Håndtak: hvitt / pulverbelagt matt	Ja	59,2	53,8	51,7	24,7	47,6	5126	6408
502.310.01.2	7039827	Skrog og front: hvit høyglans Håndtak: blankforkrommet	Ja	59,2	53,8	51,7	24,7	47,6	5126	6408
502.310.01.3 *	7039828	Skrog og front: hvit / lakkert matt Håndtak: hvitt / pulverbelagt matt	Ja	59,2	53,8	51,7	24,7	47,6	5126	6408
502.310.JH.1	7039829	Skrog og front: eik / melamin trestruktur Håndtak: lava / pulverbelagt matt	Ja	59,2	53,8	51,7	24,7	47,6	4940	6175
502.310.JK.1	7039831	Skrog og front: lava, matt lakkert Håndtak: lava / pulverbelagt matt	Ja	59,2	53,8	51,7	24,7	47,6	5126	6408
502.310.JL.1 *	7039832	IF Skrog og front: sandgrå / lakkert høyglans Håndtak: sandgrå / pulverbelagt matt	Ja	59,2	53,8	51,7	24,7	47,6	5126	6408
502.310.JR.1 *	7039833	Skrog og front: valnøtt hickory / melamin trestruktur Håndtak: lava / pulverbelagt matt	Ja	59,2	53,8	51,7	24,7	47,6	4940	6175
Bredde servant: 75 cm										
502.311.01.1	7039834	Skrog og front: hvit høyglans Håndtak: hvitt / pulverbelagt matt	Ja	74	68,6	66,5	24,7	47,6	5911	7389
502.311.01.2	7039835	Skrog og front: hvit høyglans Håndtak: blankforkrommet	Ja	74	68,6	66,5	24,7	47,6	5911	7389
502.311.01.3 *	7039836	Skrog og front: hvit / lakkert matt Håndtak: hvitt / pulverbelagt matt	Ja	74	68,6	66,5	24,7	47,6	5911	7389
502.311.JH.1	7039837	Skrog og front: eik / melamin trestruktur Håndtak: lava / pulverbelagt matt	Ja	74	68,6	66,5	24,7	47,6	5911	7389
502.311.JK.1	7039838	Skrog og front: lava, matt lakkert Håndtak: lava / pulverbelagt matt	Ja	74	68,6	66,5	24,7	47,6	5911	7389
502.311.JL.1 *	7039839	IF Skrog og front: sandgrå / lakkert høyglans Håndtak: sandgrå / pulverbelagt matt	Ja	74	68,6	66,5	24,7	47,6	5911	7389
502.311.JR.1 *	7039841	Skrog og front: valnøtt hickory / melamin trestruktur Håndtak: lava / pulverbelagt matt	Ja	74	68,6	66,5	24,7	47,6	5911	7389
Bredde servant: 90 cm										
502.312.01.1	7039842	Skrog og front: hvit høyglans Håndtak: hvitt / pulverbelagt matt	Ja	88,8	83,4	81,5	24,7	47,6	6633	8291
502.312.01.2	7039843	Skrog og front: hvit høyglans Håndtak: blankforkrommet	Ja	88,8	83,4	81,5	24,7	47,6	6633	8291
502.312.01.3 *	7039844	Skrog og front: hvit / lakkert matt Håndtak: hvitt / pulverbelagt matt	Ja	88,8	83,4	81,5	24,7	47,6	6633	8291
502.312.JH.1	7039845	Skrog og front: eik / melamin trestruktur Håndtak: lava / pulverbelagt matt	Ja	88,8	83,4	81,5	24,7	47,6	6393	7991
502.312.JK.1	7039846	Skrog og front: lava, matt lakkert Håndtak: lava / pulverbelagt matt	Ja	88,8	83,4	81,5	24,7	47,6	6633	8291
502.312.JL.1 *	7039847	IF Skrog og front: sandgrå / lakkert høyglans Håndtak: sandgrå / pulverbelagt matt	Ja	88,8	83,4	81,5	24,7	47,6	6633	8291
502.312.JR.1 *	7039848	Skrog og front: valnøtt hickory / melamin trestruktur Håndtak: lava / pulverbelagt matt	Ja	88,8	83,4	81,5	24,7	47,6	6393	7991

IF: I ferd med å utløpe fra mars 2025; * Oppdragsrelatert produksjon

Art. nr.	NRF nr.	Farge / overflate	Mix & Match	B [cm]	B1 [cm]	B2 [cm]	H [cm]	T [cm]	NOK/stk. Ekskl. mva.	NOK/stk. Inkl. mva.
Bredde servant: 120 cm										
502.313.01.1	7039849	Skrog og front: hvit høyglans Håndtak: hvitt / pulverbelagt matt	Ja	118,4	113	111,2	24,7	47,6	7629	9536
502.313.01.2	7039851	Skrog og front: hvit høyglans Håndtak: blankforkrommet	Ja	118,4	113	111,2	24,7	47,6	7629	9536
502.313.01.3 *	7039852	Skrog og front: hvit / lakkert matt Håndtak: hvitt / pulverbelagt matt	Ja	118,4	113	111,2	24,7	47,6	7629	9536
502.313.JH.1	7039853	Skrog og front: eik / melamin trestruktur Håndtak: lava / pulverbelagt matt	Ja	118,4	113	111,2	24,7	47,6	7629	9536
502.313.JK.1	7039854	Skrog og front: lava, matt lakkert Håndtak: lava / pulverbelagt matt	Ja	118,4	113	111,2	24,7	47,6	7629	9536
502.313.JL.1 *	7039855	IF Skrog og front: sandgrå / lakkert høyglans Håndtak: sandgrå / pulverbelagt matt	Ja	118,4	113	111,2	24,7	47,6	7629	9536
502.313.JR.1 *	7039856	Skrog og front: valnøtt hickory / melamin trestruktur Håndtak: lava / pulverbelagt matt	Ja	118,4	113	111,2	24,7	47,6	7629	9536

IF: I ferd med å utløpe fra mars 2025; * Oppdragsrelatert produksjon

Kan kombineres med

- Geberit iCon Light servant → s. 132
- Geberit iCon Light servant med avsettingsplass → s. 133
- Geberit iCon servant → s. 131
- Geberit ONE designdeksel for vannlås → s. 36
- Geberit iCon møbelservant → s. 137
- Geberit iCon sideskap med to skuffer → s. 160

Tilbehør

- Tilbehørsversikt – Geberit iCon baderoms møbler → s. 143



- For installasjon av servantunderskapet trengs det en Geberit servanttilkopling, plassbesparende modell. Se sortimentoversikt servantserien eller nettkatalogen, tilbehør servanter.

Mix & Match

Geberit iCon underskap til servant, med to skuffer

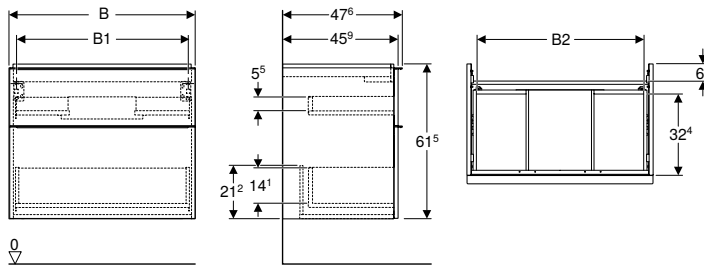

click & scan

Tekniske data

Materiale	Høykomprimert trelags tresponplate
Skuffebelastning maks.	30 kg

Leveringsomfang

- Underskap for servant
- Monteringsmateriell

Egenskaper

- Sertifisert iht. FSC™ C134279
- Vegghengt
- Med to skuffer
- Åpnes ved hjelp av håndtak
- Utskiftbart håndtak
- Selvlukkende skuff
- Skuff uten utsparring for vannlås
- Fuktbestandig
- Leveres ferdigmontert

Art. nr.	NRF nr.	Farge / overflate	Mix & Match	B [cm]	B1 [cm]	B2 [cm]	H [cm]	T [cm]	NOK/stk. Ekskl. mva.	NOK/stk. Inkl. mva.
Bredde servant: 60 cm										
502.303.01.1	7039772	Skrog og front: hvit høyglans Håndtak: hvitt / pulverbelagt matt	Ja	59,2	53,8	51,7	61,5	47,6	7373	9216
502.303.01.2	7039773	Skrog og front: hvit høyglans Håndtak: blankforkrommet	Ja	59,2	53,8	51,7	61,5	47,6	7373	9216
502.303.01.3 *	7039774	Skrog og front: hvit / lakkert matt Håndtak: hvitt / pulverbelagt matt	Ja	59,2	53,8	51,7	61,5	47,6	7105	8881
502.303.JH.1	7039775	Skrog og front: eik / melamin trestruktur Håndtak: lava / pulverbelagt matt	Ja	59,2	53,8	51,7	61,5	47,6	7373	9216
502.303.JK.1	7039776	Skrog og front: lava, matt lakkert Håndtak: lava / pulverbelagt matt	Ja	59,2	53,8	51,7	61,5	47,6	7373	9216
502.303.JL.1 *	7039777	IF Skrog og front: sandgrå / lakkert høyglans Håndtak: sandgrå / pulverbelagt matt	Ja	59,2	53,8	51,7	61,5	47,6	7373	9216
502.303.JR.1 *	7039778	Skrog og front: valnøtt hickory / melamin trestruktur Håndtak: lava / pulverbelagt matt	Ja	59,2	53,8	51,7	61,5	47,6	7373	9216
Bredde servant: 75 cm										
502.304.01.1	7039779	Skrog og front: hvit høyglans Håndtak: hvitt / pulverbelagt matt	Ja	74	68,6	66,5	61,5	47,6	8286	10358
502.304.01.2	7039781	Skrog og front: hvit høyglans Håndtak: blankforkrommet	Ja	74	68,6	66,5	61,5	47,6	8286	10358
502.304.01.3 *	7039782	Skrog og front: hvit / lakkert matt Håndtak: hvitt / pulverbelagt matt	Ja	74	68,6	66,5	61,5	47,6	8286	10358
502.304.JH.1	7039783	Skrog og front: eik / melamin trestruktur Håndtak: lava / pulverbelagt matt	Ja	74	68,6	66,5	61,5	47,6	7985	9981
502.304.JK.1	7039784	Skrog og front: lava, matt lakkert Håndtak: lava / pulverbelagt matt	Ja	74	68,6	66,5	61,5	47,6	8286	10358
502.304.JL.1 *	7039785	IF Skrog og front: sandgrå / lakkert høyglans Håndtak: sandgrå / pulverbelagt matt	Ja	74	68,6	66,5	61,5	47,6	8286	10358
502.304.JR.1 *	7039786	Skrog og front: valnøtt hickory / melamin trestruktur Håndtak: lava / pulverbelagt matt	Ja	74	68,6	66,5	61,5	47,6	7985	9981
Bredde servant: 90 cm										
502.305.01.1	7039787	Skrog og front: hvit høyglans Håndtak: hvitt / pulverbelagt matt	Ja	88,8	83,4	81,5	61,5	47,6	9287	11609
502.305.01.2	7039788	Skrog og front: hvit høyglans Håndtak: blankforkrommet	Ja	88,8	83,4	81,5	61,5	47,6	9287	11609
502.305.01.3 *	7039789	Skrog og front: hvit / lakkert matt Håndtak: hvitt / pulverbelagt matt	Ja	88,8	83,4	81,5	61,5	47,6	9287	11609
502.305.JH.1	7039791	Skrog og front: eik / melamin trestruktur Håndtak: lava / pulverbelagt matt	Ja	88,8	83,4	81,5	61,5	47,6	8949	11186
502.305.JK.1	7039792	Skrog og front: lava, matt lakkert Håndtak: lava / pulverbelagt matt	Ja	88,8	83,4	81,5	61,5	47,6	9287	11609
502.305.JL.1 *	7039793	IF Skrog og front: sandgrå / lakkert høyglans Håndtak: sandgrå / pulverbelagt matt	Ja	88,8	83,4	81,5	61,5	47,6	9287	11609
502.305.JR.1 *	7039794	Skrog og front: valnøtt hickory / melamin trestruktur Håndtak: lava / pulverbelagt matt	Ja	88,8	83,4	81,5	61,5	47,6	8949	11186

IF: I ferd med å utløpe fra mars 2025; * Oppdragsrelatert produksjon

Art. nr.	NRF nr.	Farge / overflate	Mix & Match	B [cm]	B1 [cm]	B2 [cm]	H [cm]	T [cm]	NOK/stk. Ekskl. mva.	NOK/stk. Inkl. mva.
Bredde servant: 120 cm										
502.306.01.1	7039795	Skrog og front: hvit høyglans Håndtak: hvitt / pulverbelagt matt	Ja	118,4	113	112	61,5	47,6	12080	15100
502.306.01.2	7039796	Skrog og front: hvit høyglans Håndtak: blankforkrommet	Ja	118,4	113	112	61,5	47,6	12080	15100
502.306.01.3 *	7039797	Skrog og front: hvit / lakkert matt Håndtak: hvitt / pulverbelagt matt	Ja	118,4	113	112	61,5	47,6	12080	15100
502.306.JH.1	7039798	Skrog og front: eik / melamin trestruktur Håndtak: lava / pulverbelagt matt	Ja	118,4	113	112	61,5	47,6	11642	14553
502.306.JK.1	7039799	Skrog og front: lava, matt lakkert Håndtak: lava / pulverbelagt matt	Ja	118,4	113	112	61,5	47,6	11642	14553
502.306.JL.1 *	7039801	IF Skrog og front: sandgrå / lakkert høyglans Håndtak: sandgrå / pulverbelagt matt	Ja	118,4	113	112	61,5	47,6	12080	15100
502.306.JR.1 *	7039802	Skrog og front: valnøtt hickory / melamin trestruktur Håndtak: lava / pulverbelagt matt	Ja	118,4	113	112	61,5	47,6	12080	15100

IF: I ferd med å utløpe fra mars 2025; * Oppdragsrelatert produksjon

Kan kombineres med

- Geberit iCon Light servant → s. 132
- Geberit iCon Light servant med avsettingsplass → s. 133
- Geberit iCon servant → s. 131
- Geberit iCon møbelservant → s. 137
- Geberit iCon sideskap med to skuffer → s. 160

Tilbehør

- Tilbehørsversikt – Geberit iCon baderoms møbler → s. 143



- For installasjon av servantunderskapet trengs det en Geberit servanttilkopling, plassbesparende modell. Se sortimentoversikt servantserien eller nettkatalogen, tilbehør servanter.

Geberit iCon underskap til servant, med to skuffer, kompakt dybde

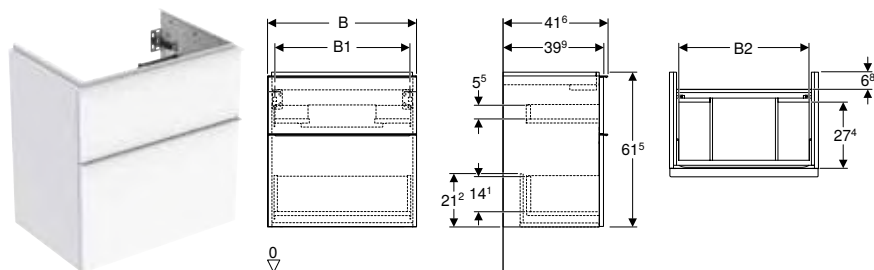

click & scan

Tekniske data

Materiale	Høykomprimert trelags tresponplate
Skuffebelastning maks.	30 kg

Leveringsomfang

- Underskap for servant
- Monteringsmateriell

Egenskaper

- Sertifisert iht. FSC™ C134279
- Vegghengt
- Med to skuffer
- Åpnes ved hjelp av håndtak
- Utskiftbart håndtak
- Selvlukkende skuff
- Skuff uten utsparring for vannlås
- Kompakt dybde
- Fuktbestandig
- Leveres ferdigmontert

Art. nr.	NRF nr.	Farge / overflate	B	B1	B2	H	T	NOK/stk. Ekskl. mva.	NOK/stk. Inkl. mva.
			[cm]	[cm]	[cm]	[cm]	[cm]		
Bredde servant: 60 cm									
502.307.01.1	7039803	Skrog og front: hvit høyglans Håndtak: hvitt / pulverbelagt matt	59,2	53,8	51,7	61,5	41,6	7373	9216
502.307.01.2	7039804	Skrog og front: hvit høyglans Håndtak: blankforkrommet	59,2	53,8	51,7	61,5	41,6	7373	9216
502.307.01.3 *	7039805	Skrog og front: hvit / lakkert matt Håndtak: hvitt / pulverbelagt matt	59,2	53,8	51,7	61,5	41,6	7105	8881
502.307.JH.1	7039806	Skrog og front: eik / melamin trestruktur Håndtak: lava / pulverbelagt matt	59,2	53,8	51,7	61,5	41,6	7373	9216
502.307.JK.1	7039807	Skrog og front: lava, matt lakkert Håndtak: lava / pulverbelagt matt	59,2	53,8	51,7	61,5	41,6	7373	9216
502.307.JL.1 *	7039808	IF Skrog og front: sandgrå / lakkert høyglans Håndtak: sandgrå / pulverbelagt matt	59,2	53,8	51,7	61,5	41,6	7373	9216
502.307.JR.1 *	7039809	Skrog og front: valnøtt hickory / melamin trestruktur Håndtak: lava / pulverbelagt matt	59,2	53,8	51,7	61,5	41,6	7373	9216
Bredde servant: 75 cm									
502.308.01.1	7039811	Skrog og front: hvit høyglans Håndtak: hvitt / pulverbelagt matt	74	68,6	66,5	61,5	41,6	8286	10358
502.308.01.2	7039812	Skrog og front: hvit høyglans Håndtak: blankforkrommet	74	68,6	66,5	61,5	41,6	8286	10358
502.308.01.3 *	7039813	Skrog og front: hvit / lakkert matt Håndtak: hvitt / pulverbelagt matt	74	68,6	66,5	61,5	41,6	8286	10358
502.308.JH.1	7039814	Skrog og front: eik / melamin trestruktur Håndtak: lava / pulverbelagt matt	74	68,6	66,5	61,5	41,6	8286	10358
502.308.JK.1	7039815	Skrog og front: lava, matt lakkert Håndtak: lava / pulverbelagt matt	74	68,6	66,5	61,5	41,6	8286	10358
502.308.JL.1 *	7039816	IF Skrog og front: sandgrå / lakkert høyglans Håndtak: sandgrå / pulverbelagt matt	74	68,6	66,5	61,5	41,6	8286	10358
502.308.JR.1 *	7039817	Skrog og front: valnøtt hickory / melamin trestruktur Håndtak: lava / pulverbelagt matt	74	68,6	66,5	61,5	41,6	8286	10358

IF: I ferd med å utløpe fra mars 2025; * Oppdragsrelatert produksjon

Kan kombineres med

- Geberit iCon Light servant, kompakt dybde → s. 134

Tilbehør

- Tilbehørsversikt – Geberit iCon baderommøbler → s. 143



- For installasjon av servantunderskapet trengs det en Geberit servanttilkopling, plassbesparende modell. Se sortimentoversikt servantserien eller nettkatalogen, tilbehør servanter.

Mix & Match

Geberit iCon underskap til dobbel servant, med to skuffer

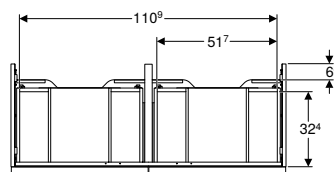
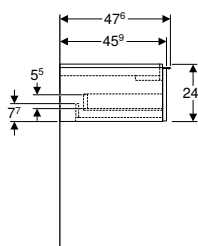
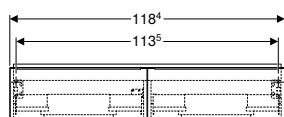

Tekniske data

Materiale	Høykomprimert trelags tresponplate
Skuffebelastning maks.	30 kg

Leveringsomfang

- Underskap til dobbel servant
- Monteringsmateriell

Egenskaper

- Sertifisert iht. FSC™ C134279
- Vegghengt
- Med to skuffer
- Åpnes ved hjelp av håndtak
- Utskiftbart håndtak
- Selvlukkende skuff
- Skuff uten utsparing for vannlås
- Fuktbestandig
- Leveres ferdigmontert

Art. nr.	NRF nr.	Farge / overflate	Mix & Match	B [cm]	H [cm]	T [cm]	NOK/stk. Ekskl. mva.	NOK/stk. Inkl. mva.
Bredde servant: 120 cm								
502.314.01.1	7039857	Skrog og front: hvit høyglans Håndtak: hvitt / pulverbelagt matt	Ja	118,4	24,7	47,6	7804	9755
502.314.01.2	7039858	Skrog og front: hvit høyglans Håndtak: blankforkrommet	Ja	118,4	24,7	47,6	7804	9755
502.314.01.3 *	7039859	Skrog og front: hvit / lakkert matt Håndtak: hvitt / pulverbelagt matt	Ja	118,4	24,7	47,6	7804	9755
502.314.JH.1	7039861	Skrog og front: eik / melamin trestruktur Håndtak: lava / pulverbelagt matt	Ja	118,4	24,7	47,6	7804	9755
502.314.JK.1	7039862	Skrog og front: lava, matt lakkert Håndtak: lava / pulverbelagt matt	Ja	118,4	24,7	47,6	7804	9755
502.314.JL.1 *	7039863	IF Skrog og front: sandgrå / lakkert høyglans Håndtak: sandgrå / pulverbelagt matt	Ja	118,4	24,7	47,6	7804	9755
502.314.JR.1 *	7039864	Skrog og front: valnøtt hickory / melamin trestruktur Håndtak: lava / pulverbelagt matt	Ja	118,4	24,7	47,6	7804	9755

IF: I ferd med å utløpe fra mars 2025; * Oppdragsrelatert produksjon

Kan kombineres med

- Geberit iCon dobbel servant → s. 134
- Geberit iCon Light dobbel servant → s. 135
- Geberit iCon sideskap med to skuffer → s. 160

Tilbehør

- Tilbehørsoversikt – Geberit iCon baderoms møbler → s. 143



- For installasjon av servantunderskapet trengs det en Geberit servanttilkopling, plassbesparende modell. Se sortimentoversikt servantserien eller nettkatalogen, tilbehør servanter.

Mix & Match

Geberit iCon underskap til dobbelservant, med fire skuffer

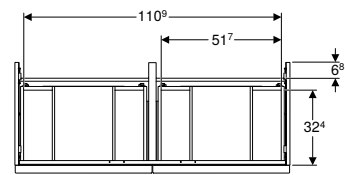
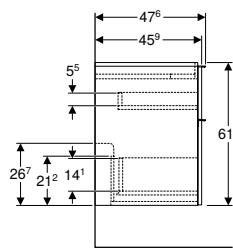
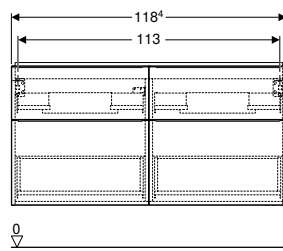

Tekniske data

Materiale	Høykomprimert trelags tresponplate
Skuffebelastning maks.	30 kg

Leveringsomfang

- Underskap til dobbel servant
- Monteringsmateriell

Egenskaper

- Sertifisert iht. FSC™ C134279
- Vegghengt
- Med fire skuffer
- Åpnes ved hjelp av håndtak
- Utskiftbart håndtak
- Selvluukkende skuff
- Skuff uten utsparing for vannlås
- Fuktbestandig
- Leveres ferdigmontert

Art. nr.	NRF nr.	Farge / overflate	Mix & Match	B [cm]	H [cm]	T [cm]	NOK/stk. Ekskl. mva.	NOK/stk. Inkl. mva.
Bredde servant: 120 cm								
502.309.01.1	7039818	Skrog og front: hvit høyglans Håndtak: hvitt / pulverbelagt matt	Ja	118,4	61,5	47,6	12444	15555
502.309.01.2	7039819	Skrog og front: hvit høyglans Håndtak: blankforkrommet	Ja	118,4	61,5	47,6	12444	15555
502.309.01.3 *	7039821	Skrog og front: hvit / lakkert matt Håndtak: hvitt / pulverbelagt matt	Ja	118,4	61,5	47,6	12444	15555
502.309.JH.1	7039822	Skrog og front: eik / melamin trestruktur Håndtak: lava / pulverbelagt matt	Ja	118,4	61,5	47,6	12444	15555
502.309.JK.1	7039823	Skrog og front: lava, matt lakkert Håndtak: lava / pulverbelagt matt	Ja	118,4	61,5	47,6	11992	14990
502.309.JL.1 *	7039824	IF Skrog og front: sandgrå / lakkert høyglans Håndtak: sandgrå / pulverbelagt matt	Ja	118,4	61,5	47,6	12444	15555
502.309.JR.1 *	7039825	Skrog og front: valnøtt hickory / melamin trestruktur Håndtak: lava / pulverbelagt matt	Ja	118,4	61,5	47,6	12444	15555

IF: I ferd med å utløpe fra mars 2025; * Oppdragsrelatert produksjon

Kan kombineres med

- Geberit iCon dobbelservant → s. 134
- Geberit iCon Light dobbel servant → s. 135
- Geberit iCon sideskap med to skuffer → s. 160

Tilbehør

- Tilbehørsversikt – Geberit iCon baderommøbler → s. 143



- For installasjon av servantunderskapet trengs det en Geberit servanttilkopling, plassbesparende modell. Se sortimentoversikt servantserien eller nettkatalogen, tilbehør servanter.

Sideskap

Geberit høyskap med én dør

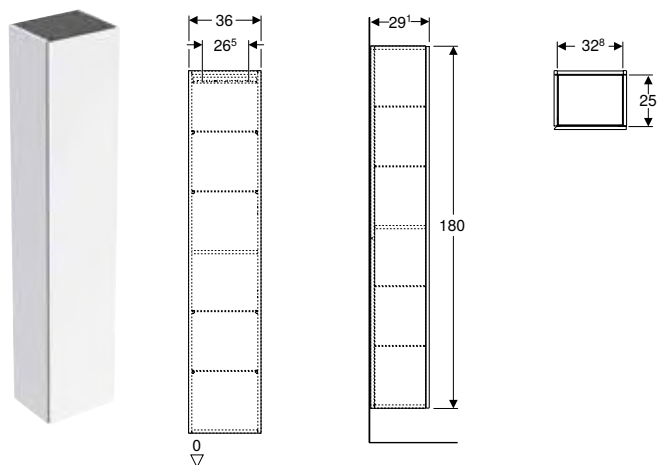

Geberit
iCon

Bruksformål

- For Geberit ONE-, Acanto-, iCon-seriene

Tekniske data

Materiale	Høykomprimert trelags tresponplate
-----------	------------------------------------

Leveringsomfang

- Høyskap
- 4 glasshyller
- Monteringsmateriell

Egenskaper

- Sertifisert iht. FSC™ C134279
- Vegghengt
- Med én dør
- Dør med dempingsmekanisme
- Håndtak og Push Open-løsning til åpning
- Med fire flyttbare glasshyller
- Med en fast hylle
- Vendbar dør på venstre eller høyre side
- Fuktbestandig
- Leveres ferdigmontert

Art. nr.	NRF nr.	Farge / overflate	H [cm]	T [cm]	NOK/stk. Ekskl. mva.	NOK/stk. Inkl. mva.
B / Bredde: 36 cm						
502.316.01.1	7039526	Skrog og front: hvit høyglans	180	29,1	8950	11188
502.316.01.2	7038063	N Skapskrog: hvit / lakkert høyblank Front: hvit / glass blankt	180	29,1	9639	12049
502.316.01.3 *	7039527	Skrog og front: hvit / lakkert matt	180	29,1	8950	11188
502.316.JH.1	7039528	Skrog og front: eik / melamin trestruktur	180	29,1	8625	10781
502.316.JK.1	7039529	Skrog og front: lava, matt lakkert	180	29,1	8950	11188
502.316.JK.2	7039168	N Skapskrog: lava / lakkert matt Front: lava / glass blankt	180	29,1	9639	12049
502.316.JR.1 *	7039532	Skrog og front: valnøtt hickory / melamin trestruktur	180	29,1	8950	11188
505.083.00.8 *	7042718	N Skrog og front: svart / lakkert matt	180	29,1	8802	11003

N: Ny, kan leveres fra april 2024; * Oppdragsrelatert produksjon

Tilbehør

- Geberit sett støtteben → s. 112

Geberit høyskap med én dør og innvendig speil, kompakt dybde

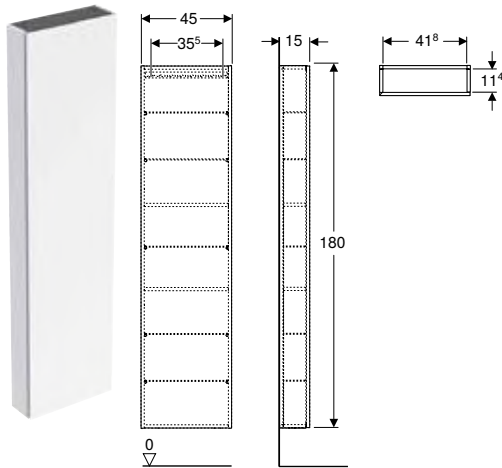

click & scan

Bruksformål

- For Geberit ONE-, Acanto-, iCon-seriene

Tekniske data

Materiale	Høykomprimert trelags tresponplate
-----------	------------------------------------

Leveringsomfang

- Høyskap
- 5 glasshyller
- Monteringsmaterieill

Egenskaper

- Sertifisert iht. FSC™ C134279
- Vegghengt
- Med én dør
- Dør med dempingsmekanisme
- Håndtak og Push Open-løsning til åpning
- Med fem flyttbare glasshyller
- Dør med speil på innsiden
- Med to faste hyller
- Vendbar dør på venstre eller høyre side
- Åpningsvinkel dør 155°
- Fuktbestandig
- Leveres ferdigmontert

Art. nr.	NRF nr.	Farge / overflate	H [cm]	T [cm]	NOK/stk. Ekskl. mva.	NOK/stk. Inkl. mva.
B / Bredde: 45 cm						
502.317.01.1	7039533	Skrog og front: hvit høyglans	180	15	8950	11188
502.317.01.2	7038131	N Skapskrog: hvit / lakkert høyblank Front: hvit / glass blankt	180	15	9639	12049
502.317.01.3 *	7039534	Skrog og front: hvit / lakkert matt	180	15	8625	10781
502.317.JH.1	7039535	Skrog og front: eik / melamin trestruktur	180	15	8625	10781
502.317.JK.1	7039536	Skrog og front: lava, matt lakkert	180	15	8950	11188
502.317.JK.2	7039175	N Skapskrog: lava / lakkert matt Front: lava / glass blankt	180	15	9639	12049
502.317.JR.1 *	7039538	Skrog og front: valnøtt hickory / melamin trestruktur	180	15	8625	10781

N: Ny, kan leveres fra april 2024; * Oppdragsrelatert produksjon

Tilbehør

- Geberit sett støtteben → s. 112

Ny

Geberit høyskap med to uttrekksskuffer

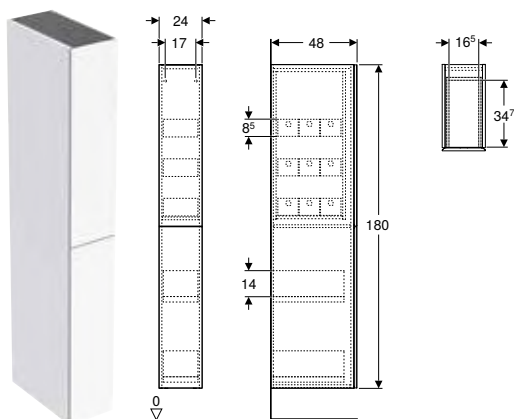

Geberit
iCon

Bruksformål

- For Geberit ONE-, Acanto-, iCon-seriene

Tekniske data

Materiale	Høykomprimert trelags tresponplate
Skuffebelastning maks.	30 kg

Egenskaper

- Sertifisert iht. FSC™ C134279
- Vegghengt
- Med to skuffer
- Selvlukkende skuff
- Fuktbestandig
- Leveres ferdigmontert

Leveringsomfang

- Høyskap
- 9 oppbevaringsbokser
- Monteringsmateriell

Art. nr.	NRF nr.	Farge / overflate	H [cm]	T [cm]	NOK/stk. Ekskl. mva.	NOK/stk. Inkl. mva.
B / Bredde: 24 cm						
503.011.01.1	7038155	Skrog og front: hvit høyglans	180	48	10863	13579
503.011.01.2	7038182	Skapskrog: hvit / lakkert høyblank Front: hvit / glass blankt	180	48	11501	14376
503.011.01.3*	7038187	Skrog og front: hvit / lakkert matt	180	48	10863	13579
503.011.JH.1	7039202	Skrog og front: eik / melamin trestruktur	180	48	10863	13579
503.011.JK.1	7039208	Skrog og front: lava, matt lakkert	180	48	10863	13579
503.011.JK.2	7039215	Skapskrog: lava / lakkert matt Front: lava / glass blankt	180	48	11501	14376
503.011.JR.1*	7039222	Skrog og front: valnøtt hickory / melamin trestruktur	180	48	10863	13579

Kan leveres fra april 2024; * Oppdragsrelatert produksjon

Tilbehør

- Geberit indre oppbevaringsrom → s. 374
- Geberit oppbevaringsboks → s. 374
- Geberit stikkontaktelement → s. 65
- Geberit lyslist til skuff, venstre og høyre, lengde 40 cm → s. 64



- Erstatning for art. nr. 500.638.01.2, 500.638.JK.2

Geberit iCon sideskap med to skuffer

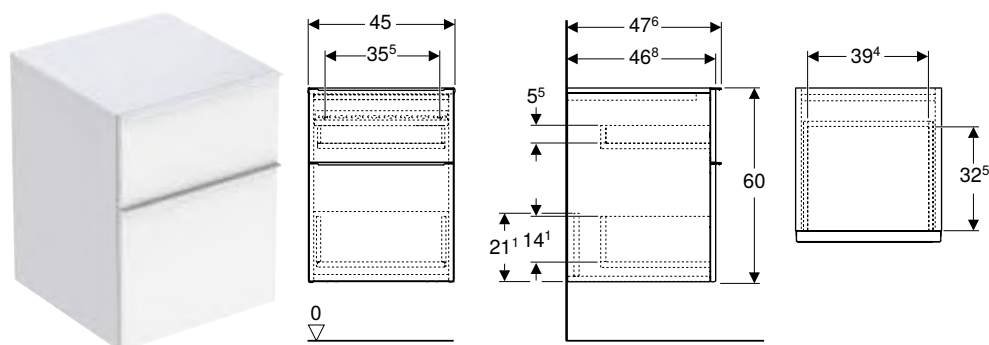

click & scan

Tekniske data

Materiale	Høykomprimert trelags tresponplate
Skuffebelastning maks.	30 kg

Leveringsomfang

- Sideskap
- Monteringsmateriell

Egenskaper

- Sertifisert iht. FSC™ C134279
- Vegghengt
- Med to skuffer
- Åpnes ved hjelp av håndtak
- Utskiftbart håndtak
- Selvlukkende skuff
- Fuktbestandig
- Leveres ferdigmontert

Art. nr.	NRF nr.	Farge / overflate	H [cm]	T [cm]	NOK/stk. Ekskl. mva.	NOK/stk. Inkl. mva.
B / Bredde: 45 cm						
502.315.01.1	7039518	Skrog og front: hvit høyglans Håndtak: hvitt / pulverbelagt matt	60	47,6	6723	8404
502.315.01.2	7039519	Skrog og front: hvit høyglans Håndtak: blankforkrommet	60	47,6	6723	8404
502.315.01.3 *	7039521	Skrog og front: hvit / lakkert matt Håndtak: hvitt / pulverbelagt matt	60	47,6	6723	8404
502.315.JH.1	7039522	Skrog og front: eik / melamin trestruktur Håndtak: lava / pulverbelagt matt	60	47,6	6478	8098
502.315.JK.1	7039523	Skrog og front: lava, matt lakkert Håndtak: lava / pulverbelagt matt	60	47,6	6723	8404
502.315.JR.1 *	7039525	Skrog og front: valnøtt hickory / melamin trestruktur Håndtak: lava / pulverbelagt matt	60	47,6	6478	8098

* Oppdragsrelatert produksjon

Kan kombineres med

- Geberit iCon underskap til servant, med én skuff → s. 150
- Geberit iCon sett møbelservant smal kant, med servantunderskap, to skuffer og tilkoplingsrør for håndvask → s. 138
- Geberit iCon sett møbelservant smal kant, med servantunderskap, to skuffer og tilkoplingsrør for håndvask → s. 140
- Geberit iCon underskap til servant, med to skuffer → s. 152
- Geberit iCon underskap til dobbelservant, med to skuffer → s. 155
- Geberit iCon underskap til dobbelservant, med fire skuffer → s. 156
- Geberit magnettafle med oppbevaring → s. 108

Tilbehør

- Tilbehørsversikt – Geberit iCon baderomsmøbler → s. 143

Geberit iCon sideelement

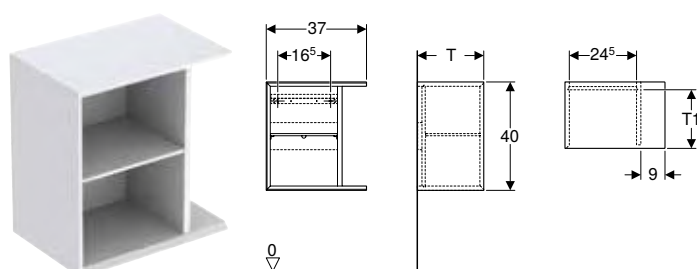

click & scan

Tekniske data

Materiale	Høykomprimert trelags tresponplate
-----------	------------------------------------

Leveringsomfang

- Sideskap
- Monteringsmateriell

Egenskaper

- Sertifisert iht. FSC™ C134279
- Vegghengt
- Med én flyttbar hylle
- Fuktbestandig
- Leveres ferdigmontert

Art. nr.	NRF nr.	Farge / overflate	B	H	T1	NOK/stk. Ekskl. mva.	NOK/stk. Inkl. mva.
			[cm]	[cm]	[cm]		
T / Dybde: 24,5 cm							
502.324.01.1	7039579	Hvit / Lakkert høyblank	37	40	21	3989	4986
502.324.01.3 *	7039581	Hvit / Lakkert matt	37	40	21	3989	4986
502.324.JH.1	7039582	Eik / Melamin trestruktur	37	40	21	3844	4805
502.324.JK.1	7039583	Lava / Lakkert matt	37	40	21	3844	4805
502.324.JL.1 *	7039584	IF Sandgrå / Lakkert høyblank	37	40	21	3989	4986
502.324.JR.1 *	7039585	Nøttetre hickory / Melamin trestruktur	37	40	21	3989	4986
T / Dybde: 27,3 cm							
502.325.01.1	7039586	Hvit / Lakkert høyblank	37	40	24	4115	5144
502.325.01.3 *	7039587	Hvit / Lakkert matt	37	40	24	4115	5144
502.325.JH.1	7039588	Eik / Melamin trestruktur	37	40	24	3966	4958
502.325.JK.1	7039589	Lava / Lakkert matt	37	40	24	4115	5144
502.325.JL.1 *	7039591	IF Sandgrå / Lakkert høyblank	37	40	24	4115	5144
502.325.JR.1 *	7039592	Nøttetre hickory / Melamin trestruktur	37	40	24	3966	4958

IF: I ferd med å utløpe fra mars 2025; * Oppdragsrelatert produksjon

Kan kombineres med

- Geberit iCon underskap til servant, med én dør → s. 148
- Geberit iCon underskap til servant, med én skuff → s. 149



- Sideelement med dybde 24,5 cm kun for Geberit iCon gulvskap for servant, med én dør
- Sideelement med dybde 27,3 cm kun for Geberit iCon gulvskap for servant, med én skuff

Geberit kvadratisk overskap, med én dør

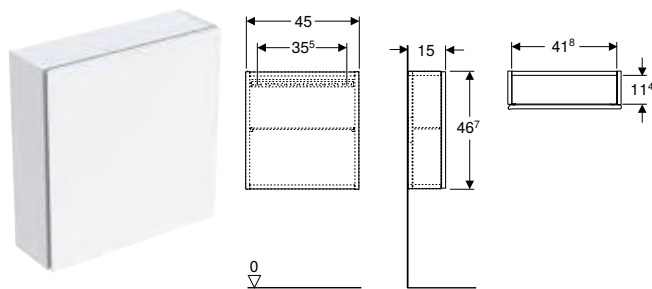

Bruksformål

- For Geberit ONE-, Acanto-, iCon-seriene

Tekniske data

Materiale	Høykomprimert trelags tresponplate
-----------	------------------------------------

Leveringsomfang

- Overskap
- Glasshyller
- Monteringsmateriell

Egenskaper

- Sertifisert iht. FSC™ C134279
- Veggghengt
- Med én dør
- Dør med dempingsmekanisme
- Håndtak og Push Open-løsning til åpning
- Glasshylle kan forskyves
- Vendbar dør på venstre eller høyre side
- Fuktbestandig
- Leveres ferdigmontert

Art. nr.	NRF nr.	Farge / overflate	H	T	NOK/stk. Ekskl. mva.	NOK/stk. Inkl. mva.
			[cm]	[cm]		
B / Bredde: 45 cm						
502.319.01.1	7039546	Skrog og front: hvit høyglans	46,7	15	3456	4320
502.319.01.2	7038133	N Skapskrog: hvit / lakkert høyblank Front: hvit / glass blankt	46,7	15	4029	5036
502.319.01.3 *	7039547	Skrog og front: hvit / lakkert matt	46,7	15	3456	4320
502.319.JH.1	7039548	Skrog og front: eik / melamin trestruktur	46,7	15	3456	4320
502.319.JK.1	7039549	Skrog og front: lava, matt lakkert	46,7	15	3456	4320
502.319.JK.2	7039195	N Skapskrog: lava / lakkert matt Front: lava / glass blankt	46,7	15	4029	5036
502.319.JR.1 *	7039552	Skrog og front: valnøtt hickory / melamin trestruktur	46,7	15	3456	4320

N: Ny, kan leveres fra april 2024; * Oppdragsrelatert produksjon

Geberit rektangulært overskap, med én dør

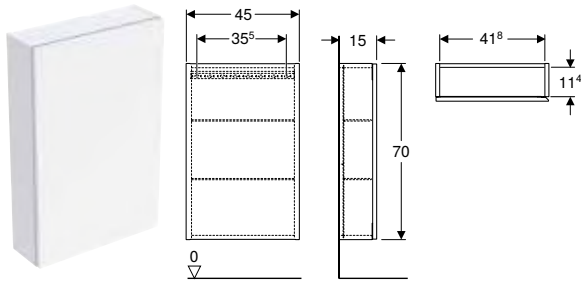

click & scan

Bruksformål

- For Geberit ONE-, Acanto-, iCon-seriene

Tekniske data

Materiale	Høykomprimert trelags tresponplate
-----------	------------------------------------

Leveringsomfang

- Overskap
- 2 glasshyller
- Monteringsmaterieill

Egenskaper

- Sertifisert iht. FSC™ C134279
- Vegghengt
- Med én dør
- Dør med dempingsmekanisme
- Håndtak og Push Open-løsning til åpning
- Med to flyttbare glasshyller
- Vendbar dør på venstre eller høyre side
- Fuktbestandig
- Leveres ferdigmontert

Art. nr.	NRF nr.	Farge / overflate	H [cm]	T [cm]	NOK/stk. Ekskl. mva.	NOK/stk. Inkl. mva.
B / Bredde: 45 cm						
502.318.01.1	7039539	Skrog og front: hvit høyglans	70	15	4584	5730
502.318.01.2	7038132	N Skapskrog: hvit / lakkert høyblank Front: hvit / glass blankt	70	15	5151	6439
502.318.01.3 *	7039541	Skrog og front: hvit / lakkert matt	70	15	4584	5730
502.318.JH.1	7039542	Skrog og front: eik / melamin trestruktur	70	15	4417	5521
502.318.JK.1	7039543	Skrog og front: lava, matt lakkert	70	15	4584	5730
502.318.JK.2	7039182	N Skapskrog: lava / lakkert matt Front: lava / glass blankt	70	15	5151	6439

N: Ny, kan leveres fra april 2024; * Oppdragsrelatert produksjon

Geberit rektangulær åpen hylle

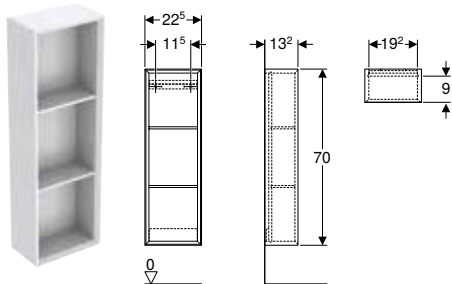

click & scan

Bruksformål

- For Geberit ONE-, Acanto-, iCon-seriene

Tekniske data

Materiale	Høykomprimert trelags tresponplate
-----------	------------------------------------

Egenskaper

- Sertifisert iht. FSC™ C134279
- Vegghengt
- Skjult feste
- Med to faste hyller
- Fuktbestandig
- Leveres ferdigmontert

Leveringsomfang

- Overskap
- Monteringsmaterieill

Art. nr.	NRF nr.	Farge / overflate	H [cm]	T [cm]	NOK/stk. Ekskl. mva.	NOK/stk. Inkl. mva.
B / Bredde: 22,5 cm						
502.320.01.1	7039553	Hvit / Lakkert høyblank	70	13,2	3062	3828
502.320.01.3 *	7039554	Hvit / Lakkert matt	70	13,2	2951	3689
502.320.JH.1	7039555	Eik / Melamin trestruktur	70	13,2	2951	3689
502.320.JK.1	7039556	Lava / Lakkert matt	70	13,2	3062	3828
502.320.JR.1 *	7039558	Nøttetre hickory / Melamin trestruktur	70	13,2	3062	3828

* Oppdragsrelatert produksjon

Geberit kvadratisk åpen hylle

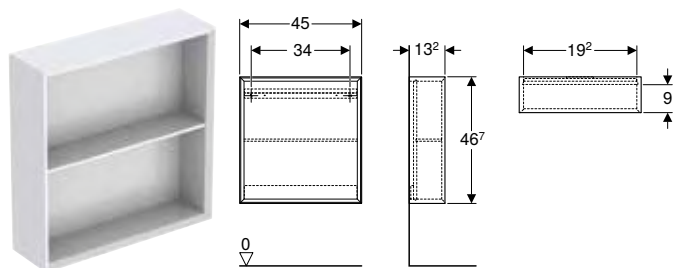

click & scan

Geberit
iCon

Tekniske data

Materiale	Høykomprimert trelags tresponplate
-----------	------------------------------------

Leveringsomfang

- Overskap
- Monteringsmaterieill

Egenskaper

- Sertifisert iht. FSC™ C134279
- Vegghengt
- Med en fast hylle
- Skjult feste
- Fuktbestandig
- Leveres ferdigmontert

Art. nr.	NRF nr.	Farge / overflate	H [cm]	T [cm]	NOK/stk. Ekskl. mva.	NOK/stk. Inkl. mva.
B / Bredde: 45 cm						
502.323.01.1	7039573	Hvit / Lakkert høyblank	46,7	13,2	2910	3638
502.323.01.3 *	7039574	Hvit / Lakkert matt	46,7	13,2	2804	3505
502.323.JH.1	7039575	Eik / Melamin trestruktur	46,7	13,2	2910	3638
502.323.JK.1	7039576	Lava / Lakkert matt	46,7	13,2	2910	3638
502.323.JR.1 *	7039578	Nøttetre hickory / Melamin trestruktur	46,7	13,2	2910	3638

* Oppdragsrelatert produksjon

Geberit rektangulær veggboкс

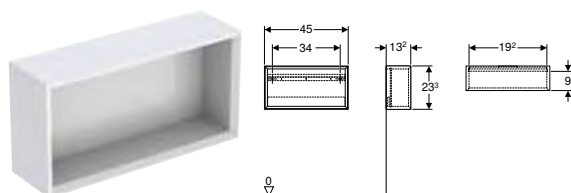

click & scan

Tekniske data

Materiale	Høykomprimert trelags tresponplate
-----------	------------------------------------

Leveringsomfang

- Overskap
- Monteringsmaterieill

Egenskaper

- Sertifisert iht. FSC™ C134279
- Vegghengt
- Skjult feste
- Fuktbestandig
- Leveres ferdigmontert

Art. nr.	NRF nr.	Farge / overflate	B [cm]	H [cm]	T [cm]	NOK/stk. Ekskl. mva.	NOK/stk. Inkl. mva.
502.322.01.1	7039566	Hvit / Lakkert høyblank	45	23,3	13,2	2487	3109
502.322.01.3 *	7039567	Hvit / Lakkert matt	45	23,3	13,2	2487	3109
502.322.JH.1	7039568	Eik / Melamin trestruktur	45	23,3	13,2	2487	3109
502.322.JK.1	7039569	Lava / Lakkert matt	45	23,3	13,2	2398	2998
502.322.JR.1 *	7039572	Nøttetre hickory / Melamin trestruktur	45	23,3	13,2	2398	2998

* Oppdragsrelatert produksjon

Geberit kvadratisk veggboкс

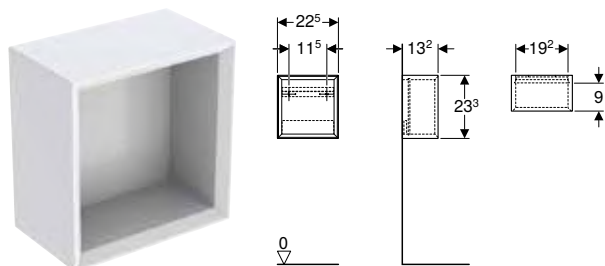

click & scan

Tekniske data

Materiale	Høykomprimert trelags tresponplate
-----------	------------------------------------

Leveringsomfang

- Overskap
- Monteringsmateriell

Egenskaper

- Sertifisert iht. FSC™ C134279
- Vegghengt
- Skjult feste
- Fuktbestandig
- Leveres ferdigmontert

Art. nr.	NRF nr.	Farge / overflate	H [cm]	T [cm]	NOK/stk. Ekskl. mva.	NOK/stk. Inkl. mva.
B / Bredde: 22,5 cm						
502.321.01.1	7039559	Hvit / Lakkert høyblank	23,3	13,2	2177	2721
502.321.01.3 *	7039561	Hvit / Lakkert matt	23,3	13,2	2098	2623
502.321.JH.1	7039562	Eik / Melamin trestruktur	23,3	13,2	2098	2623
502.321.JK.1	7039563	Lava / Lakkert matt	23,3	13,2	2098	2623
502.321.JR.1 *	7039565	Nøttetre hickory / Melamin trestruktur	23,3	13,2	2098	2623

* Oppdragsrelatert produksjon

Andre baderomsmøbler

Geberit veggshyll

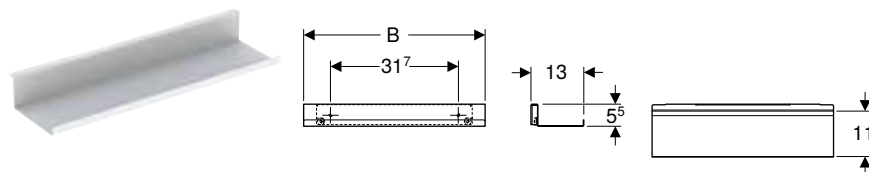

click & scan

Tekniske data

Materiale	Stål
-----------	------

Egenskaper

- Vegghengt
- Skjult feste

Leveringsomfang

- Veggshyll
- Monteringsmateriell

Art. nr.	NRF nr.	Farge / overflate	H [cm]	T [cm]	NOK/stk. Ekskl. mva.	NOK/stk. Inkl. mva.
B / Bredde: 45 cm						
502.326.01.3	7039599	Hvit / Pulverlakkert matt	5,5	13	733	916
502.326.JK.1	7039601	Lava / Pulverlakkert matt	5,5	13	761	951
502.326.JL.1	7039602	Sandgrå / Pulverlakkert matt	5,5	13	761	951
B / Bredde: 67,5 cm						
502.327.01.3	7039603	Hvit / Pulverlakkert matt	5,5	13	909	1136
502.327.JK.1	7039604	Lava / Pulverlakkert matt	5,5	13	909	1136
502.327.JL.1	7039605	Sandgrå / Pulverlakkert matt	5,5	13	943	1179

Tilbehør

Ny

Geberit håndklestang til baderoms møbler

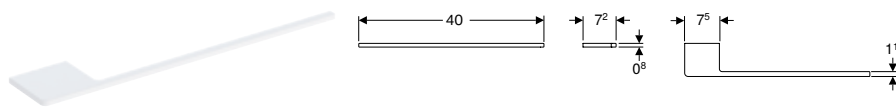

click & scan

Bruksformål

- For Geberit ONE-, Acanto- og iCon-seriene

Leveringsomfang

- Håndklestang
- Monteringsmateriell

Art. nr.	NRF nr.	Farge / overflate	B [cm]	H [cm]	T [cm]	NOK/stk. Ekskl. mva.	NOK/stk. Inkl. mva.
503.012.01.1	7038194	Hvit / Pulverlakkert matt	40	0,8	7,2	329	411
503.012.14.1	7039155	Mattsvert / Pulverlakkert matt	40	0,8	7,2	329	411
503.012.21.1	7039162	Blankforkrommet	40	0,8	7,2	432	540
503.012.JK.1	7039228	Lava / Pulverlakkert matt	40	0,8	7,2	329	411

Kan leveres fra april 2024

Geberit håndtak

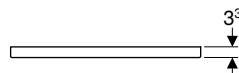

click & scan

Tekniske data

Materiale	Aluminium
-----------	-----------

Leveringsomfang

- Håndtak
- Monteringsmaterieill

Egenskaper

- Passer til alle iCon servantunderskap med håndtak
- Feste med skrue

Art. nr.	NRF nr.	Farge / overflate	B1 [cm]	H [cm]	T [cm]	NOK/stk. Ekskl. mva.	NOK/stk. Inkl. mva.
B / Bredde: 36,7 cm							
502.356.00.1	7039464	Blankforkrommet	25,6	1,9	3,3	261	326
502.356.01.1	7039465	Hvit / Pulverlakkert matt	25,6	1,9	3,3	164	205
502.356.14.1	7041298	Mattsvart / Pulverlakkert matt	25,6	1,9	3,3	165	206
502.356.JK.1	7039466	Lava / Pulverlakkert matt	25,6	1,9	3,3	164	205
502.356.JL.1	7039467	Sandgrå / Pulverlakkert matt	25,6	1,9	3,3	164	205
B / Bredde: 44,7 cm							
502.357.00.1	7039468	Blankforkrommet	32	1,9	3,3	286	358
502.357.01.1	7039469	Hvit / Pulverlakkert matt	32	1,9	3,3	179	224
502.357.14.1	7041299	Mattsvart / Pulverlakkert matt	32	1,9	3,3	180	225
502.357.JK.1	7039471	Lava / Pulverlakkert matt	32	1,9	3,3	179	224
502.357.JL.1	7039472	Sandgrå / Pulverlakkert matt	32	1,9	3,3	179	224
B / Bredde: 51,7 cm							
502.358.00.1	7039473	Blankforkrommet	38,4	1,9	3,3	312	390
502.358.01.1	7039474	Hvit / Pulverlakkert matt	38,4	1,9	3,3	195	244
502.358.14.1	7041301	Mattsvart / Pulverlakkert matt	38,4	1,9	3,3	197	246
502.358.JK.1	7039475	Lava / Pulverlakkert matt	38,4	1,9	3,3	195	244
502.358.JL.1	7039476	Sandgrå / Pulverlakkert matt	38,4	1,9	3,3	195	244
B / Bredde: 58,9 cm							
502.359.00.1	7039477	Blankforkrommet	44,8	1,9	3,3	364	455
502.359.01.1	7039478	Hvit / Pulverlakkert matt	44,8	1,9	3,3	227	284
502.359.14.1	7041302	Mattsvart / Pulverlakkert matt	44,8	1,9	3,3	229	286
502.359.JK.1	7039479	Lava / Pulverlakkert matt	44,8	1,9	3,3	227	284
502.359.JL.1	7039481	Sandgrå / Pulverlakkert matt	44,8	1,9	3,3	227	284
B / Bredde: 73,7 cm							
502.360.00.1	7039482	Blankforkrommet	64,4	1,9	3,3	468	585
502.360.01.1	7039483	Hvit / Pulverlakkert matt	64,4	1,9	3,3	292	365
502.360.14.1	7041303	Mattsvart / Pulverlakkert matt	64,4	1,9	3,3	295	369
502.360.JK.1	7039484	Lava / Pulverlakkert matt	64,4	1,9	3,3	292	365
502.360.JL.1	7039485	Sandgrå / Pulverlakkert matt	64,4	1,9	3,3	292	365
B / Bredde: 88,5 cm							
502.361.00.1	7039486	Blankforkrommet	76,8	1,9	3,3	546	683
502.361.01.1	7039487	Hvit / Pulverlakkert matt	76,8	1,9	3,3	342	428
502.361.14.1	7041304	Mattsvart / Pulverlakkert matt	76,8	1,9	3,3	344	430
502.361.JK.1	7039488	Lava / Pulverlakkert matt	76,8	1,9	3,3	342	428
502.361.JL.1	7039489	Sandgrå / Pulverlakkert matt	76,8	1,9	3,3	342	428
B / Bredde: 118,1 cm							
502.362.00.1	7039491	Blankforkrommet	89,6	1,9	3,3	649	811
502.362.01.1	7039492	Hvit / Pulverlakkert matt	89,6	1,9	3,3	407	509
502.362.14.1	7041305	Mattsvart / Pulverlakkert matt	89,6	1,9	3,3	410	513
502.362.JK.1	7039493	Lava / Pulverlakkert matt	89,6	1,9	3,3	407	509
502.362.JL.1	7039494	Sandgrå / Pulverlakkert matt	89,6	1,9	3,3	407	509

Geberit lyslist til skuff, venstre og høyre, lengde 35 cm

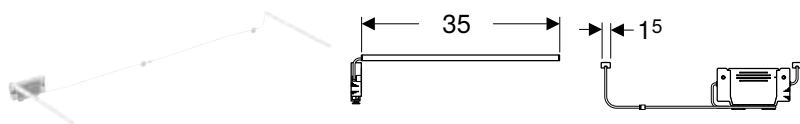

click & scan

Bruksformål

- For Geberit ONE-, Acanto- og iCon-seriene

Tekniske data

Driftsspenning	7,5 V DC
Materiale	Plast
Energieffektivitetsklasse for lyskilde	E
Lysfarge	3500 K

Egenskaper

- Brukstid 3–6 måneder
- Kan lades med Micro-USB-kabel

Leveringsomfang

- Lyslist høyre og venstre
- Monteringsmateriell
- USB-kabel

Art. nr.	NRF nr.	L [cm]	Beskyttelsesklasse	Inngangsstrøm	NOK/stk. Ekskl. mva.	NOK/stk. Inkl. mva.
502.031.00.1	7041072	35	III	≤ 1	1026	1283

Tilbehør

- Tilbehørsoversikt – Geberit iCon baderomsmøbler → s. 143
- Tilbehørsoversikt – Geberit ONE baderomsmøbler → s. 39
- Sortimentoversikt – Geberit Acanto baderomsmøbel → s. 91

Ny

Geberit stikkontaktelement med ComfortLight-modul

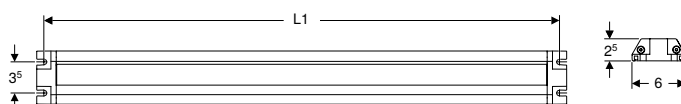

click & scan

Bruksformål

- For Geberit iCon, Acanto og ONE servantunderskap i kombinasjon med Geberit ONE speilskap med ComfortLight

Tekniske data

Kapslingsgrad	IP20
Merkespenning	230 V AC
Nettfrekvens	50 Hz
Lysfarge	2200–4000 K

Egenskaper

- Nettverk med Geberit ONE speilskap via DALI
- Lysstemningene, fra orienteringslys til dagslys, kan justeres trinnløst
- Indirekte belysning
- LED-belysning
- Med stikkontakt i toppskuffen
- Tilkoblingsterminal for ledning, 1,5 mm²

Leveringsomfang

- Stikkontaktelement
- Lyslist
- Monteringsmateriell

Art. nr.	NRF nr.	L [cm]	L1 [cm]	Stikkontakt	Til servantunderskap med min. bredde [cm]	NOK/stk. Ekskl. mva.	NOK/stk. Inkl. mva.
505.091.00.2	7042776	34,8	33,2	CEE 7/4	60	3886	4858
505.093.00.2	7042777	59,8	58,2	CEE 7/4	75–90	4035	5044
505.095.00.2	7042778	89,8	88,2	CEE 7/4	105–120	4184	5230

Kan leveres fra april 2024

Kan kombineres med

- Geberit ONE speilskap med ComfortLight og dør, utenpåliggende, høyde 90 cm → s. 68
- Geberit ONE speilskap med ComfortLight og to dører, utenpåliggende, høyde 90 cm → s. 69
- Geberit ONE speilskap med nisje og ComfortLight, med én dør, utenpåliggende, høyde 90 cm → s. 70
- Geberit ONE speilskap med nisje og ComfortLight, med to dører, utenpåliggende, høyde 90 cm → s. 71



- Forutsetningen for at du kan installere Geberit stikkontaktelement med ComfortLight-modul, er at det allerede er strømtilkobling i området bak servantunderskapet

Ny

Geberit stikkontaktelement

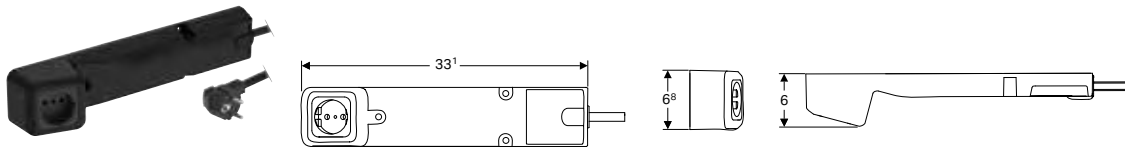

click & scan

Bruksformål

- For Geberit ONE-, Acanto- og iCon-seriene

Tekniske data

Kapslingsgrad	IP20
Merkespenning	230 V AC
Nettfrekvens	50 Hz

Leveringsomfang

- Stikkontaktelement med støpsel
- Monteringsmateriell

Art. nr.	NRF nr.	Støpseltype	Stikkontakt	NOK/stk. Ekskl. mva.	NOK/stk. Inkl. mva.
505.090.00.2	7042775	CEE 7/7	CEE 7/4	1046	1308

Kan leveres fra april 2024



- Forutsetningen for at du kan installere stikkontaktelement, er at det allerede er stikkontakt i området bak servantunderskapet

Geberit sett støtteben

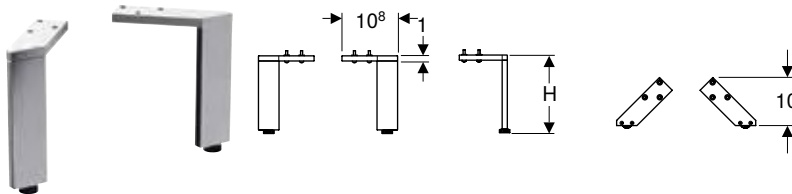

click & scan

Tekniske data

Materiale	Aluminium
-----------	-----------

Leveringsomfang

- Sett à 2 stk
- Monteringsmateriell

Egenskaper

- Høydejusterbar for utligning av ujevnt gulv

Art. nr.	NRF nr.	Farge / overflate	H [cm]	NOK/stk. Ekskl. mva.	NOK/stk. Inkl. mva.
500.367.00.1	7039151	Blankforkrommet	15,1–15,4	1487	1859
502.329.00.1	7039933	Blankforkrommet	18	1429	1786
502.330.00.1	7039934	Blankforkrommet	21,7	1520	1900

Geberit skuffeinnsats til øverste skuff



click & scan

Bruksformål

- For Geberit ONE-, Acanto- og iCon-seriene

Tekniske data

Materiale	Bambus
-----------	--------

Leveringsomfang









- Skuffeinnsats
- Deksel

Art. nr.	NRF nr.	Bredde servant [cm]	NOK/stk. Ekskl. mva.	NOK/stk. Inkl. mva.
502.349.00.1	7039935	60	679	849
502.350.00.1	7039936	75	814	1018
502.351.00.1	7039937	90	977	1221
502.352.00.1	7039938	105	1173	1466
502.353.00.1	7039939	120	1405	1756
502.354.00.1	7039947	135	1688	2110

Toaletter

Sortimentsoversikt – Geberit iCon toaletter og toalettseter







Geberit Norge, Versjon: november 2023

				Geberit iCon vegghengt toalett, skjult montering, Rimfree	Geberit iCon vegghengt toalett, kompakt dybde, skjult montering, Rimfree	Geberit iCon Square vegghengt toalett, skjult montering, Rimfree	Geberit iCon gulvstående toalett, overflatejevn, skjult montering, Rimfree	Geberit iCon Square gulvstående toalett, overflatejevn, skjult montering, Rimfree
Hvitt				501.661.00.1		201950000	502.382.00.1	211910000
KeraTect/hvitt				501.661.00.8	502.380.00.8	201950600	502.382.00.8	211910600
								
				→ s. 171		→ s. 173	→ s. 174	→ s. 175
Geberit iCon toalettsete	Med senkeautomatikk, Quick-Release-hengsler	501.660.01.1		→ s. 175	✓	✓	✓	
	Uten senkeautomatikk	574120000		→ s. 176	✓	✓	✓	
	Med senkeautomatikk	574130000		→ s. 176	✓	✓	✓	
	Med senkeautomatikk, Quick-Release-hengsler	500.670.01.1		→ s. 176	✓	✓	✓	
Geberit iCon toalettsete i smalt design	Med senkeautomatikk	574950000		→ s. 176	✓	✓	✓	
	Med senkeautomatikk, Quick-Release-hengsler	500.835.01.1		→ s. 176	✓	✓	✓	
Geberit iCon Square toalettsete	Med senkeautomatikk, Quick-Release-hengsler	500.837.01.1		→ s. 176		✓		✓

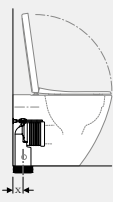
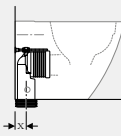
✓ Kompatibel







Tilbehørsoversikt – Geberit iCon toalettskåler i forbindelse med tilkoplingsrør

Geberit Norge, Versjon: november 2023

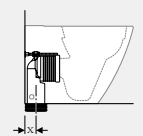
				Geberit iCon sett gulvstående toalett, skjult montering, Rimfree, med toalettsete	Geberit iCon gulvstående toalett, overflatejevn, skjult montering, Rimfree
Hvitt				502.383.JT.1	502.382.00.1
KeraTect/hvitt					502.382.00.8
					
				→ s. 174	→ s. 174
Geberit tilkoplingssett for gulvstående toalett	131.015.11.1			X = 75-155 mm	X = 75-155 mm
Geberit sett P-tilslutningsbend for gulvstående toalett	131.081.11.1			X = 160-185 mm	X = 160-185 mm
Geberit tilkoplingssett for gulvstående toalett	131.082.16.1			X = 70-95 mm	X = 70-95 mm
Geberit sett tilslutningsbend 90° med forlenger	152.647.00.1			X = 60-85 mm	X = 60-85 mm
Geberit tilslutningsbend 90°	152.610.11.1			X = 115 mm	X = 115 mm

Tilbehørsoversikt – Geberit iCon Square toalettskåler i forbindelse med tilkoplingsrør

Geberit Norge, Versjon: november 2023

Geberit iCon Square gulvstående toalett, overflatejevn, skjult montering, Rimfree			
Hvitt			
KeraTect/hvit			
			
→ s. 175			
Geberit tilkoplingssett for gulvstående toalett	131.015.11.1		X = 50-115 mm
Geberit sett P-tilslutningsbend for gulvstående toalett	131.081.11.1		X = 150-165 mm
Geberit tilkoplingssett for gulvstående toalett	131.082.16.1		
Geberit sett tilslutningsbend 90° med forlenger	152.647.00.1		
Geberit tilslutningsbend 90°	152.610.11.1		X = 77 mm

Vegghengte toaletter

Geberit iCon sett vegghengt toalett, skjult montering, Rimfree, med toalettsete

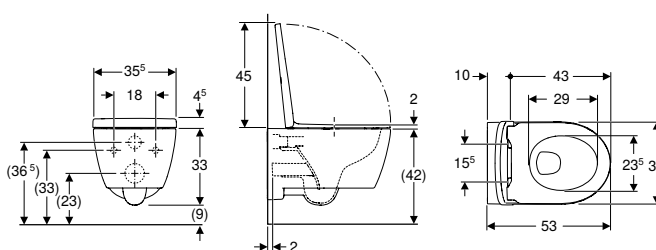

click & scan

Geberit
iCon

Bruksformål

- For innbyggingssisterne

Tekniske data

Materiale	Porselen
-----------	----------

Leveringsomfang

- Toalettskål
- Toalettsete
- Monteringsmateriell

Egenskaper

- Vegghengt
- Rimfree
- Enkelt feste med Easy Fast Fixing (type EFF3)
- QuickRelease-hengsler, låsbare
- Skyller med 4 l
- Skjult montering
- Skjult feste
- Toalettsete av Duroplast
- Toalettlokk overlappende
- Toalettsete med EasyMount-hengsler

Art. nr.	NRF nr.	Farge / overflate	B [cm]	H [cm]	T [cm]	Quick-Release-hengsler	SoftClose	Feste	NOK/stk. Ekskl. mva.	NOK/stk. Inkl. mva.
501.664.00.1	6122953	Hvit	35,5	37,5	53	Lukkbar	Ja	Ovenfra	5459	6824
501.664.00.8	6122954	Hvit / KeraTect	35,5	37,5	53	Lukkbar	Ja	Ovenfra	6068	7585

Geberit iCon vegghengt toalett, skjult montering, Rimfree

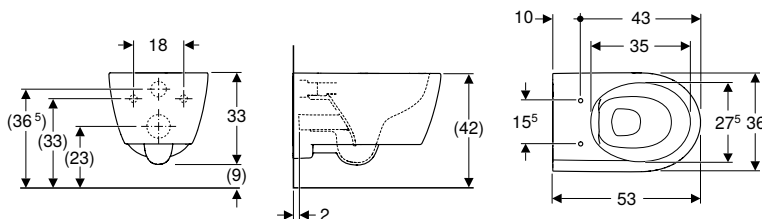

click & scan

Bruksformål

- For innbyggingssisterne

Tekniske data

Materiale	Porselen
-----------	----------

Egenskaper

- Vegghengt
- Rimfree
- Enkelt feste med Easy Fast Fixing (type EFF3)
- Skyller med 4 l
- Skjult montering
- Skjult feste

Leveringsomfang

- Monteringsmateriell

Art. nr.	NRF nr.	Farge / overflate	B [cm]	H [cm]	T [cm]	NOK/stk. Ekskl. mva.	NOK/stk. Inkl. mva.
501.661.00.1	6122949	Hvit	35,5	33	53	3812	4765
501.661.00.8	6122951	Hvit / KeraTect	35,5	33	53	4421	5526

Bestilles i tillegg

- Toalettsete

Kan kombineres med

- Geberit iCon toalettsete → s. 175
- Geberit iCon toalettsete → s. 176
- Geberit iCon toalettsete i smalt design → s. 176
- Geberit AquaClean Tuma Comfort toalettsete → s. 234
- Geberit AquaClean Tuma Classic WC toalettsete → s. 235

Geberit iCon sett vegghengt toalett, skjult montering, Rimfree, med toalettsete

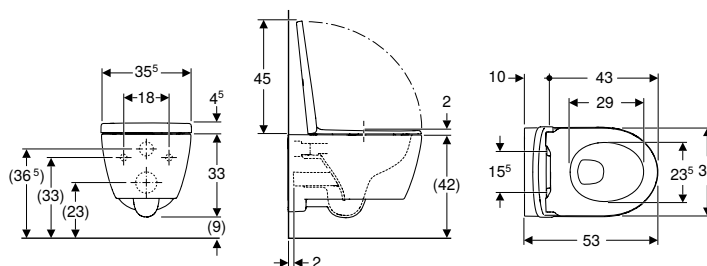

click & scan

Bruksformål

- For innbyggingssisterne

Tekniske data

Materiale	Porselen
-----------	----------

Leveringsomfang

- Toalettskål
- Toalettsete
- Monteringsmateriell

Egenskaper

- Vegghengt
- Rimfree
- Enkelt feste med Easy Fast Fixing (type EFF3)
- QuickRelease-hengsler, låsbare
- Skyller med 4 l
- Skjult montering
- Skjult feste
- Toalettsete av Duroplast
- Toalettlokk overlappende
- Toalettsete med EasyMount-hengsler

Art. nr.	NRF nr.	Farge / overflate	B [cm]	H [cm]	T [cm]	Quick-Release-hengsler	SoftClose	Feste	NOK/stk. Ekskl. mva.	NOK/stk. Inkl. mva.
501.663.JT.1	6123081	Hvit / Matt	36	37,5	53	Lukkbar	Ja	Ovenfra	7341	9176

Geberit iCon sett vegghengt toalett, kompakt dybde, skjult montering, Rimfree, med toalettsete

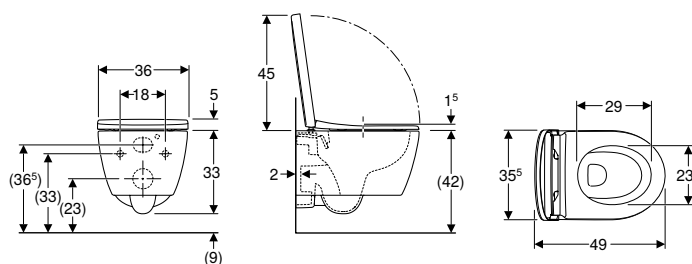

click & scan

Bruksformål

- For innbyggingssisterne
- Egnet for montering i små baderom og gjestetoalett

Tekniske data

Materiale	Porselen
-----------	----------

Leveringsomfang

- Toalettskål
- Toalettsete
- Monteringsmateriell

Egenskaper

- Vegghengt
- Rimfree
- Enkelt feste med Easy Fast Fixing (type EFF3)
- QuickRelease-hengsler, låsbare
- Skyller med 4 l
- Skjult montering
- Skjult feste
- Kompakt dybde
- Toalettsete av Duroplast
- Toalettlokk overlappende
- Toalettsete med EasyMount-hengsler

Art. nr.	NRF nr.	Farge / overflate	B [cm]	H [cm]	T [cm]	Quick-Release-hengsler	SoftClose	Feste	NOK/stk. Ekskl. mva.	NOK/stk. Inkl. mva.
502.381.JT.1	6123083	Hvit / Matt	36	38	49	Lukkbar	Ja	Ovenfra	7354	9193

Geberit iCon Square vegghengt toalett, skjult montering, Rimfree

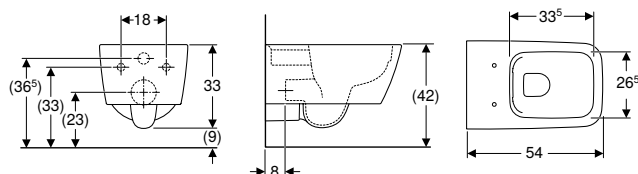

click & scan

Geberit
iCon

Bruksformål

- For innbyggingssisterne

Tekniske data

Materiale	Porselen
-----------	----------

Egenskaper

- Vegghengt
- Rimfree
- Enkelt feste med Easy Fast Fixing (type EFF3)
- Skjult montering
- Skjult feste

Leveringsomfang

- Monteringsmateriell

Art. nr.	NRF nr.	Farge / overflate	B [cm]	H [cm]	T [cm]	NOK/stk. Ekskl. mva.	NOK/stk. Inkl. mva.
201950000	6123014	Hvit	35	33	54	3927	4909
201950600	6123015	Hvit / KeraTect	35	33	54	4598	5748

Bestilles i tillegg

- Toalettsete

Kan kombineres med

- Geberit iCon Square toalettsete → s. 176

Tilbehør

- Geberit sett tilkoblingsrør for toalett



- Ved montering trengs det, avhengig av monterings situasjonen, et Geberit tilkoplingssett for vegghengt toalett

Gulvstående toaletter

Geberit iCon sett gulvstående toalett, skjult montering, Rimfree, med toalettsete

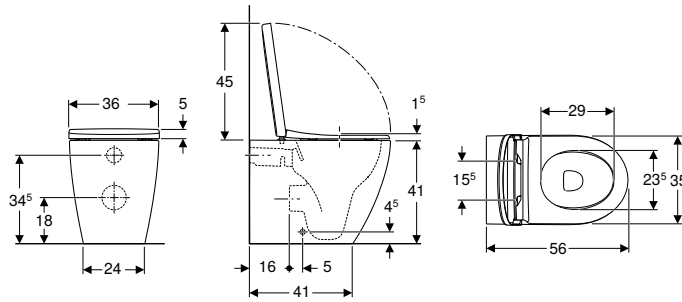

click & scan

Bruksformål

- For innbyggingssystemer

Tekniske data

Materiale	Porselen
-----------	----------

Leveringsomfang

- Toalettskål
- Toalettsete
- Monteringsmateriell

Egenskaper

- Gulvstående
- I flukt med vegg
- Rimfree
- Universallås (skjult P-lås)
- Skjult montering
- Skjult feste
- Toalettsete av Duroplast
- Toalettlokk overlappende
- Toalettsete med EasyMount-hengsler

Art. nr.	NRF nr.	Farge / overflate	B [cm]	H [cm]	T [cm]	Quick-Release-hengsler	SoftClose	Feste	NOK/stk. Ekskl. mva.	NOK/stk. Inkl. mva.
502.383.JT.1	6123079	Hvit / Matt	36	46	56	Lukkbar	Ja	Ovenfra	7772	9715

Tilbehør

- Tilbehørsversikt – Geberit iCon toalettskåler i forbindelse med tilkoplingsrør → s. 169

Geberit iCon gulvstående toalett, overflatejevn, skjult montering, Rimfree

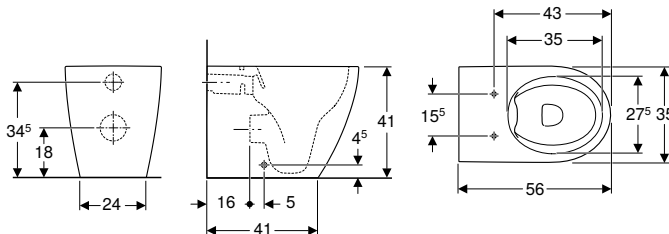

click & scan

Bruksformål

- For innbyggingssystemer

Tekniske data

Materiale	Porselen
-----------	----------

Leveringsomfang

- Monteringsmateriell

Egenskaper

- Gulvstående
- I flukt med vegg
- Rimfree
- Universallås (skjult P-lås)
- Skjult montering
- Skjult feste

Art. nr.	NRF nr.	Farge / overflate	B [cm]	H [cm]	T [cm]	NOK/stk. Ekskl. mva.	NOK/stk. Inkl. mva.
502.382.00.1	6122981	Hvit	36	41	56	4217	5271
502.382.00.8	6122982	Hvit / KeraTect	36	41	56	4828	6035

Bestilles i tillegg

- Toalettsete

Kan kombineres med

- Geberit iCon toalettsete → s. 175
- Geberit iCon toalettsete i smalt design → s. 176
- Geberit iCon toalettsete → s. 176
- Geberit AquaClean Tuma Comfort toalettsete → s. 234
- Geberit AquaClean Tuma Classic WC toalettsete → s. 235

Tilbehør

- Tilbehørsversikt – Geberit iCon toalettskåler i forbindelse med tilkoplingsrør → s. 169

Geberit iCon Square gulvstående toalett, overflatejevn, skjult montering, Rimfree

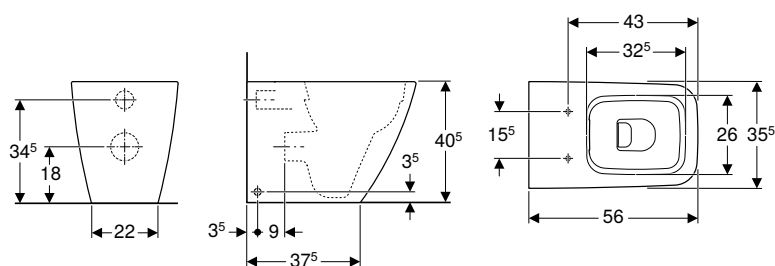

click & scan

Geberit
iCon

Bruksformål

- For innbyggingssisterne

Tekniske data

Materiale	Porselen
-----------	----------

Leveringsomfang

- Monteringsmateriell

Egenskaper

- Gulvstående
- I flukt med veggen
- Rimfree
- Universallås (skjult P-lås)
- Skjult montering
- Skjult feste

Art. nr.	NRF nr.	Farge / overflate	B [cm]	H [cm]	T [cm]	NOK/stk. Ekskl. mva.	NOK/stk. Inkl. mva.
211910000	6123023	Hvit	35	40,5	56	4275	5344
211910600	6123024	Hvit / KeraTect	35	40,5	56	4881	6101

Bestilles i tillegg

- Toalettsete

Kan kombineres med

- Geberit iCon Square toalettsete → s. 176

Tilbehør

- Tilbehørsoversikt – Geberit iCon Square toalettsskåler i forbindelse med tilkoplingsrør → s. 170

Toalettseter

Geberit iCon toalettsete

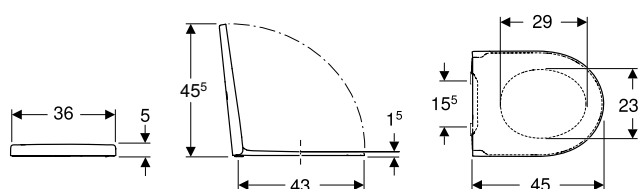

click & scan

Tekniske data

Materiale	Duroplast
Monteringsavstand	15,5 cm

Leveringsomfang

- Toalettsete

Egenskaper

- Toalettsete av Duroplast
- Toalettlokk overlappende
- Toalettsete med EasyMount-hengsler
- QuickRelease-hengsler, låsbare

Art. nr.	NRF nr.	Farge / overflate	Quick-Release-hengsler	SoftClose	Feste	NOK/stk. Ekskl. mva.	NOK/stk. Inkl. mva.
245.464.JT.1	6123082	Hvit / Matt	Ja	Ja	Ovenfra	2792	3490
501.660.01.1	6191703	Hvit / Blank	Lukkbar	Ja	Ovenfra	2213	2766

Kan kombineres med

- Geberit iCon vegghengt toalett, skjult montering, Rimfree → s. 171
- Geberit iCon gulvstående toalett, overflatejevn, skjult montering, Rimfree → s. 174
- Geberit iCon vegghengt toalett, kompakt dybde, skjult montering, Rimfree

Geberit iCon toalettsete i smalt design

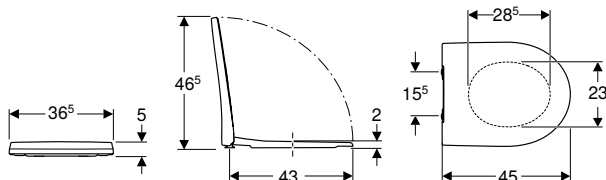

click & scan

Tekniske data

Materiale	Duroplast
Monteringsavstand	15,5 cm

Egenskaper

- Slankt design
- Toalettlokk overlappende
- Antibakteriell

Art. nr.	NRF nr.	Farge / overflate	Quick-Release-hengsler	SoftClose	Feste	Hengselmateriale	NOK/stk. Ekskl. mva.	NOK/stk. Inkl. mva.
500.835.01.1	6191729	Hvit / Blank	Ja	Ja	Ovenfra	Forkrommet messing	2128	2660
574950000	6191723	Hvit / Blank	Nei	Ja	Ovenfra	Forkrommet messing	2095	2619

Kan kombineres med

- Geberit iCon vegghengt toalett, skjult montering, Rimfree → s. 171
- Geberit iCon vegghengt toalett, kompakt dybde, skjult montering, Rimfree
- Geberit iCon gulvstående toalett, overflatejevn, skjult montering, Rimfree → s. 174

Geberit iCon toalettsete

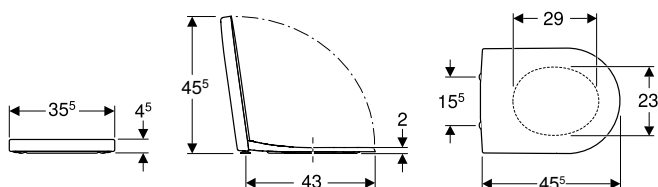

click & scan

Tekniske data

Materiale	Duroplast
Monteringsavstand	15,5 cm

Egenskaper

- Toalettlokk overlappende

Art. nr.	NRF nr.	Farge / overflate	Quick-Release-hengsler	SoftClose	Feste	Hengselmateriale	NOK/stk. Ekskl. mva.	NOK/stk. Inkl. mva.
500.670.01.1	6191724	Hvit / Blank	Ja	Ja	Ovenfra	Forkrommet messing	2020	2525
574130000	6191722	Hvit / Blank	Nei	Ja	Ovenfra	Forkrommet messing	1988	2485
574120000	6191721	Hvit / Blank	Nei	Nei	Ovenfra	Syrefast stål	1323	1654

Kan kombineres med

- Geberit iCon vegghengt toalett, skjult montering, Rimfree → s. 171
- Geberit iCon vegghengt toalett, kompakt dybde, skjult montering, Rimfree
- Geberit iCon gulvstående toalett, overflatejevn, skjult montering, Rimfree → s. 174

Geberit iCon Square toalettsete

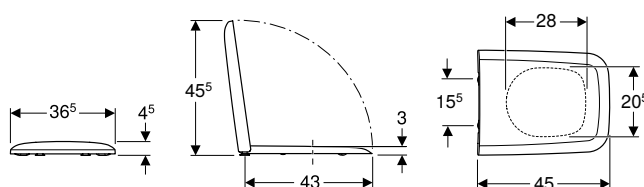

click & scan

Tekniske data

Materiale	Duroplast
Monteringsavstand	15,5 cm

Egenskaper

- Toalettlokk overlappende

Art. nr.	NRF nr.	Farge / overflate	Quick-Release-hengsler	SoftClose	Feste	Hengselmateriale	NOK/stk. Ekskl. mva.	NOK/stk. Inkl. mva.
500.837.01.1	1084109	Hvit / Blank	Ja	Ja	Ovenfra	Forkrommet messing	2030	2538

Kan kombineres med

- Geberit iCon Square vegghengt toalett, skjult montering, Rimfree → s. 173
- Geberit iCon Square gulvstående toalett, overflatejevn, skjult montering, Rimfree → s. 175

Bidéer

Veggbidéer

Geberit iCon vegghengt bidé, skjult montering

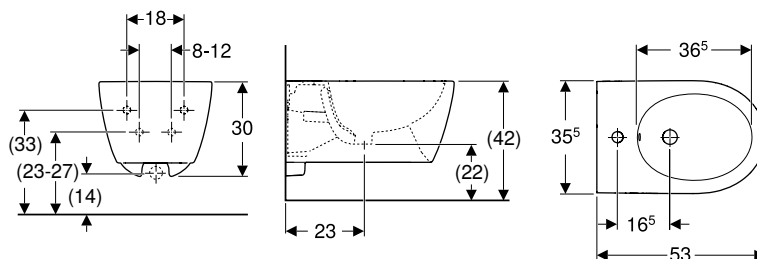

click & scan

Geberit
iCon

Bruksformål

- For enhullskraner med fleksible vanntilkoplingslanger

Tekniske data

Materiale	Porselen
-----------	----------

Egenskaper

- Vegghengt
- Skjult vanntilkopling
- Enkelt feste med Easy Fast Fixing (type EFF3)
- Skjult montering
- Skjult feste

Leveringsomfang

- Monteringsmateriell

Art. nr.	NRF nr.	Farge / overflate	Overløp	B [cm]	H [cm]	T [cm]	NOK/stk. Ekskl. mva.	NOK/stk. Inkl. mva.
501.898.00.1	6122923	Hvit	Synlig	35,5	30	53	2656	3320
501.898.00.8	6122924	Hvit / KeraTect	Synlig	35,5	30	53	3288	4110
501.898.JT.1	6122979	Hvit / Matt	Synlig	35,5	30	53	4139	5174

Geberit iCon Square vegghengt bidé skjult montering

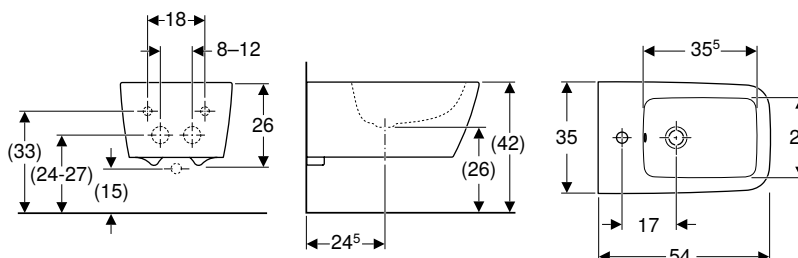

click & scan

Bruksformål

- For enhullskraner med fleksible vanntilkoplingslanger

Tekniske data

Materiale	Porselen
-----------	----------

Egenskaper

- Vegghengt
- Skjult vanntilkopling
- Enkelt feste med Easy Fast Fixing (type EFF3)
- Skjult montering
- Skjult feste

Leveringsomfang

- Monteringsmateriell

Art. nr.	NRF nr.	Farge / overflate	Overløp	B [cm]	H [cm]	T [cm]	NOK/stk. Ekskl. mva.	NOK/stk. Inkl. mva.
231910000	6103509	Hvit	Synlig	35	26	54	3214	4018
231910600	6103511	Hvit / KeraTect	Synlig	35	26	54	3821	4776

Bestilles i tillegg

- Forlenget avløp for vannlås

Gulvstående bidéer

Geberit iCon gulvstående bidé, overflatejevn, skjult montering

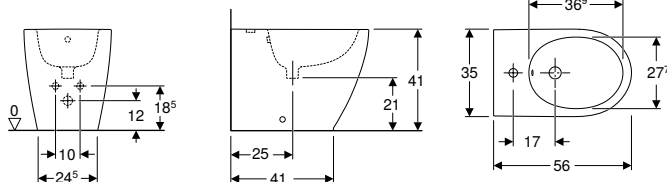

click & scan

Tekniske data

Materiale	Porselen
-----------	----------

Leveringsomfang

- Monteringsmateriell

Egenskaper

- Gulvstående
- I flukt med veggen
- Skjult vanntilkopling
- Skjult montering
- Skjult feste

Art. nr.	NRF nr.	Farge / overflate	Overløp	B [cm]	H [cm]	T [cm]	NOK/stk. Ekskl. mva.	NOK/stk. Inkl. mva.
502.384.00.1	6122983	Hvit	Synlig	35	41	56	2440	3050
502.384.00.8	6122984	Hvit / KeraTect	Synlig	35	41	56	3041	3801
502.384.JT.1	6122985	Hvit / Matt	Synlig	35	41	56	4396	5495

Geberit iCon Square gulvstående bidé overflatejevn, skjult montering

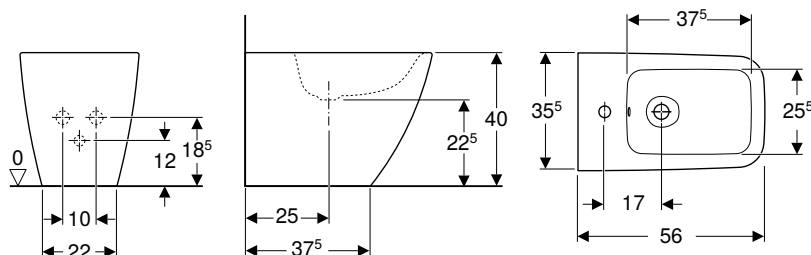

click & scan

Tekniske data

Materiale	Porselen
-----------	----------

Leveringsomfang

- Monteringsmateriell

Egenskaper

- Gulvstående
- I flukt med veggen
- Skjult vanntilkopling
- Skjult montering
- Skjult feste

Art. nr.	NRF nr.	Farge / overflate	Overløp	B [cm]	H [cm]	T [cm]	NOK/stk. Ekskl. mva.	NOK/stk. Inkl. mva.
231950000	6103516	Hvit	Synlig	35,5	40	56	3033	3791
231950600	6103517	Hvit / KeraTect	Synlig	35,5	40	56	3638	4548











Geberit Smyle

Servanter.....	182
Sortimentsoversikt – Geberit Smyle servanter og servantunderskap	183
Servanter	184
Servanter	185
Dobbelservanter	187
Baderomsmøbler.....	188
Tilbehørsoversikt – Geberit Smyle baderomsmøbler	189
Servantunderskap	192
Sideskap	196
Andre baderomsmøbler	199
Tilbehør	200
Toaletter.....	201
Sortimentsoversikt – Geberit Smyle toaletter og toalettseter	201
Tilbehørsoversikt – Geberit Smyle toalettskåler i forbindelse med tilkoplingsrør ..	202
Vegghengte toaletter	203
Gulvstående toaletter	204
Toalettseter	204
Bidéer	206
Veggbidéer	206
Gulvstående bidéer	206

Servanter

Sortimentsoversikt – Geberit Smyle servanter og servantunderskap

Geberit Norge, Versjon: november 2023

					Geberit Smyle Square servant med asymmetrisk overløp		
					45 cm		
Hvitt, kranhull i midten, synlig overløp					500.222.01.1		
KeraTect, kranhull i midten, synlig overløp					500.222.01.8		
Hvitt, uten kranhull, synlig overløp							
Hvitt, kranhull til venstre og høyre, synlig overløp							
KeraTect, uten kranhull, synlig overløp							
KeraTect, kranhull til venstre og høyre, synlig overløp							
							
				Bredde servant	→ s. 184		
Underskap for servant							
Geberit Smyle Square underskap for servant, med én dør	500.350.00.1		45 cm	Hvitt, dør stopper høyre	→ s. 192	✓	
	500.350.JK.1			Lava, dør stopper høyre		✓	
	500.350.JL.1			Sandgrå, dør stopper høyre		✓	
	500.350.JR.1			Nøttetre hickory, dør stopper høyre		✓	
	500.351.00.1			Hvitt, dør stopper venstre		✓	
	500.351.JK.1			Lava, dør stopper venstre		✓	
	500.351.JL.1			Sandgrå, dør stopper venstre		✓	
	500.351.JR.1			Nøttetre hickory, dør stopper venstre		✓	
	500.363.00.1			50 cm		Hvitt, dør stopper høyre	
	500.363.JK.1	Lava, dør stopper høyre					
	500.363.JL.1	Sandgrå, dør stopper høyre					
	500.363.JR.1	Nøttetre hickory, dør stopper høyre					
	500.364.00.1	Hvitt, dør stopper venstre					
	500.364.JK.1	Lava, dør stopper venstre					
	500.364.JL.1	Sandgrå, dør stopper venstre					
	500.364.JR.1	Nøttetre hickory, dør stopper venstre					
	Underskap for servant						
	Geberit Smyle Square underskap for servant, med én dør	500.365.00.1		55 cm	Hvitt, dør stopper høyre	→ s. 193	
500.365.JK.1		Lava, dør stopper høyre					
500.365.JL.1		Sandgrå, dør stopper høyre					
500.365.JR.1		Nøttetre hickory, dør stopper høyre					
500.366.00.1		Hvitt, dør stopper venstre					
500.366.JK.1		Lava, dør stopper venstre					
500.366.JL.1		Sandgrå, dør stopper venstre					
500.366.JR.1		Nøttetre hickory, dør stopper venstre					
Geberit Smyle Square underskap for servant, med to skuffer	500.352.00.1		60 cm	Hvit	→ s. 194		
	500.352.JK.1			Lava			
	500.352.JL.1			Sandgrå			
	500.352.JR.1			Nøttetre hickory			
	500.353.00.1		75 cm	Hvit			
	500.353.JK.1			Lava			
	500.353.JL.1			Sandgrå			
	500.353.JR.1			Nøttetre hickory			
	500.354.00.1		90 cm	Hvit			
	500.354.JK.1			Lava			
	500.354.JL.1			Sandgrå			
	500.354.JR.1			Nøttetre hickory			
	500.355.00.1		120 cm	Hvit			
	500.355.JK.1			Lava			
	500.355.JL.1			Sandgrå			
	500.355.JR.1			Nøttetre hickory			
Underskap for dobbel servant							
Geberit Smyle Square underskap for dobbel servant, med to skuffer	500.356.00.1		120 cm	Hvit	→ s. 195		
	500.356.JK.1			Lava			
	500.356.JL.1			Sandgrå			
	500.356.JR.1			Nøttetre hickory			

✓ Kompatibel

Servanter

Geberit Smyle Square servant med asymmetrisk overløp

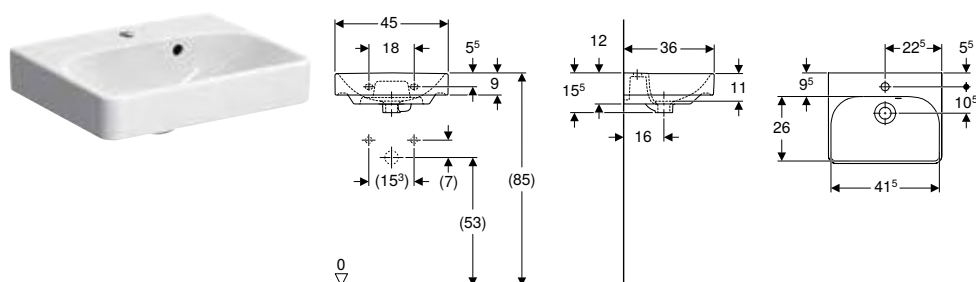

Tekniske data

Materiale	Porselen
-----------	----------

Egenskaper

- Overløp asymmetrisk

Art. nr.	NRF nr.	Farge / overflate	Kranhull	Overløp	Bredde underskap [cm]	H [cm]	T [cm]	NOK/stk. Ekskl. mva.	NOK/stk. Inkl. mva.
----------	---------	-------------------	----------	---------	-----------------------	--------	--------	----------------------	---------------------

B / Bredde: 45 cm

500.222.01.1	6159344	Hvit	Midten	Synlig	44,2	15,5	36	1117	1396
500.222.01.8	6159345	Hvit / KeraTect	Midten	Synlig	44,2	15,5	36	1756	2195

Kan kombineres med

- Geberit Smyle Square underskap for servant, med én dør → s. 192

Tilbehør

- Geberit servantutløp romsparemodell, smal utførelse, med utvendig ventilplugg med trykkbetjening → s. 380
- Geberit dykkrør vannlås for servant, avløp bakkant → s. 376
- Geberit dykkrør vannlås for servant, kompaktmodell, avløp bakkant → s. 376

Geberit Smyle Square servant

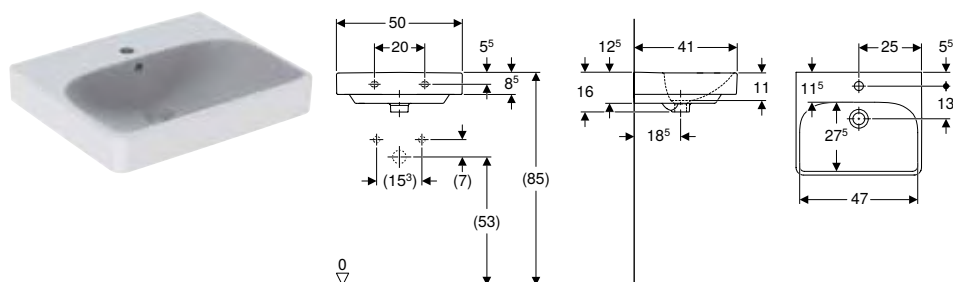

Tekniske data

Materiale	Porselen
-----------	----------

Egenskaper

- Kan kombineres med halvøyale
- Kan kombineres med helsøyale

Art. nr.	NRF nr.	Farge / overflate	Kranhull	Overløp	Bredde underskap [cm]	H [cm]	T [cm]	NOK/stk. Ekskl. mva.	NOK/stk. Inkl. mva.
----------	---------	-------------------	----------	---------	-----------------------	--------	--------	----------------------	---------------------

B / Bredde: 50 cm

500.256.01.1	6159064	Hvit	Midten	Synlig	49,2	16	41	1213	1516
500.256.01.8	6159065	Hvit / KeraTect	Midten	Synlig	49,2	16	41	1851	2314

Kan kombineres med

- Geberit Smyle Square underskap for servant, med én dør → s. 192

Tilbehør

- Geberit dykkrør vannlås for servant, avløp bakkant → s. 376

Servanter

Geberit Smyle servant

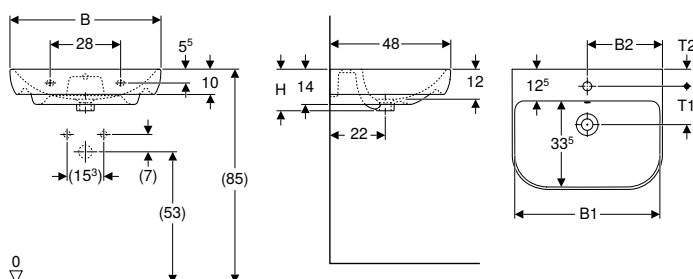

click & scan

Geberit
Smyle

Tekniske data

Materiale	Porselen
-----------	----------

Egenskaper

- Kan kombineres med halvsøyle
- Kan kombineres med helsøyle

Art. nr.	NRF nr.	Farge / overflate	Kranhull	Overløp	B1 [cm]	B2 [cm]	H [cm]	T [cm]	T1 [cm]	T2 [cm]	NOK/stk. Ekskl. mva.	NOK/stk. Inkl. mva.
B / Bredde: 55 cm												
500.227.01.1	6159005	Hvit	Midten	Synlig	51,5	27,5	16,5	48	15,5	6,5	1213	1516
500.227.01.8	6159009	Hvit / KeraTect	Midten	Synlig	51,5	27,5	16,5	48	15,5	6,5	1851	2314
B / Bredde: 60 cm												
500.228.01.1	6159006	Hvit	Midten	Synlig	56,8	30	16,5	48	15	7	1308	1635
500.228.01.8	6159011	Hvit / KeraTect	Midten	Synlig	56,8	30	16,5	48	15	7	1947	2434
B / Bredde: 65 cm												
500.230.01.1	6159007	Hvit	Midten	Synlig	61,8	32,5	16,5	48	15,5	6,5	1658	2073
500.230.01.8	6159012	Hvit / KeraTect	Midten	Synlig	61,8	32,5	16,5	48	15,5	6,5	2298	2873
B / Bredde: 70 cm												
500.248.01.1	6159008	Hvit	Midten	Synlig	66,8	35	16,5	48	15	7	2235	2794
500.248.01.8	6159013	Hvit / KeraTect	Midten	Synlig	66,8	35	16,5	48	15	7	2872	3590

Tilbehør

- Geberit dykkør vannlås for servant, avløp bakkant → s. 376

Geberit Smyle Square servant

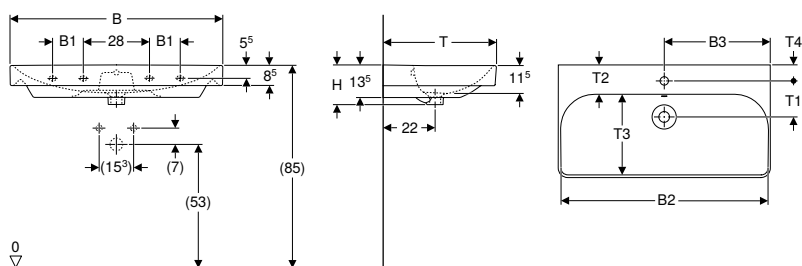

click & scan

Tekniske data

Materiale		Porselen															
Art. nr.	NRF nr.	Farge / overflate	Kranhull	Overløp	B1 [cm]	B2 [cm]	B3 [cm]	Bredde underskap [cm]	H [cm]	T [cm]	T1 [cm]	T2 [cm]	T3 [cm]	T4 [cm]	Festepunkter	NOK/stk. Ekskl. mva.	NOK/stk. Inkl. mva.
B / Bredde: 55 cm																	
500.259.01.1	6159073	Hvit	Midten	Synlig		51,8	27,5	53,6	17	44	15	6,5	27,5	7	2	1342	1678
500.259.01.8	6159079	Hvit / KeraTect	Midten	Synlig		51,8	27,5	53,6	17	44	15	6,5	27,5	7	2	1979	2474
B / Bredde: 60 cm																	
500.229.01.1	6159074	Hvit	Midten	Synlig		56,8	30	58,4	16,5	48	15,5	12,5	33,5	6,5	2	1436	1795
500.229.01.8	6159081	Hvit / KeraTect	Midten	Synlig		56,8	30	58,4	16,5	48	15,5	12,5	33,5	6,5	2	2074	2593
B / Bredde: 75 cm																	
500.249.01.1	6159075	Hvit	Midten	Synlig		71,5	37,5	73,4	16,5	48	15	12,5	33,5	6,5	2	2393	2991
500.249.01.8	6159082	Hvit / KeraTect	Midten	Synlig		71,5	37,5	73,4	16,5	48	15	12,5	33,5	6,5	2	3032	3790
B / Bredde: 90 cm																	
500.251.01.1	6159076	Hvit	Midten	Synlig	13	86,8	45	88,4	16,5	48	15	12,5	33,5	7	4	3511	4389
500.251.01.8	6159083	Hvit / KeraTect	Midten	Synlig	13	86,8	45	88,4	16,5	48	15	12,5	33,5	7	4	4149	5186
500.250.01.1	6159071	Hvit	Uten	Synlig	13	86,8		88,4	16,5	48		12,5	33,5		4	3511	4389
500.250.01.8	6159077	Hvit / KeraTect	Uten	Synlig	13	86,8		88,4	16,5	48		12,5	33,5		4	4149	5186
B / Bredde: 120 cm																	
500.253.01.1	6159084	Hvit	Venstre og høyre	Synlig	28	116,8	31,5	118,4	16,5	48	15,5	13	33,5	7	4	5264	6580
500.253.01.8	6159085	Hvit / KeraTect	Venstre og høyre	Synlig	28	116,8	31,5	118,4	16,5	48	15,5	13	33,5	7	4	5902	7378
500.225.01.1	6159072	Hvit	Uten	Synlig	28	116,8		118,4	16,5	48		13	33,5		4	5264	6580
500.225.01.8	6159078	Hvit / KeraTect	Uten	Synlig	28	116,8		118,4	16,5	48		13	33,5		4	5902	7378

Kan kombineres med

- Geberit Smyle Square underskap for servant, med én dør → s. 193
- Geberit Smyle Square underskap for servant, med to skuffer → s. 194

Tilbehør

- Geberit servantutløp romsparemodell, smal utførelse, med utvendig ventilplugg med trykkbetjening → s. 380
- Geberit dykkervannlås for servant, avløp bakkant → s. 376
- Geberit dykkervannlås for servant, kompaktmodell, avløp bakkant → s. 376

Dobbelservanter

Geberit Smyle Square dobbelservant

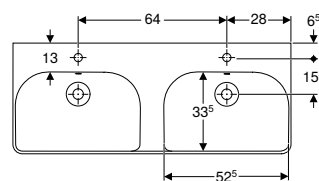
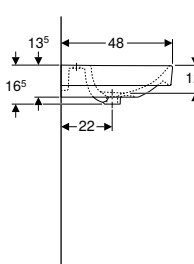
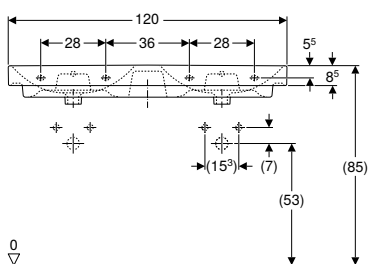

Tekniske data

Materiale	Porselen
-----------	----------

Egenskaper

- Kan kombineres med halvsøyle

Art. nr.	NRF nr.	Farge / overflate	Kranhull	Overløp	Bredde underskap [cm]	H [cm]	T [cm]	NOK/stk. Ekskl. mva.	NOK/stk. Inkl. mva.
B / Bredde: 120 cm									
500.223.01.1	6159107	Hvit	Midten	Synlig	118,4	16,5	48	6380	7975
500.223.01.8	6159108	Hvit / KeraTect	Midten	Synlig	118,4	16,5	48	7018	8773

Kan kombineres med

- Geberit Smyle Square underskap for dobbelservant, med to skuffer → s. 195

Tilbehør

- Geberit dykkrørvannlås for servant, avløp bakkant → s. 376







Baderomsmøbler

Tilbehørsoversikt – Geberit Smyle baderomsmøbler

Geberit Norge, november 2023

					Geberit sett støtteben	Geberit håndklestang til baderomsmøbler	
					500.367.00.1	502.328.00.1 502.328.01.3 502.328.JK.1 502.328.14.1	
							
Bredde servant					→ s. 112	→ s. 63	
Underskap for servant							
Geberit Smyle Square underskap for servant, med én dør	500.350.00.1	45 cm	Hvitt, dør stopper høyre	→ s. 192	✓		
	500.350.JK.1	45 cm	Lava, dør stopper høyre	→ s. 192	✓		
	500.350.JL.1	45 cm	Sandgrå, dør stopper høyre	→ s. 192	✓		
	500.350.JR.1	45 cm	Nøttetre hickory, dør stopper høyre	→ s. 192	✓		
	500.351.00.1	45 cm	Hvitt, dør stopper venstre	→ s. 192	✓		
	500.351.JK.1	45 cm	Lava, dør stopper venstre	→ s. 192	✓		
	500.351.JL.1	45 cm	Sandgrå, dør stopper venstre	→ s. 192	✓		
	500.351.JR.1	45 cm	Nøttetre hickory, dør stopper venstre	→ s. 192	✓		
	500.363.00.1	50 cm	Hvitt, dør stopper høyre	→ s. 192	✓		
	500.363.JK.1	50 cm	Lava, dør stopper høyre	→ s. 192	✓		
	500.363.JL.1	50 cm	Sandgrå, dør stopper høyre	→ s. 192	✓		
	500.363.JR.1	50 cm	Nøttetre hickory, dør stopper høyre	→ s. 192	✓		
	500.364.00.1	50 cm	Hvitt, dør stopper venstre	→ s. 192	✓		
	500.364.JK.1	50 cm	Lava, dør stopper venstre	→ s. 192	✓		
	500.364.JL.1	50 cm	Sandgrå, dør stopper venstre	→ s. 192	✓		
	500.364.JR.1	50 cm	Nøttetre hickory, dør stopper venstre	→ s. 192	✓		
Underskap for servant							
Geberit Smyle Square underskap for servant, med én dør	500.365.00.1	55 cm	Hvitt, dør stopper høyre	→ s. 193	✓		
	500.365.JK.1	55 cm	Lava, dør stopper høyre	→ s. 193	✓		
	500.365.JL.1	55 cm	Sandgrå, dør stopper høyre	→ s. 193	✓		
	500.365.JR.1	55 cm	Nøttetre hickory, dør stopper høyre	→ s. 193	✓		
	500.366.00.1	55 cm	Hvitt, dør stopper venstre	→ s. 193	✓		
	500.366.JK.1	55 cm	Lava, dør stopper venstre	→ s. 193	✓		
	500.366.JL.1	55 cm	Sandgrå, dør stopper venstre	→ s. 193	✓		
500.366.JR.1	55 cm	Nøttetre hickory, dør stopper venstre	→ s. 193	✓			
Geberit Smyle Square underskap for servant, med to skuffer	500.352.00.1	60 cm	Hvit	→ s. 194	✓	✓	
	500.352.JK.1	60 cm	Lava	→ s. 194	✓	✓	
	500.352.JL.1	60 cm	Sandgrå	→ s. 194	✓	✓	
	500.352.JR.1	60 cm	Nøttetre hickory	→ s. 194	✓	✓	
	500.353.00.1	75 cm	Hvit	→ s. 194	✓	✓	
	500.353.JK.1	75 cm	Lava	→ s. 194	✓	✓	
	500.353.JL.1	75 cm	Sandgrå	→ s. 194	✓	✓	
	500.353.JR.1	75 cm	Nøttetre hickory	→ s. 194	✓	✓	
	500.354.00.1	90 cm	Hvit	→ s. 194	✓	✓	
	500.354.JK.1	90 cm	Lava	→ s. 194	✓	✓	
	500.354.JL.1	90 cm	Sandgrå	→ s. 194	✓	✓	
	500.354.JR.1	90 cm	Nøttetre hickory	→ s. 194	✓	✓	
	500.355.00.1	120 cm	Hvit	→ s. 194	✓	✓	
	500.355.JK.1	120 cm	Lava	→ s. 194	✓	✓	
	500.355.JL.1	120 cm	Sandgrå	→ s. 194	✓	✓	
500.355.JR.1	120 cm	Nøttetre hickory	→ s. 194	✓	✓		

Geberit Norge, november 2023

						Geberit sett støtteben	Geberit håndklestang til baderomsmøbler	
						500.367.00.1	502.328.00.1 502.328.01.3 502.328.JK.1 502.328.14.1	
								
Bredde servant						→ s. 112	→ s. 63	
Underskap for dobbel servant								
Geberit Smyle Square underskap for dobbelservant, med to skuffer	500.356.00.1		120 cm	Hvit	→ s. 195	✓	✓	
	500.356.JK.1		120 cm	Lava	→ s. 195	✓	✓	
	500.356.JL.1		120 cm	Sandgrå	→ s. 195	✓	✓	
	500.356.JR.1		120 cm	Nøttetre hickory	→ s. 195	✓	✓	
Sideskap								
Geberit Smyle Square halvhøyt skap med én dør	500.361.00.1			Hvit	→ s. 196	✓		
	500.361.JK.1			Lava	→ s. 196	✓		
	500.361.JL.1			Sandgrå	→ s. 196	✓		
	500.361.JR.1			Nøttetre hickory	→ s. 196	✓		
Geberit Smyle Square sideskap med én dør	500.359.00.1			Hvitt, dør stopper høyre	→ s. 197	✓		
	500.359.JK.1			Lava, dør stopper høyre	→ s. 197	✓		
	500.359.JL.1			Sandgrå, dør stopper høyre	→ s. 197	✓		
	500.359.JR.1			Nøttetre hickory, dør stopper høyre	→ s. 197	✓		
	500.360.00.1			Hvitt, dør stopper venstre	→ s. 197	✓		
	500.360.JK.1			Lava, dør stopper venstre	→ s. 197	✓		
	500.360.JL.1			Sandgrå, dør stopper venstre	→ s. 197	✓		
	500.360.JR.1			Nøttetre hickory, dør stopper venstre	→ s. 197	✓		
Geberit Smyle Square sideskap med to skuffer	500.357.00.1			Hvit	→ s. 198	✓	✓	
	500.357.JK.1			Lava	→ s. 198	✓	✓	
	500.357.JL.1			Sandgrå	→ s. 198	✓	✓	
	500.357.JR.1			Nøttetre hickory	→ s. 198	✓	✓	
Geberit Smyle Square sideskap åpen	500.358.00.1			Hvit	→ s. 199	✓		
	500.358.JK.1			Lava	→ s. 199	✓		
	500.358.JL.1			Sandgrå	→ s. 199	✓		
	500.358.JR.1			Nøttetre hickory	→ s. 199	✓		

✓ Kompatibel

¹⁾ Maks. antall skuffinnsatser per servantunderskap = 2

²⁾ Maks. antall skuffinnsatser per servantunderskap = 4

³⁾ Maks. antall skuffinnsatser per servantunderskap = 6

⁴⁾ Maks. antall skuffinnsatser per servantunderskap = 5

	Geberit skuffeinnsats T-oppdeling, til øverste skuff	Geberit skuffeinnsats H-oppdeling, for øverste skuff	Geberit magnetholder	Geberit forstørrelses-speil
	500.678.00.1	500.677.00.1	510010000	510100000
				
	→ s. 200		→ s. 72	
	✓ ⁴⁾	✓ ⁴⁾	✓	
	✓ ⁴⁾	✓ ⁴⁾	✓	
	✓ ⁴⁾	✓ ⁴⁾	✓	
	✓ ⁴⁾	✓ ⁴⁾	✓	
			✓	✓
			✓	✓
			✓	✓
			✓	✓
			✓	
			✓	
			✓	
			✓	
			✓	
			✓	
			✓	
	✓ ¹⁾	✓ ¹⁾	✓	
	✓ ¹⁾	✓ ¹⁾	✓	
	✓ ¹⁾	✓ ¹⁾	✓	
	✓ ¹⁾	✓ ¹⁾	✓	
			✓	
			✓	
			✓	
			✓	
			✓	

Servantunderskap

Geberit Smyle Square underskap for servant, med én dør

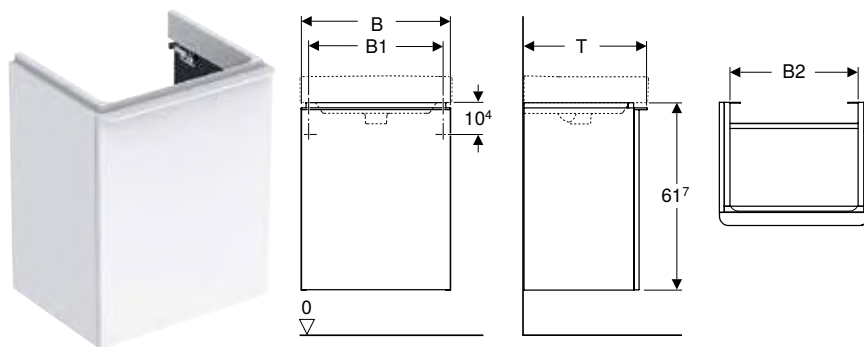

click & scan

Tekniske data

Materiale	Høykomprimert trelags tresponplate
-----------	------------------------------------

Leveringsomfang

- Underskap for servant
- Monteringsmateriell

Egenskaper

- Sertifisert iht. FSC™ C134279
- Vegghengt
- Med én dør
- Åpnes ved hjelp av håndtak
- Dør med dempingsmekanisme
- Med én flyttbar hylle
- Fuktbestandig
- Leveres ferdigmontert

Art. nr.	NRF nr.	Farge / overflate	B [cm]	B1 [cm]	B2 [cm]	H [cm]	T [cm]	Dør	NOK/stk. Ekskl. mva.	NOK/stk. Inkl. mva.
Bredde servant: 45 cm										
500.351.00.1	7032204	Skrog og front: hvit høyglans Håndtak: hvitt / pulverbelagt matt	44,2	39,3	37,2	61,7	35,6	Hengslene venstre	3561	4451
500.351.JK.1 *	7032197	Skrog og front: lava, matt lakkert Håndtak: lava / pulverbelagt matt	44,2	39,3	37,2	61,7	35,6	Hengslene venstre	3432	4290
500.351.JL.1 *	7032211	IF Skrog og front: sandgrå / lakkert høyglans Håndtak: sandgrå / pulverbelagt matt	44,2	39,3	37,2	61,7	35,6	Hengslene venstre	3561	4451
500.351.JR.1	7032217	Skrog og front: valnøtt hickory / melamin trestruktur Håndtak: lava / pulverbelagt matt	44,2	39,3	37,2	61,7	35,6	Hengslene venstre	3432	4290
500.350.00.1	7032203	Skrog og front: hvit høyglans Håndtak: hvitt / pulverbelagt matt	44,2	39,3	37,2	61,7	35,6	Hengslene høyre	3561	4451
500.350.JK.1 *	7032196	Skrog og front: lava, matt lakkert Håndtak: lava / pulverbelagt matt	44,2	39,3	37,2	61,7	35,6	Hengslene høyre	3561	4451
500.350.JL.1 *	7032209	IF Skrog og front: sandgrå / lakkert høyglans Håndtak: sandgrå / pulverbelagt matt	44,2	39,3	37,2	61,7	35,6	Hengslene høyre	3561	4451
500.350.JR.1	7032216	Skrog og front: valnøtt hickory / melamin trestruktur Håndtak: lava / pulverbelagt matt	44,2	39,3	37,2	61,7	35,6	Hengslene høyre	3432	4290
Bredde servant: 50 cm										
500.364.00.1	7032206	Skrog og front: hvit høyglans Håndtak: hvitt / pulverbelagt matt	49,2	42,2	42,2	61,7	40,6	Hengslene venstre	3872	4840
500.364.JK.1 *	7032199	Skrog og front: lava, matt lakkert Håndtak: lava / pulverbelagt matt	49,2	42,2	42,2	61,7	40,6	Hengslene venstre	3872	4840
500.364.JL.1 *	7032213	IF Skrog og front: sandgrå / lakkert høyglans Håndtak: sandgrå / pulverbelagt matt	49,2	42,2	42,2	61,7	40,6	Hengslene venstre	3872	4840
500.364.JR.1	7032219	Skrog og front: valnøtt hickory / melamin trestruktur Håndtak: lava / pulverbelagt matt	49,2	42,2	42,2	61,7	40,6	Hengslene venstre	3872	4840
500.363.00.1	7032205	Skrog og front: hvit høyglans Håndtak: hvitt / pulverbelagt matt	49,2	42,2	42,2	61,7	40,6	Hengslene høyre	3872	4840
500.363.JK.1 *	7032198	Skrog og front: lava, matt lakkert Håndtak: lava / pulverbelagt matt	49,2	42,2	42,2	61,7	40,6	Hengslene høyre	3872	4840
500.363.JL.1 *	7032212	IF Skrog og front: sandgrå / lakkert høyglans Håndtak: sandgrå / pulverbelagt matt	49,2	42,2	42,2	61,7	40,6	Hengslene høyre	3872	4840
500.363.JR.1	7032218	Skrog og front: valnøtt hickory / melamin trestruktur Håndtak: lava / pulverbelagt matt	49,2	42,2	42,2	61,7	40,6	Hengslene høyre	3731	4664

IF: I ferd med å utløpe fra mars 2025; * Oppdragsrelatert produksjon

Kan kombineres med

- Geberit Option Basic Square lysspeil belysning oppe → s. 210
- Geberit Smyle Square servant → s. 184
- Geberit Smyle Square servant med asymmetrisk overløp → s. 184
- Geberit Option Square lysspeil belysning oppe → s. 211

Tilbehør

- Tilbehørsoversikt – Geberit Smyle baderomsmøbler → s. 189

Geberit Smyle Square underskap for servant, med én dør

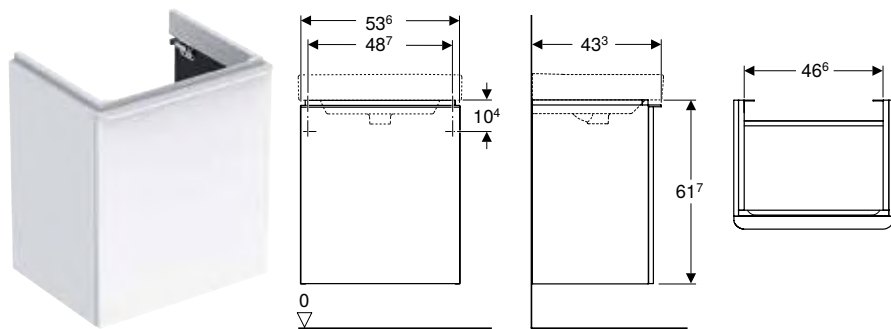

click & scan

Tekniske data

Materiale	Høykomprimert trelags tresponplate
-----------	------------------------------------

Leveringsomfang

- Underskap for servant
- Monteringsmateriell

Egenskaper

- Sertifisert iht. FSC™ C134279
- Vegghengt
- Med én dør
- Åpnes ved hjelp av håndtak
- Dør med dempingsmekanisme
- Med én flyttbar hylle
- Fuktbestandig
- Leveres ferdigmontert

Art. nr.	NRF nr.	Farge / overflate	B [cm]	Bredde servant [cm]	H [cm]	T [cm]	NOK/stk. Ekskl. mva.	NOK/stk. Inkl. mva.
Dør: Hengslene høyre								
500.365.00.1	7032201	Skrog og front: hvit høyglans Håndtak: hvitt / pulverbelagt matt	53,6	55	61,7	43,3	4181	5226
500.365.JK.1 *	7032194	Skrog og front: lava, matt lakkert Håndtak: lava / pulverbelagt matt	53,6	55	61,7	43,3	4181	5226
500.365.JL.1 *	7032207	IF Skrog og front: sandgrå / lakkert høyglans Håndtak: sandgrå / pulverbelagt matt	53,6	55	61,7	43,3	4181	5226
500.365.JR.1	7032214	Skrog og front: valnøtt hickory / melamin trestruktur Håndtak: lava / pulverbelagt matt	53,6	55	61,7	43,3	4181	5226
Dør: Hengslene venstre								
500.366.00.1	7032202	Skrog og front: hvit høyglans Håndtak: hvitt / pulverbelagt matt	53,6	55	61,7	43,3	4181	5226
500.366.JK.1 *	7032195	Skrog og front: lava, matt lakkert Håndtak: lava / pulverbelagt matt	53,6	55	61,7	43,3	4181	5226
500.366.JL.1 *	7032208	IF Skrog og front: sandgrå / lakkert høyglans Håndtak: sandgrå / pulverbelagt matt	53,6	55	61,7	43,3	4181	5226
500.366.JR.1	7032215	Skrog og front: valnøtt hickory / melamin trestruktur Håndtak: lava / pulverbelagt matt	53,6	55	61,7	43,3	4029	5036

IF: I ferd med å utløpe fra mars 2025; * Oppdragsrelatert produksjon

Kan kombineres med

- Geberit Option Basic Square lysspeil belysning oppe → s. 210
- Geberit Smyle Square servant → s. 186
- Geberit Option Square lysspeil belysning oppe → s. 211

Tilbehør

- Tilbehørsversikt – Geberit Smyle baderoms møbler → s. 189

Geberit Smyle Square underskap for servant, med to skuffer

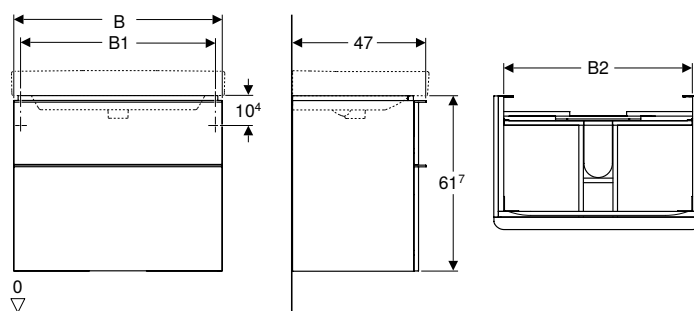

click & scan

Tekniske data

Materiale	Høykomprimert trelags tresponplate
Skuffebelastning maks.	30 kg

Leveringsomfang

- Underskap for servant
- Monteringsmateriell

Egenskaper

- Sertifisert iht. FSC™ C134279
- Vegghengt
- Med to skuffer
- Åpnes ved hjelp av håndtak
- Selvlukkende skuff
- Fuktbestandig
- Skufferamme av metall
- Leveres ferdigmontert

Art. nr.	NRF nr.	Farge / overflate	B [cm]	B1 [cm]	B2 [cm]	H [cm]	T [cm]	NOK/stk. Ekskl. mva.	NOK/stk. Inkl. mva.
Bredde servant: 60 cm									
500.352.00.1	7032232	Skrog og front: hvit høyglans Håndtak: hvitt / pulverbelagt matt	58,4	53,5	51,4	61,7	47	6566	8208
500.352.JK.1 *	7032227	Skrog og front: lava, matt lakkert Håndtak: lava / pulverbelagt matt	58,4	53,5	51,4	61,7	47	6327	7909
500.352.JL.1 *	7032236	IF Skrog og front: sandgrå / lakkert høyglans Håndtak: sandgrå / pulverbelagt matt	58,4	53,5	51,4	61,7	47	6566	8208
500.352.JR.1	7032241	Skrog og front: valnøtt hickory / melamin trestruktur Håndtak: lava / pulverbelagt matt	58,4	53,5	51,4	61,7	47	6327	7909
Bredde servant: 75 cm									
500.353.00.1	7032233	Skrog og front: hvit høyglans Håndtak: hvitt / pulverbelagt matt	73,4	68,5	66,4	61,7	47	7044	8805
500.353.JK.1 *	7032228	Skrog og front: lava, matt lakkert Håndtak: lava / pulverbelagt matt	73,4	68,5	66,4	61,7	47	7044	8805
500.353.JL.1 *	7032237	IF Skrog og front: sandgrå / lakkert høyglans Håndtak: sandgrå / pulverbelagt matt	73,4	68,5	66,4	61,7	47	7044	8805
500.353.JR.1	7032242	Skrog og front: valnøtt hickory / melamin trestruktur Håndtak: lava / pulverbelagt matt	73,4	68,5	66,4	61,7	47	7044	8805
Bredde servant: 90 cm									
500.354.00.1	7032234	Skrog og front: hvit høyglans Håndtak: hvitt / pulverbelagt matt	88,4	83,5	81,4	61,7	47	8207	10259
500.354.JK.1 *	7032229	Skrog og front: lava, matt lakkert Håndtak: lava / pulverbelagt matt	88,4	83,5	81,4	61,7	47	7908	9885
500.354.JL.1 *	7032238	IF Skrog og front: sandgrå / lakkert høyglans Håndtak: sandgrå / pulverbelagt matt	88,4	83,5	81,4	61,7	47	8207	10259
500.354.JR.1	7032243	Skrog og front: valnøtt hickory / melamin trestruktur Håndtak: lava / pulverbelagt matt	88,4	83,5	81,4	61,7	47	7908	9885
Bredde servant: 120 cm									
500.355.00.1	7032235	Skrog og front: hvit høyglans Håndtak: hvitt / pulverbelagt matt	118,4	113,5	111,4	61,7	47	10446	13058
500.355.JK.1 *	7032231	Skrog og front: lava, matt lakkert Håndtak: lava / pulverbelagt matt	118,4	113,5	111,4	61,7	47	10840	13550
500.355.JL.1 *	7032239	IF Skrog og front: sandgrå / lakkert høyglans Håndtak: sandgrå / pulverbelagt matt	118,4	113,5	111,4	61,7	47	10840	13550
500.355.JR.1	7032244	Skrog og front: valnøtt hickory / melamin trestruktur Håndtak: lava / pulverbelagt matt	118,4	113,5	111,4	61,7	47	10446	13058

IF: I ferd med å utløpe fra mars 2025; * Oppdragsrelatert produksjon

Kan kombineres med

- Geberit Option Basic Square lysspeil belysning oppe → s. 210
- Geberit Smyle Square servant → s. 186
- Geberit Smyle Square sideskap med to skuffer → s. 198
- Geberit Option Square lysspeil belysning oppe → s. 211
- Geberit Option speilskap med belysning og to dører → s. 215
- Geberit Option speilskap med belysning og tre dører → s. 216

Tilbehør

- Tilbehørsversikt – Geberit Smyle baderomsmøbler → s. 189

Geberit Smyle Square underskap for dobbelservant, med to skuffer

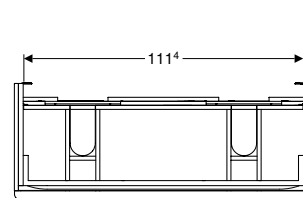
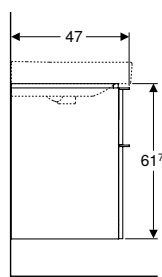
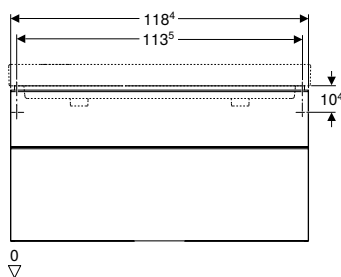

click & scan

Tekniske data

Materiale	Høykomprimert trelags tresponplate
Skuffebelastning maks.	30 kg

Leveringsomfang

- Underskap til dobbel servant
- Monteringsmateriell

Egenskaper

- Sertifisert iht. FSC™ C134279
- Vegghengt
- Med to skuffer
- Åpnes ved hjelp av håndtak
- Selvlukkende skuff
- Fuktbestandig
- Skufferamme av metall
- Leveres ferdigmontert

Art. nr.	NRF nr.	Farge / overflate	B H T			NOK/stk. Ekskl. mva.	NOK/stk. Inkl. mva.
			[cm]	[cm]	[cm]		
Bredde servant: 120 cm							
500.356.00.1	7032263	Skrog og front: hvit høyglans Håndtak: hvitt / pulverbelagt matt	118,4	61,7	47	10840	13550
500.356.JK.1 *	7032262	Skrog og front: lava, matt lakkert Håndtak: lava / pulverbelagt matt	118,4	61,7	47	10840	13550
500.356.JL.1 *	7032264	IF Skrog og front: sandgrå / lakkert høyglans Håndtak: sandgrå / pulverbelagt matt	118,4	61,7	47	10840	13550
500.356.JR.1	7032265	Skrog og front: valnøtt hickory / melamin trestruktur Håndtak: lava / pulverbelagt matt	118,4	61,7	47	10840	13550

IF: I ferd med å utløpe fra mars 2025; * Oppdragsrelatert produksjon

Kan kombineres med

- Geberit Smyle Square dobbelservant → s. 187
- Geberit Smyle Square sideskap med to skuffer → s. 198
- Geberit Option speilskap med belysning og tre dører → s. 216

Tilbehør

- Tilbehørsoversikt – Geberit Smyle baderoms møbler → s. 189

Sideskap

Geberit Smyle Square halvhøyt skap med én dør

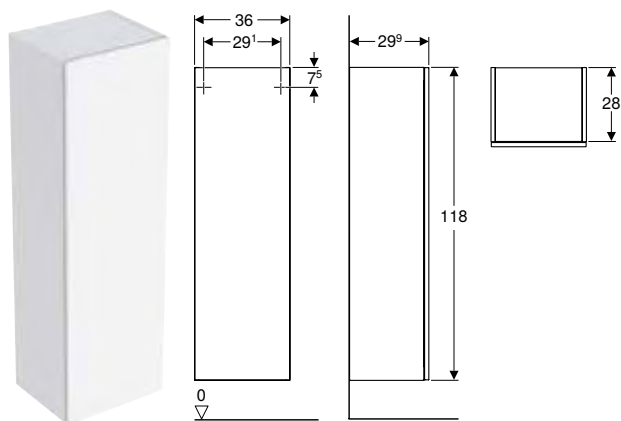

click & scan

Tekniske data

Materiale	Høykomprimert trelags tresponplate
-----------	------------------------------------

Leveringsomfang

- Sideskap
- 3 glasshyller
- Monteringsmateriell

Egenskaper

- Sertifisert iht. FSC™ C134279
- Vegghengt
- Kan forbindes med sideskapet for å danne et høyskap
- Med én dør
- Dør med dempingsmekanisme
- Åpne med push open-mekanisme
- Flyttbare glasshyller
- Vendbar dør på venstre eller høyre side
- Speil på innsiden av døren
- Fuktbestandig
- Leveres ferdigmontert

Art. nr.	NRF nr.	Farge / overflate	B [cm]	H [cm]	T [cm]	NOK/stk. Ekskl. mva.	NOK/stk. Inkl. mva.
500.361.00.1	7032127	Hvit / Lakkert høyblank	36	118	29,9	4925	6156
500.361.JK.1 *	7032126	Lava / Lakkert matt	36	118	29,9	4925	6156
500.361.JL.1 *	7032128	IF Sandgrå / Lakkert høyblank	36	118	29,9	5110	6388
500.361.JR.1	7032129	Nøttetre hickory / Melamin trestruktur	36	118	29,9	4925	6156

IF: I ferd med å utløpe fra mars 2025; * Oppdragsrelatert produksjon

Kan kombineres med

- Geberit Smyle Square sideskap åpen → s. 199
- Geberit Smyle Square sideskap med én dør → s. 197

Tilbehør

- Tilbehørsversikt – Geberit Smyle baderomsmøbler → s. 189

Geberit Smyle Square sideskap med én dør

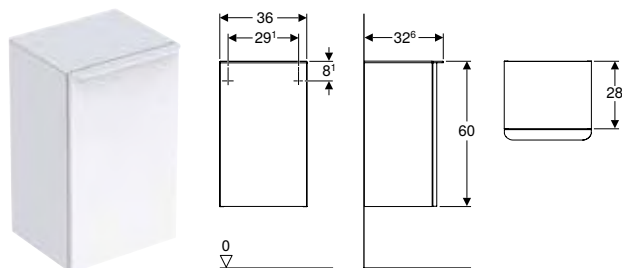

click & scan

Tekniske data

Materiale	Høykomprimert trelags tresponplate
-----------	------------------------------------

Leveringsomfang

- Sideskap
- Monteringsmateriell

Egenskaper

- Sertifisert iht. FSC™ C134279
- Vegghengt
- Kan kombineres med halvhøyt skap for å danne et høyskap
- Med én dør
- Åpnes ved hjelp av håndtak
- Dør med dempingsmekanisme
- Med én flyttbar hylle
- Fuktbestandig
- Topplate av glass
- Leveres ferdigmontert

Art. nr.	NRF nr.	Farge / overflate	B [cm]	H [cm]	T [cm]	NOK/stk. Ekskl. mva.	NOK/stk. Inkl. mva.
Dør: Hengslene høyre							
500.359.00.1	7032071	Skrog og front: hvit høyglans Håndtak: hvitt / pulverbelagt matt	36	60	32,6	3522	4403
500.359.JK.1 *	7032068	Skrog og front: lava, matt lakkert Håndtak: lava / pulverbelagt matt	36	60	32,6	3522	4403
500.359.JL.1 *	7032073	IF Skrog og front: sandgrå / lakkert høyglans Håndtak: sandgrå / pulverbelagt matt	36	60	32,6	3654	4568
500.359.JR.1	7032075	Skrog og front: valnøtt hickory / melamin trestruktur Håndtak: lava / pulverbelagt matt	36	60	32,6	3522	4403
Dør: Hengslene venstre							
500.360.00.1	7032072	Skrog og front: hvit høyglans Håndtak: hvitt / pulverbelagt matt	36	60	32,6	3654	4568
500.360.JK.1 *	7032069	Skrog og front: lava, matt lakkert Håndtak: lava / pulverbelagt matt	36	60	32,6	3654	4568
500.360.JL.1 *	7032074	IF Skrog og front: sandgrå / lakkert høyglans Håndtak: sandgrå / pulverbelagt matt	36	60	32,6	3654	4568
500.360.JR.1	7032076	Skrog og front: valnøtt hickory / melamin trestruktur Håndtak: lava / pulverbelagt matt	36	60	32,6	3522	4403

IF: I ferd med å utløpe fra mars 2025; * Oppdragsrelatert produksjon

Kan kombineres med

- Geberit Smyle Square halvhøyt skap med én dør → s. 196

Tilbehør

- Tilbehørsversikt – Geberit Smyle baderoms møbler → s. 189

Geberit Smyle Square sideskap med to skuffer

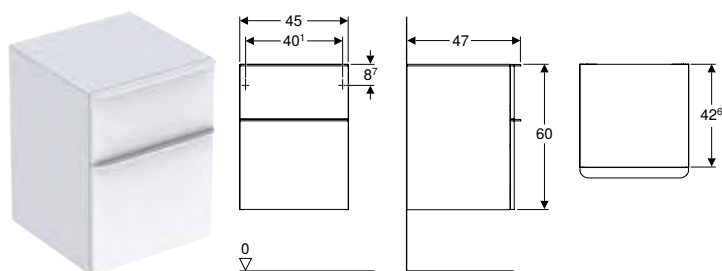

click & scan

Tekniske data

Materiale	Høykomprimert trelags tresponplate
Skuffebelastning maks.	30 kg

Leveringsomfang

- Sideskap
- Monteringsmateriell

Egenskaper

- Sertifisert iht. FSC™ C134279
- Vegghengt
- Kan monteres sammen med servantunderskap
- Med to skuffer
- Åpnes ved hjelp av håndtak
- Selvlukkende skuff
- Fuktbestandig
- Skufferamme av metall
- Topplate av glass
- Leveres ferdigmontert

Art. nr.	NRF nr.	Farge / overflate	B H T			NOK/stk. Ekskl. mva.	NOK/stk. Inkl. mva.
			[cm]	[cm]	[cm]		
500.357.00.1	7032092	Skrog og front: hvit høyglans Håndtak: hvitt / pulverbelagt matt	45	60	47	5819	7274
500.357.JK.1 *	7032091	Skrog og front: lava, matt lakkert Håndtak: lava / pulverbelagt matt	45	60	47	5819	7274
500.357.JL.1 *	7032093	IF Skrog og front: sandgrå / lakkert høyglans Håndtak: sandgrå / pulverbelagt matt	45	60	47	6039	7549
500.357.JR.1	7032094	Skrog og front: valnøtt hickory / melamin trestruktur Håndtak: lava / pulverbelagt matt	45	60	47	5819	7274

IF: I ferd med å utløpe fra mars 2025; * Oppdragsrelatert produksjon

Kan kombineres med

- Geberit Smyle Square underskap for servant, med to skuffer → s. 194
- Geberit Smyle Square underskap for dobbelservant, med to skuffer → s. 195
- Geberit magnetavle med oppbevaring → s. 108

Tilbehør

- Tilbehørsversikt – Geberit Smyle baderomsmøbler → s. 189

Geberit Smyle Square sideskap åpen

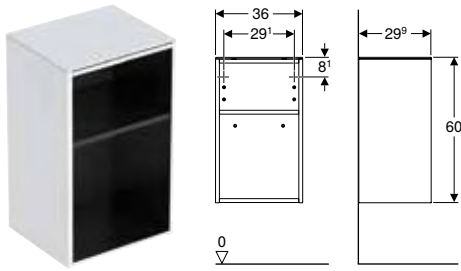

click & scan

Tekniske data

Materiale	Høykomprimert trelags tresponplate
-----------	------------------------------------

Leveringsomfang

- Sideskap
- Monteringsmateriell

Egenskaper

- Sertifisert iht. FSC™ C134279
- Vegghengt
- Kan kombineres med halvhøyt skap for å danne et høyskap
- Med én flyttbar hylle
- Fuktbestandig
- Topplate av glass
- Leveres ferdigmontert

Art. nr.	NRF nr.	Farge / overflate	B [cm]	H [cm]	T [cm]	NOK/stk. Ekskl. mva.	NOK/stk. Inkl. mva.
500.358.00.1	7032029	Hvit / Lakkert høyblank	36	60	29,9	2627	3284
500.358.JK.1 *	7032028	Lava / Lakkert matt	36	60	29,9	2627	3284
500.358.JL.1 *	7032031	IF Sandgrå / Lakkert høyblank	36	60	29,9	2726	3408
500.358.JR.1	7032032	Nøttetre hickory / Melamin trestruktur	36	60	29,9	2627	3284

IF: I ferd med å utløpe fra mars 2025; * Oppdragsrelatert produksjon

Kan kombineres med

- Geberit Smyle Square halvhøyt skap med én dør → s. 196

Tilbehør

- Tilbehørsoversikt – Geberit Smyle baderomsmøbler → s. 189

Andre baderomsmøbler

Geberit Smyle Square vegghylle

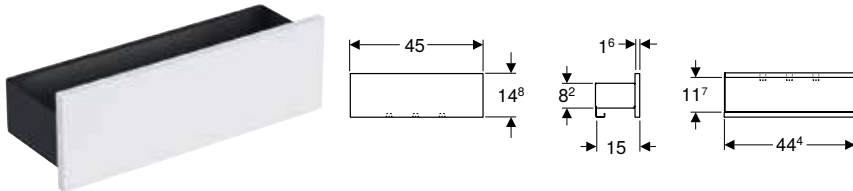

click & scan

Tekniske data

Materiale	Høykomprimert trelags tresponplate
-----------	------------------------------------

Leveringsomfang

- Vegghylle
- Monteringsmateriell

Egenskaper

- Sertifisert iht. FSC™ C134279
- Vegghengt
- Med tre håndkrokroer
- Fuktbestandig
- Leveres ferdigmontert

Art. nr.	NRF nr.	Farge / overflate	B [cm]	H [cm]	T [cm]	NOK/stk. Ekskl. mva.	NOK/stk. Inkl. mva.
500.362.00.1	7032018	Skapskrog: lava / pulverlakkert matt Front: hvit / lakkert høyblank	45	14,8	15	1731	2164
500.362.JK.1 *	7032017	Skapskrog: lava / pulverlakkert matt Front: lava / lakkert matt	45	14,8	15	1731	2164
500.362.JL.1 *	7032019	IF Skapskrog: lava / pulverlakkert matt Front: sandgrå / lakkert høyblank	45	14,8	15	1796	2245
500.362.JR.1	7032021	Skapskrog: lava / pulverlakkert matt Front: nøttetre hickory / melamin trestruktur	45	14,8	15	1731	2164

IF: I ferd med å utløpe fra mars 2025; * Oppdragsrelatert produksjon

Tilbehør

Geberit sett støtteben

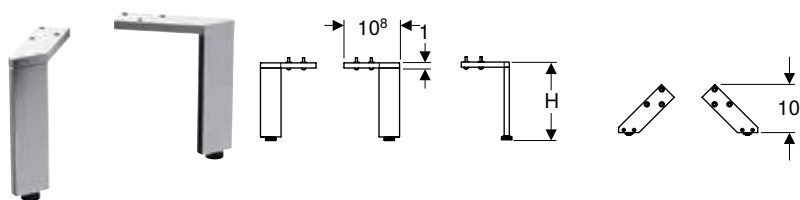

click & scan

Tekniske data

Materiale	Aluminium
-----------	-----------

Leveringsomfang

- Sett à 2 stk
- Monteringsmateriell

Egenskaper

- Høydejusterbar for utligning av ujevnt gulv

Art. nr.	NRF nr.	Farge / overflate	H [cm]	NOK/stk. Ekskl. mva.	NOK/stk. Inkl. mva.
500.367.00.1	7039151	Blankforkrommet	15,1–15,4	1487	1859
502.329.00.1	7039933	Blankforkrommet	18	1429	1786
502.330.00.1	7039934	Blankforkrommet	21,7	1520	1900

Geberit skuffeinnsats T-oppdeling, til øverste skuff

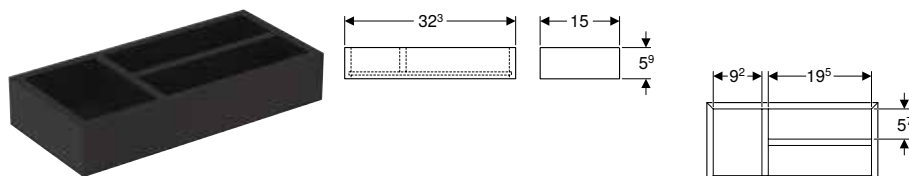

click & scan

Tekniske data

Materiale	Høykomprimert trelags tresponplate
-----------	------------------------------------

Leveringsomfang

- Skuffeinnsats

Egenskaper

- Sertifisert iht. FSC™ C134279
- T-oppdeling

Art. nr.	NRF nr.	Farge / overflate	B [cm]	H [cm]	T [cm]	NOK/stk. Ekskl. mva.	NOK/stk. Inkl. mva.
500.678.00.1	7032106	Lava / Melamin strukturert	32,3	5,9	15	404	505

Geberit skuffeinnsats H-oppdeling, for øverste skuff

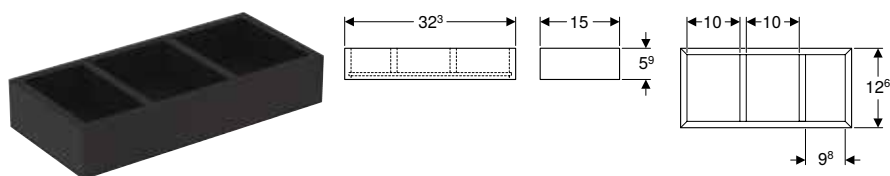

click & scan

Tekniske data

Materiale	Høykomprimert trelags tresponplate
-----------	------------------------------------

Leveringsomfang

- Skuffeinnsats

Egenskaper











- Sertifisert iht. FSC™ C134279
- H-oppdeling

Art. nr.	NRF nr.	Farge / overflate	B [cm]	H [cm]	T [cm]	T1 [cm]	NOK/stk. Ekskl. mva.	NOK/stk. Inkl. mva.
500.677.00.1	7032107	Lava / Melamin strukturert	32,3	5,9	15	12,6	404	505

Toaletter

Sortimentsoversikt – Geberit Smyle toaletter og toalettseter







Geberit Norge, Versjon: november 2023

					Geberit Smyle Square vegghengt toalett, skjult montering, Rimfree	Geberit Smyle Square vegghengt toa- lett, kompakt dybde, skjult montering, Rimfree
				Hvitt	500.208.01.1	500.379.01.1
				KeraTect/hvit	500.208.01.8	500.379.01.8
						
					→ s. 203	→ s. 203
Geberit Smyle toalettsete	Uten senkeautomatikk	500.235.01.1		→ s. 205		
	Med senkeautomatikk	500.236.01.1		→ s. 205		
Geberit Smyle Square toalettsete i smalt design, sandwichform	Uten senkeautomatikk	500.239.01.1		→ s. 205	✓	✓
	Med senkeautomatikk	500.240.01.1		→ s. 205	✓	✓
	Med senkeautomatikk, Quick- Release-hengsler	500.688.01.1		→ s. 205	✓	✓
Geberit Smyle Square toalettsete i smalt design	Uten senkeautomatikk	500.238.01.1		→ s. 204	✓	✓
	Med senkeautomatikk	500.237.01.1		→ s. 204	✓	✓
	Med senkeautomatikk, Quick- Release-hengsler	500.687.01.1		→ s. 204	✓	✓

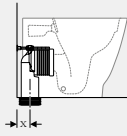
✓ Kompatibel

Tilbehørsoversikt – Geberit Smyle toalettskåler i forbindelse med tilkoplingsrør

Geberit Norge, Versjon: november 2023

				Geberit Smyle Square	
				Geberit Smyle Square gulvstående toalett, overflatejevnt, skjult montering, Rimfree	
Hvitt				500.840.00.1	
KeraTect/hvit				500.840.00.8	
					
				→ s. 204	
Geberit tilkoplingssett for gulvstående toalett	131.015.11.1			X = 50-115 mm	
Geberit sett P-tilslutningsbend for gulvstående toalett	131.081.11.1				
Geberit tilkoplingssett for gulvstående toalett	131.082.16.1				
Geberit sett tilslutningsbend 90° med forlenger	152.647.00.1				
Geberit tilslutningsbend 90°	152.610.11.1			X = 55 mm	

Vegghengte toaletter

Geberit Smyle Square vegghengt toalett, skjult montering, Rimfree

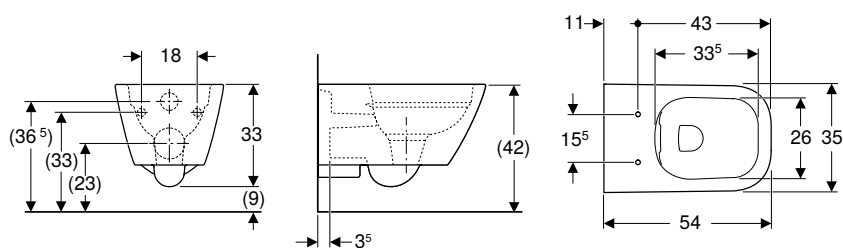

click & scan

Bruksformål

- For innbyggingssystemer

Tekniske data

Materiale	Porselen
-----------	----------

Egenskaper

- Vegghengt
- Rimfree
- Enkelt feste med Easy Fast Fixing (type EFF3)
- Skyller med 4 l
- Skjult montering
- Skjult feste

Leveringsomfang

- Monteringsmateriell

Art. nr.	NRF nr.	Farge / overflate	B [cm]	H [cm]	T [cm]	NOK/stk. Ekskl. mva.	NOK/stk. Inkl. mva.
500.208.01.1	6123016	Hvit	35	33	54	2761	3451
500.208.01.8	6123017	Hvit / KeraTect	35	33	54	3364	4205

Bestilles i tillegg

- Toalettsete

Kan kombineres med

- Geberit Smyle Square toalettsete i smalt design, sandwichform → s. 205
- Geberit Smyle Square toalettsete i smalt design → s. 204

Geberit Smyle Square vegghengt toalett, kompakt dybde, skjult montering, Rimfree

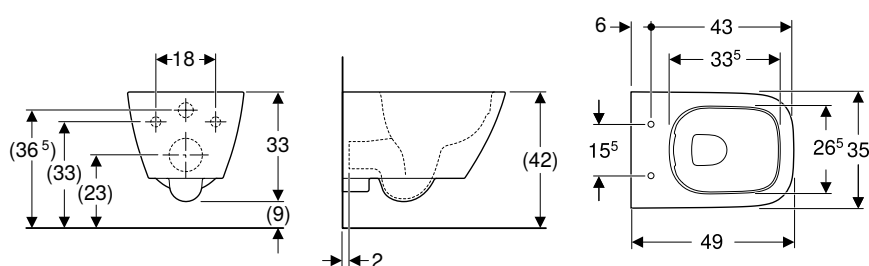

click & scan

Bruksformål

- For innbyggingssystemer
- Egnet for montering i små badedrom og gjestettoalett

Tekniske data

Materiale	Porselen
-----------	----------

Egenskaper

- Vegghengt
- Rimfree
- Enkelt feste med Easy Fast Fixing (type EFF3)
- Skyller med 4 l
- Skjult montering
- Skjult feste
- Kompakt dybde

Leveringsomfang

- Monteringsmateriell

Art. nr.	NRF nr.	Farge / overflate	B [cm]	H [cm]	T [cm]	NOK/stk. Ekskl. mva.	NOK/stk. Inkl. mva.
500.379.01.1	6122446	Hvit	35	33	49	3062	3828
500.379.01.8	6122447	Hvit / KeraTect	35	33	49	3585	4481

Bestilles i tillegg

- Toalettsete

Kan kombineres med

- Geberit Smyle Square toalettsete i smalt design, sandwichform → s. 205
- Geberit Smyle Square toalettsete i smalt design → s. 204

Gulvstående toaletter

Geberit Smyle Square gulvstående toalett, overflatejevnt, skjult montering, Rimfree

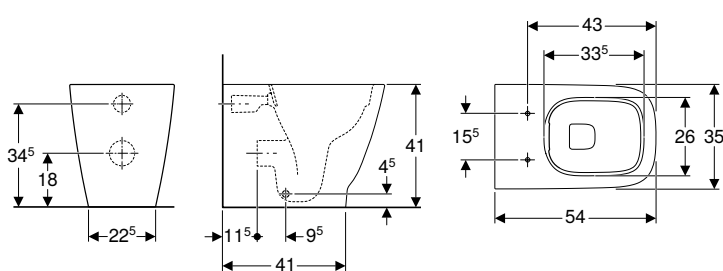

click & scan

Bruksformål

- For innbyggingssisterne

Tekniske data

Materiale	Porselen
-----------	----------

Leveringsomfang

- Monteringsmateriell

Egenskaper

- Gulvstående
- I flukt med veggen
- Rimfree
- Universallås (skjult P-lås)
- Skjult montering
- Skjult feste

Art. nr.	NRF nr.	Farge / overflate	B [cm]	H [cm]	T [cm]	NOK/stk. Ekskl. mva.	NOK/stk. Inkl. mva.
500.840.00.1	6122448	Hvit	35	41	54	2971	3714
500.840.00.8	6122449	Hvit / KeraTect	35	41	54	3577	4471

Bestilles i tillegg

- Toalettsete

Kan kombineres med

- Geberit Smyle Square toalettsete i smalt design → s. 204
- Geberit Smyle Square toalettsete i smalt design, sandwichform → s. 205

Tilbehør

- Tilbehørsoversikt – Geberit Smyle toalettskåler i forbindelse med tilkoplingsrør → s. 202

Toalettseter

Geberit Smyle Square toalettsete i smalt design

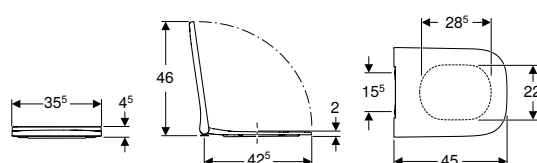

click & scan

Tekniske data

Materiale	Duroplast
Monteringsavstand	15,5 cm

Egenskaper

- Antibakteriell
- Slankt design
- Toalettlokk overlappende

Art. nr.	NRF nr.	Farge / overflate	Quick-Release-hengsler	SoftClose	Feste	Hengselmateriale	NOK/stk. Ekskl. mva.	NOK/stk. Inkl. mva.
500.687.01.1	6194022	Hvit / Blank	Ja	Ja	Ovenfra	Forkrommet messing	1942	2428
500.237.01.1	6194023	Hvit / Blank	Nei	Ja	Ovenfra	Forkrommet messing	1911	2389
500.238.01.1	6194024	Hvit / Blank	Nei	Nei	Ovenfra	Forkrommet messing	1435	1794

Kan kombineres med

- Geberit Smyle Square gulvstående toalett, overflatejevnt, skjult montering, Rimfree → s. 204
- Geberit Smyle Square vegghengt toalett, kompakt dybde, skjult montering, Rimfree → s. 203
- Geberit Smyle Square vegghengt toalett, skjult montering, Rimfree → s. 203

Geberit Smyle Square toalettsete i smalt design, sandwichform

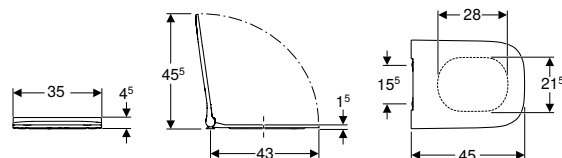

click & scan

Tekniske data

Materiale	Duroplast
Monteringsavstand	15,5 cm

Egenskaper

- Slankt design
- Sandwichform
- Antibakteriell

Art. nr.	NRF nr.	Farge / overflate	Quick-Release-hengsler	SoftClose	Feste	Hengselmateriale	NOK/stk. Ekskl. mva.	NOK/stk. Inkl. mva.
500.688.01.1	6194031	Hvit / Blank	Ja	Ja	Ovenfra	Forkrommet messing	1815	2269
500.240.01.1	6194032	Hvit / Blank	Nei	Ja	Ovenfra	Forkrommet messing	1784	2230
500.239.01.1	6194033	Hvit / Blank	Nei	Nei	Ovenfra	Forkrommet messing	1306	1633

Kan kombineres med

- Geberit Smyle Square vegghengt toalett, kompakt dybde, skjult montering, Rimfree → s. 203
- Geberit Smyle Square vegghengt toalett, skjult montering, Rimfree → s. 203
- Geberit Smyle Square gulvstående toalett, overflatejevnt, skjult montering, Rimfree → s. 204

Geberit Smyle toalettsete

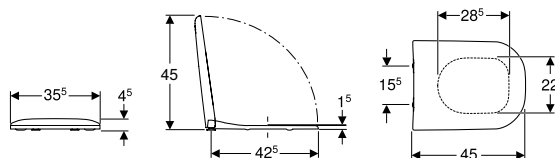

click & scan

Tekniske data

Materiale	Duroplast
Monteringsavstand	15,5 cm

Egenskaper

- Toalettlokk overlappende

Art. nr.	NRF nr.	Farge / overflate	Quick-Release-hengsler	SoftClose	Feste	Hengselmateriale	NOK/stk. Ekskl. mva.	NOK/stk. Inkl. mva.
500.236.01.1	6194019	Hvit / Blank	Nei	Ja	Ovenfra	Forkrommet messing	1665	2081
500.235.01.1	6194021	Hvit / Blank	Nei	Nei	Ovenfra	Forkrommet messing	1084	1355

Bidéer

Veggbidéer

Geberit Smyle Square vegghengt bidé skjult montering

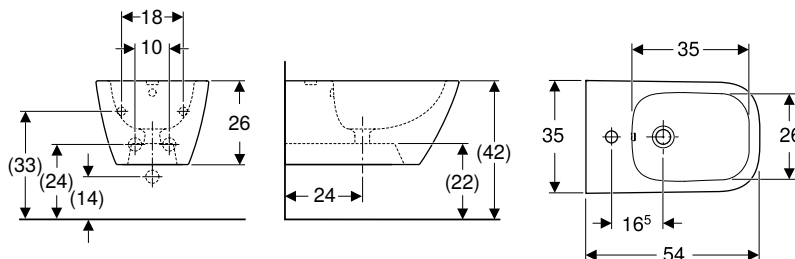

click & scan

Bruksformål

- For enhullskraner med fleksible vanntilkoplingslanger

Tekniske data

Materiale	Porselen
-----------	----------

Egenskaper

- Vegghengt
- Skjult vanntilkopling
- Enkelt feste med Easy Fast Fixing (type EFF3)
- Skjult montering
- Skjult feste

Leveringsomfang

- Monteringsmateriell

Art. nr.	NRF nr.	Farge / overflate	Overløp	B [cm]	H [cm]	T [cm]	NOK/stk. Ekskl. mva.	NOK/stk. Inkl. mva.
500.209.01.1	6103512	Hvit	Synlig	35	26	54	2274	2843
500.209.01.8	6103513	Hvit / KeraTect	Synlig	35	26	54	2881	3601

Gulvstående bidéer

Geberit Smyle Square gulvstående bidé overflatejevnt, skjult montering

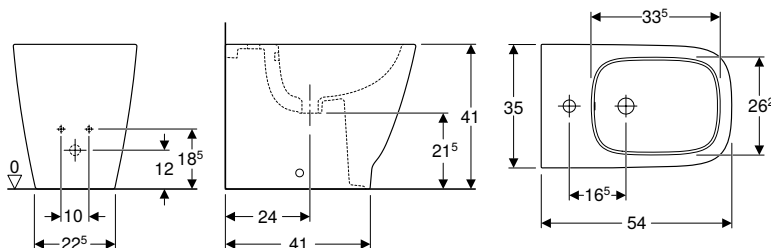

click & scan

Tekniske data

Materiale	Porselen
-----------	----------

Leveringsomfang

- Monteringsmateriell

Egenskaper

- Gulvstående
- I flukt med vegg
- Skjult vanntilkopling
- Skjult montering
- Skjult feste

Art. nr.	NRF nr.	Farge / overflate	Overløp	B [cm]	H [cm]	T [cm]	NOK/stk. Ekskl. mva.	NOK/stk. Inkl. mva.
500.841.00.1	6102848	Hvit	Synlig	35	34,5	54	2061	2576
500.841.00.8	6102849	Hvit / KeraTect	Synlig	35	34,5	54	2669	3336





Geberit Option

Baderomsmøbler.....	210
Tilbehørsoversikt – Geberit Option baderomsmøbler	210
Speil	210
Speilskap	214

Baderomsmøbler

Tilbehørsoversikt – Geberit Option baderomsmøbler

Geberit Norge, Versjon: november 2023

		Geberit magnetholder	Geberit forstørrelsesspeil
		510010000	510100000
			
		→ s. 72	
Speilskap			
	500.257.00.1		✓
Geberit Option Basic speilskap med belysning og to dører	500.258.00.1 → s. 214		✓
	500.273.00.1		✓
	500.582.00.1	✓	✓
Geberit Option speilskap med belysning og to dører	500.205.00.1 → s. 215		✓
	500.583.00.1		✓
Geberit Option speilskap med belysning og tre dører	500.207.00.1 → s. 216		✓
	500.593.00.1		✓ ¹⁾
Geberit Option Plus speilskap med belysning og to dører	500.206.00.1 → s. 217		✓ ¹⁾
	500.594.00.1	✓ ¹⁾	✓ ¹⁾
Geberit Option Plus speilskap med belysning og tre dører	500.592.00.1 → s. 218		✓ ¹⁾

✓ Kompatibel

¹⁾ Inkludert

Speil

Geberit Option Basic Square lysspeil belysning oppe

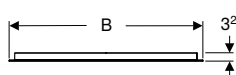
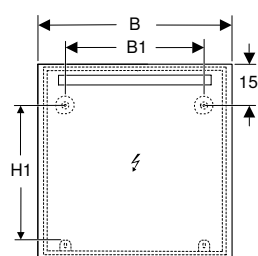

click & scan

Tekniske data

Kapslingsgrad	IP44
Merkespenning	220–240 V AC
Driftsspenning	220–240 V AC
Nettfrekvens	50 Hz / 60 Hz
Materiale	Aluminium
Energieffektivitetsklasse for lyskilde	E
Levetid, LED-belysning	30024 h
Lysfarge	3000 K
Målemetode	L70B50
Fargegjengivelsesindeks min.	80
Standardavvik ved sammenlikning av farger	6 SDCM

Leveringsomfang

- Speil
- Monteringsmateriell

Egenskaper

- Passer til alle baderomsserier
- LED-belysning
- Slå lys på/av med veggbryter
- With Geberit FlexInstall suspension

Art. nr.	NRF nr.	Farge / overflate	B [cm]	B1 [cm]	H [cm]	H1 [cm]	T [cm]	Beskyttelsesklasse	Inngangsstrøm	Lysstrøm [lm]	NOK/stk. Ekskl. mva.	NOK/stk. Inkl. mva.
502.803.00.1	7041523	Eloksert aluminium	40	22	70	50,5	3,2	II	5	499	2474	3093
502.804.00.1	7041524	Eloksert aluminium	50	30	70	50,5	3,2	II	6	539	2579	3224
502.805.00.1	7041525	Eloksert aluminium	60	40	70	50,5	3,2	II	8	702	2737	3421
502.806.00.1	7041526	Eloksert aluminium	70	50	70	50,5	3,2	II	9	881	2842	3553
502.807.00.1	7041527	Eloksert aluminium	80	60	70	50,5	3,2	II	10	991	2973	3716
502.808.00.1	7041528	Eloksert aluminium	90	70	70	50,5	3,2	II	12	1152	3079	3849
502.809.00.1	7041529	Eloksert aluminium	100	80	70	50,5	3,2	II	12	1273	3368	4210
502.810.00.1	7041531	Eloksert aluminium	120	100	70	50,5	3,2	II	14	1363	3605	4506
502.811.00.1	7041532	Eloksert aluminium	140	120	70	50,5	3,2	II	16	1533	3842	4803
502.812.00.1	7041533	Eloksert aluminium	60	40	90	70,5	3,2	II	7	702	3289	4111
502.813.00.1	7041534	Eloksert aluminium	80	60	90	70,5	3,2	II	10	991	3552	4440
502.814.00.1	7041535	Eloksert aluminium	100	80	90	70,5	3,2	II	12	1273	3947	4934
502.815.00.1	7041536	Eloksert aluminium	120	100	90	70,5	3,2	II	14	1363	4447	5559
502.816.00.1	7041537	Eloksert aluminium	140	120	90	70,5	3,2	II	16	1533	4947	6184

Geberit Option Square lyspeil belysning oppe

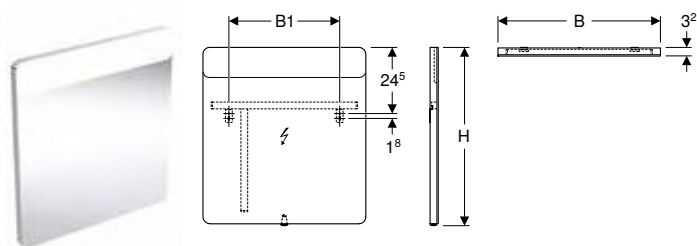

click & scan

Tekniske data

Kapslingsgrad	IP44
Merkespennning	100–230 V AC
Driftsspennning	12 V DC
Nettfrekvens	50 Hz / 60 Hz
Materiale	Glass
Energieeffektivitetsklasse for lyskilde	F
Levetid, LED-belysning	60048 h
Lysfarge	4200 K
Målemetode	LM-80
Fargegjengivelsesindeks min.	80

Leveringsomfang

- Speil
- Monteringsmateriell

Egenskaper

- Passer til alle badromsserier
- LED-belysning
- Bryter mekanisk

Art. nr.	NRF nr.	Farge / overflate	B [cm]	B1 [cm]	H [cm]	T [cm]	Beskyttelsesklasse	Inngangsstrøm	Lysstrøm [lm]	NOK/stk. Ekskl. mva.	NOK/stk. Inkl. mva.
819240000	7032344	Børstet aluminium	40	21	80	3,2	I	7	880	4851	6064
819260000	7032345	Børstet aluminium	60	41	65	3,2	I	10,5	1320	5645	7056
819270000	7032346	Børstet aluminium	70	26	65	3,2	I	12,3	1540	5882	7353
819200000	7032342	Børstet aluminium	90	44	65	3,2	I	15,8	1980	6469	8086

Geberit Option Plus Square lyspeil med direkte og indirekte belysning

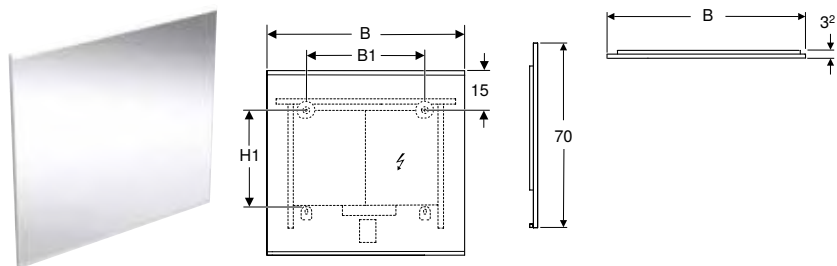

click & scan

Tekniske data

Kapslingsgrad	IP44
Merkespenning	220–240 V AC
Driftsspenning	24 V DC
Nettfrekvens	50 Hz / 60 Hz
Materiale	Aluminium
Energieffektivitetsklasse for lyskilde	F
Levetid LED-belysning maks.	72058 h
Lysfarge	3000 K
Målemetode	LM-80
Fargegjengivelsesindeks min.	80
Standardavvik ved sammenlikning av farger	3 SDCM

Leveringsomfang

- Speil
- Monteringsmaterieill

Egenskaper

- Passer til alle baderserier
- LED-belysning
- Direkte og indirekte belysning som kan dimmes trinnløst
- Berøringssensorbryter for belysning, med orienteringslys
- Med minnefunksjon for belysning
- Orienteringslyset kan deaktiveres
- Antidugg funksjon
- Berøringssensorbryter for speiloppvarming, med rød indikatorlampe
- Automatisk utkobling av duggfjerningsvarme etter 30 minutter
- With Geberit FlexInstall suspension

Art. nr.	NRF nr.	Farge / overflate	B1 [cm]	H [cm]	H1 [cm]	T [cm]	Beskyt- telse- sklasse	Inn- gangs- strøm	Inngangsstrøm speiloppvarming [W]	Lysstrøm (maks./ over/under) [lm]	NOK/stk. Ekskl. mva.	NOK/stk. Inkl. mva.
B / Bredde: 40 cm												
502.780.00.1	7041539	Eloksert aluminium	20	70	46,5	3,2	I	14,8	17,5	1850	7288	9110
502.780.14.1	7041548	Mattsvart / Eloksert aluminium	20	70	46,5	3,2	I	14,8	17,5	1850	7499	9374
B / Bredde: 60 cm												
502.781.00.1	7041541	Eloksert aluminium	30	70	38,5	3,2	I	22,3	36	2850	7552	9440
502.781.14.1	7041549	Mattsvart / Eloksert aluminium	30	70	38,5	3,2	I	22,3	36	2850	7762	9703
B / Bredde: 75 cm												
502.782.00.1	7041542	Eloksert aluminium	45	70	38,5	3,2	I	28	35	3600	8184	10230
502.782.14.1	7041551	Mattsvart / Eloksert aluminium	45	70	38,5	3,2	I	28	35	3600	8446	10558
B / Bredde: 90 cm												
502.783.00.1	7041543	Eloksert aluminium	60	70	38,5	3,2	I	33,6	53,5	4350	8736	10920
502.783.14.1	7041552	Mattsvart / Eloksert aluminium	60	70	38,5	3,2	I	33,6	53,5	4350	8999	11249
B / Bredde: 105 cm												
502.784.00.1	7041544	Eloksert aluminium	75	70	38,5	3,2	I	45	53,5	5700	9209	11511
502.784.14.1	7041553	Mattsvart / Eloksert aluminium	75	70	38,5	3,2	I	45	53,5	5700	9472	11840
B / Bredde: 120 cm												
502.785.00.1	7041545	Eloksert aluminium	90	70	38,5	3,2	I	39,3	53,5	5000	9946	12433
502.785.14.1	7041554	Mattsvart / Eloksert aluminium	90	70	38,5	3,2	I	39,2	53,5	5000	10209	12761
B / Bredde: 135 cm												
502.786.00.1	7041546	Eloksert aluminium	105	70	38,5	3,2	I	50,6	52,5	6500	11340	14175
502.786.14.1	7041555	Mattsvart / Eloksert aluminium	105	70	38,5	3,2	I	50,6	53,5	6500	11630	14538
B / Bredde: 160 cm												
502.787.00.1	7041547	Eloksert aluminium	130	70	38,5	3,2	I	60,1	89,5	7750	12761	15951
502.787.14.1	7041556	Mattsvart / Eloksert aluminium	130	70	38,5	3,2	I	60,1	89,5	7750	13156	16445

Geberit Option Round lysspeil med direkte og indirekte belysning

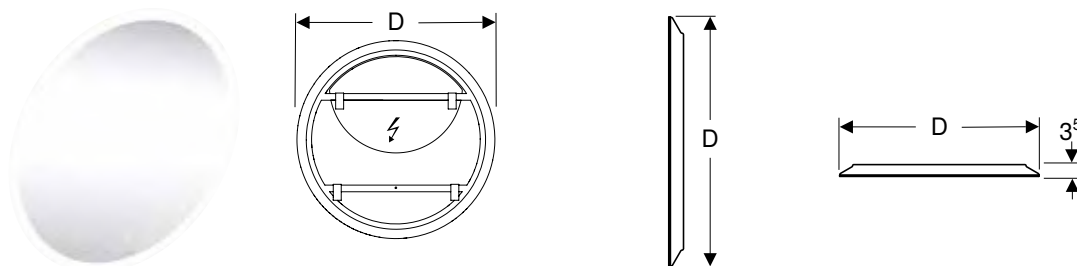

click & scan

Tekniske data

Kapslingsgrad	IP44
Merkespenning	220-240 V AC
Driftsspenning	24 V DC
Nettfrekvens	50 Hz / 60 Hz
Materiale	Aluminium
Energieffektivitetsklasse for lyskilde	F
Levetid LED-belysning maks.	72058 h
Lysfarge	3000 K
Målemetode	L70B50
Fargegjengivelsesindeks min.	80
Standardavvik ved sammenlikning av farger	3 SDCM

Leveringsomfang

- Speil
- Monteringsmateriell

Egenskaper

- Passer til alle baderomsserier
- LED-belysning
- Direkte og indirekte belysning som kan dimmes trinnløst
- Berøringssensorbryter for belysning, med orienteringslys
- Med minnefunksjon for belysning
- Orienteringslyset kan deaktiveres
- With Geberit FlexInstall suspension

Art. nr.	NRF nr.	D [cm]	B [cm]	H [cm]	T [cm]	Beskyttelsesklasse	Inngangsstrøm	Lysstrøm [lm]	NOK/stk. Ekskl. mva.	NOK/stk. Inkl. mva.
502.796.00.1	7041557	50	50	50	3,5	II	38,9	4875	5000	6250
502.797.00.1	7041558	60	60	60	3,5	II	48,8	6045	5658	7073
502.798.00.1	7041559	75	75	75	3,5	II	62,2	7800	6447	8059
502.799.00.1	7041561	90	90	90	3,5	II	77,7	9750	7367	9209

Geberit Option Oval lysspeil med indirekte belysning

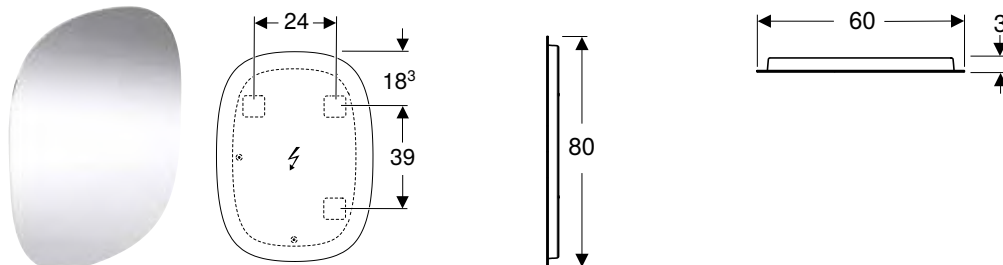

click & scan

Bruksformål

- For horisontal og vertikal montering

Tekniske data

Kapslingsgrad	IP44
Merkespenning	220-240 V AC
Driftsspenning	12 V DC
Nettfrekvens	50 Hz / 60 Hz
Materiale	Stål
Energieffektivitetsklasse for lyskilde	G
Levetid, LED-belysning	30024 h
Lysfarge	3000 K
Målemetode	L70B50
Fargegjengivelsesindeks min.	80
Standardavvik ved sammenlikning av farger	6 SDCM

Egenskaper

- Passer til alle baderomsserier
- LED-belysning
- Indirekte belysning
- Kan monteres vertikalt og horisontalt
- Slå lys på/av med veggbryter
- With Geberit FlexInstall suspension

Leveringsomfang

- Speil
- Monteringsmateriell

Art. nr.	NRF nr.	B [cm]	B1 [cm]	H [cm]	H1 [cm]	T [cm]	Beskyttelsesklasse	Inngangsstrøm	Lysstrøm [lm]	NOK/stk. Ekskl. mva.	NOK/stk. Inkl. mva.
502.800.00.1	7041538	60	24	80	39	3	II	23	850	3684	4605

Speilskap

Geberit Option Basic speilskap med belysning og to dører

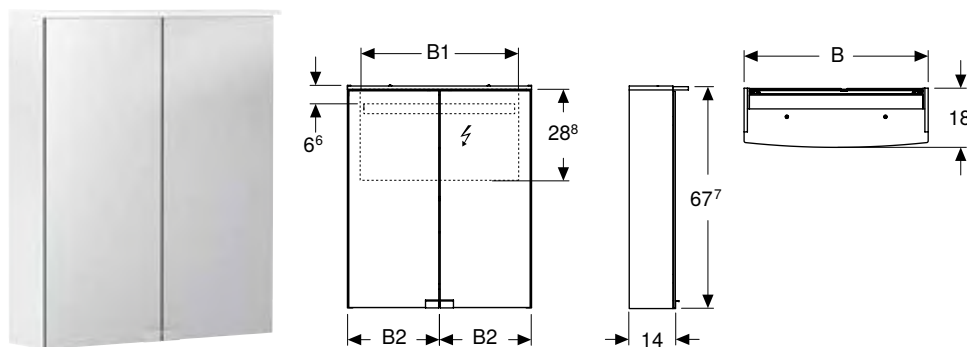

Tekniske data

Kapslingsgrad	IP44
Merkespenning	230 V AC
Driftsspenning	12 V DC
Nettfrekvens	50 Hz
Utgangsspenning	12 V DC
Materiale	Høykomprimert trelags tresponplate
Energieffektivitetsklasse for lyskilde	F
Levetid, LED-belysning	60048 h
Lysfarge	4200 K
Målemetode	LM-80
Fargegjengivelsesindeks min.	80

Egenskaper

- Passer til alle baderomsserier
- Sertifisert iht. FSC™ C134279
- LED-belysning
- Bryter mekanisk
- Stikkontakt montert på undersiden på venstre eller høyre side
- Flyttbare glasshyller
- Med to dører
- Dør med speil på begge sider
- Med orienteringslys på bryteren

Leveringsomfang

- Speilskap
- 2 glasshyller
- Håndtak, blankt forkrommet
- Monteringsmateriell

Art. nr.	NRF nr.	Farge / overflate	B [cm]	B1 [cm]	B2 [cm]	H [cm]	T [cm]	Beskyttel- sesklasse	Inngangs- strøm	Lysstrøm [lm]	NOK/stk. Ekskl. mva.	NOK/stk. Inkl. mva.
500.257.00.1	7032191	Skapskrog: matt hvit / melaminbelagt Dører: innvendig og utvendig speilet	50	46,8	24,7	67,7	18	I	9	1170	5344	6680
500.258.00.1	7032192	Skapskrog: matt hvit / melaminbelagt Dører: innvendig og utvendig speilet	56	52,8	27,7	67,7	18	I	10	1300	5501	6876
500.273.00.1	7032193	Skapskrog: matt hvit / melaminbelagt Dører: innvendig og utvendig speilet	60	56,8	29,7	67,7	18	I	11	1430	5451	6814

Tilbehør

- Geberit magnetholder → s. 72
- Geberit forstørrelsesspeil → s. 72

Geberit Option speilskap med belysning og to dører

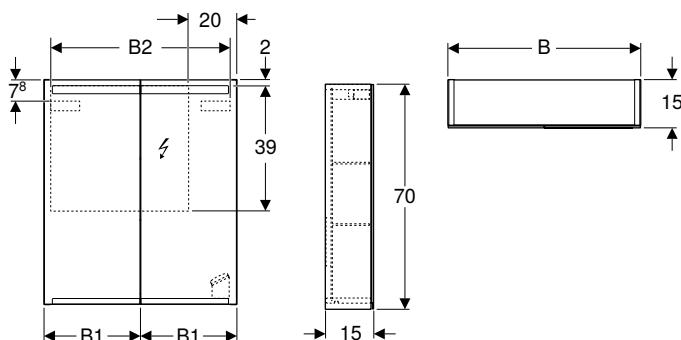

click & scan

Tekniske data

Kapslingsgrad	IP44
Merkespennning	230 V AC
Driftsspennning	12 V DC
Nettfrekvens	50 Hz
Utgangsspennning	12 V DC
Materiale	Høykomprimert trelags tresponplate
Energieffektivitetsklasse for lyskilde	F
Levetid, LED-belysning	60048 h
Lysfarge	4200 K
Fargegjengivelsesindeks min.	80

Leveringsomfang

- Speilskap
- 2 glasshyller
- Monteringsmateriell

Egenskaper

- Passer til alle baderomsserier
- Sertifisert iht. FSC™ C134279
- LED-belysning
- Indirekte belysning
- Touch-sensorbryter for øvre lampe
- Touch-sensorbryter for nedre lampe
- Stikkontakt
- Speil på sidene utvendig
- Med to dører
- Dør med speil på begge sider
- Flyttbare glasshyller
- Grep for åpning

Art. nr.	NRF nr.	Farge / overflate	B [cm]	B1 [cm]	B2 [cm]	H [cm]	T [cm]	Beskyttelsesklasse	Inngangsstrøm	Lysstrøm [lm]	NOK/stk. Ekskl. mva.	NOK/stk. Inkl. mva.
500.582.00.1	7032111	Skapskrog: utvendig speilet Dører: innvendig og utvendig speilet	60	29,8	54,2	70	15	I	9,65	935	6953	8691
500.205.00.1	7032113	Skapskrog: utvendig speilet Dører: innvendig og utvendig speilet	75	37,3	69,6	70	15	I	12,35	1190	7724	9655
500.583.00.1	7032112	Skapskrog: utvendig speilet Dører: innvendig og utvendig speilet	90	44,8	84,2	70	15	I	15,05	1445	7884	9855

Tilbehør

- Geberit magnetholder → s. 72
- Geberit forstørrelsesspeil → s. 72

Geberit Option speilskap med belysning og tre dører

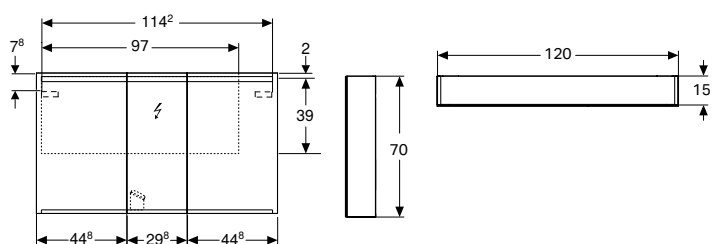

click & scan

Tekniske data

Kapslingsgrad	IP44
Merkespenning	230 V AC
Driftsspenning	12 V DC
Nettfrekvens	50 Hz
Utgangsspenning	12 V DC
Materiale	Høykomprimert trelags tresponplate
Energieffektivitetsklasse for lyskilde	F
Levetid, LED-belysning	60048 h
Lysfarge	4200 K
Målemetode	LM-80
Fargegjengivelsesindeks min.	80

Leveringsomfang

- Speilskap
- 4 glasshyller
- Monteringsmateriell

Egenskaper

- Sertifisert iht. FSC™ C134279
- Passer til alle baderomsserier
- LED-belysning
- Indirekte belysning
- Touch-sensorbryter for øvre lampe
- Touch-sensorbryter for nedre lampe
- Stikkontakt
- Speil på sidene utvendig
- Fuktbestandig
- Med tre dører
- Dør med speil på begge sider
- Midtdørstopper på høyre side
- Grep for åpning
- Flyttbare glasshyller

Art. nr.	NRF nr.	Farge / overflate	B [cm]	H [cm]	T [cm]	Beskyttelsesklasse	Inngangs- strøm	Lysstrøm [lm]	NOK/stk. Ekskl. mva.	NOK/stk. Inkl. mva.
500.207.00.1	7032175	Skapskrog: utvendig speilet Dører: innvendig og utvendig speilet	120	70	15	I	20,45	1995	9694	12118

Tilbehør

- Geberit magnetholder → s. 72
- Geberit forstørrelsesspeil → s. 72

Geberit Option Plus speilskap med belysning og to dører

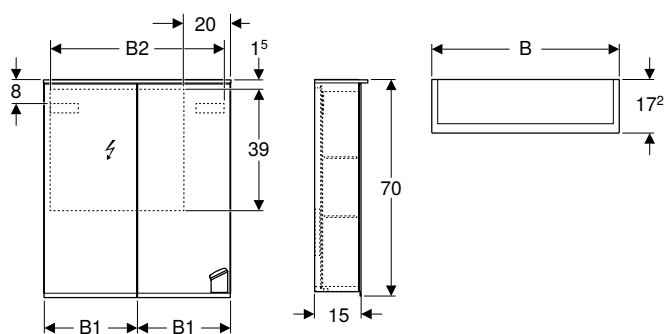

click & scan

Tekniske data

Kapslingsgrad	IP44
Merkespennning	220–240 V AC
Driftsspennning	12 V DC
Nettfrekvens	50 Hz / 60 Hz
Utgangsspennning	12 V DC
Materiale	Høykomprimert trelags tresponplate
Energieffektivitetsklasse for lyskilde	F
Levetid, LED-belysning	60048 h
Lysfarge	4200 K
Målemetode	LM-80
Fargegjengivelsesindeks min.	80

Leveringsomfang

- Speilskap
- 2 glasshyller
- Forstørrelsesspeil
- Magnetholder
- Monteringsmateriell

Egenskaper

- Passer til alle baderomsserier
- Sertifisert iht. FSC™ C134279
- LED-belysning
- Indirekte belysning
- Touch-sensorbryter for øvre lampe
- Touch-sensorbryter for nedre lampe
- Stikkontakt
- USB-tilkobling
- Speil på sidene utvendig
- Speil på baksiden
- Med to dører
- Dør med speil på begge sider
- Flyttbare glasshyller
- Forstørrelsesspeil
- Magnetholder

Art. nr.	NRF nr.	Farge / overflate	B [cm]	B1 [cm]	B2 [cm]	H [cm]	T [cm]	Beskyttel- sesklasse	Inngangs- strøm	Lysstrøm [lm]	NOK/stk. Ekskl. mva.	NOK/stk. Inkl. mva.
500.593.00.1	7032176	Skapskrog: utvendig speilet Dører: innvendig og utvendig speilet	60	29,8	54,5	70	17,2	I	10	1050	8997	11246
500.206.00.1	7032177	Skapskrog: utvendig speilet Dører: innvendig og utvendig speilet	75	37,3	69,6	70	17,2	I	12,25	1260	10374	12968

Tilbehør

- Geberit magnetholder → s. 72
- Geberit forstørrelsesspeil → s. 72

Geberit Option Plus speilskap med belysning og tre dører

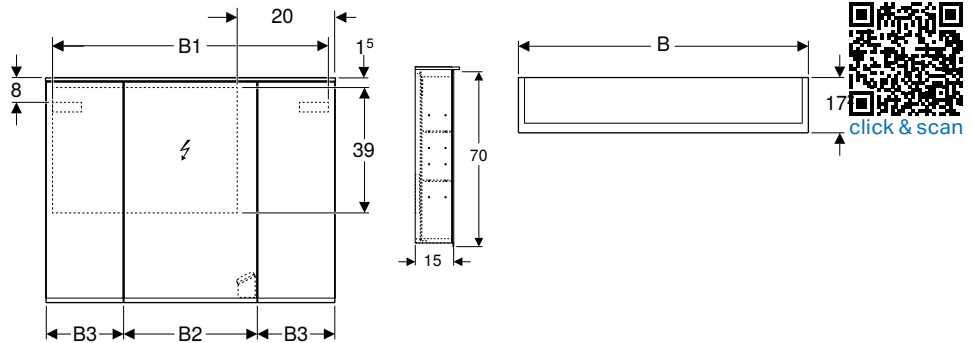

Tekniske data

Kapslingsgrad	IP44
Merkespenning	220–240 V AC
Driftsspennning	12 V DC
Nettfrekvens	50 Hz / 60 Hz
Utgangsspennning	12 V DC
Materiale	Høykomprimert trelags tresponplate
Energieffektivitetsklasse for lyskilde	F
Levetid, LED-belysning	60048 h
Lysfarge	4200 K
Målemetode	LM-80
Fargegjengivelsesindeks min.	80

Egenskaper

- Passer til alle baderomsserier
- Sertifisert iht. FSC™ C134279
- LED-belysning
- Indirekte belysning
- Touch-sensorbryter for øvre lampe
- Touch-sensorbryter for nedre lampe
- Stikkontakt
- USB-tilkobling
- Speil på sidene utvendig
- Speil på baksiden
- Fuktbestandig
- Med tre dører
- Dør med speil på begge sider
- Midtdørstopper på høyre side
- Grep for åpning
- Flyttbare glasshyller
- Magnetholder
- Forstørrelsesspeil

Leveringsomfang

- Speilskap
- 6 glasshyller
- Forstørrelsesspeil
- Magnetholder
- Monteringsmateriell

Art. nr.	NRF nr.	Farge / overflate	B [cm]	B1 [cm]	B2 [cm]	B3 [cm]	H [cm]	T [cm]	Beskyttel- sesklasse	Inn- gangs- strøm	Lys- strøm [lm]	NOK/stk. Ekskl. mva.	NOK/stk. Inkl. mva.
500.594.00.1	7032188	Skapskrog: utvendig speilet Dører: innvendig og utvendig speilet	90	86,4	41,4	24	70	17,2	I	14,5	1470	10850	13563
500.592.00.1	7032189	Skapskrog: utvendig speilet Dører: innvendig og utvendig speilet	120	114,6	49,4	35	70	17,2	I	19	1890	12706	15883

Tilbehør

- Geberit magnetholder → s. 72
- Geberit forstørrelsesspeil → s. 72



- Én stikkontakt for speilskap 90 cm
- To stikkontakter for speilskap 120 cm



Geberit AquaClean

Komplette toaletter	224
Vegghengte toaletter	224
Gulvstående toaletter	231
Toalett-sett	234
Toalettseter	234
Designplater	238
For WC-sett	238
Tilbehør	239
Tilbehørsoversikt – Vann- og strømtilkopling for Geberit innbyggingssystemer ...	239
For komplette toaletter	240
For WC-sett	241
For WC-sett og komplette toaletter	241
Forbruksmateriell	243

GEBERIT AQUACLEAN ALBA

VELVÆRE FOR ALLE



WhirlSpray
dusjteknologi



TurboFlush
skyllteknologi



Justerbar
vanntemperatur



Styres
med app



Kompatibel med Geberit Home App og
Service App for teknikere



Toalettlokk laget av duroplast med
Quick Release og SoftClose funksjoner



Brukergjenkjenning



Energi spare modus



Strømtilkobling kreves



GEBERIT AQUACLEAN SELA SQUARE

FLOTTE FUNKSJONER MØTER ET FIRKANTET DESIGN



**UTVIDELSE
AV SELA FAMILIEN**
Geberit AquaClean
teknologi i et nytt
firkantet design



Integrasjon av
Geberit
TurboFlush 2.0
skyllteknologi,
optimalisert for 4/2L



Oppdatert
fjernkontroll design
med klar og enkel
kommunikasjon
(varsler)

Geberit
AquaClean

NY GENERASJON FJERNKONTROLLER



GAC Alba
GAC Cama
GAC Tuma Classic



GAC Sela



GAC Mera Classic



GAC Mera Comfort
GAC Mera Classic
GAC Tuma Comfort



Komplette toaletter

Vegghengte toaletter

Geberit AquaClean Mera Comfort dusjtoalett vegghengt toalett

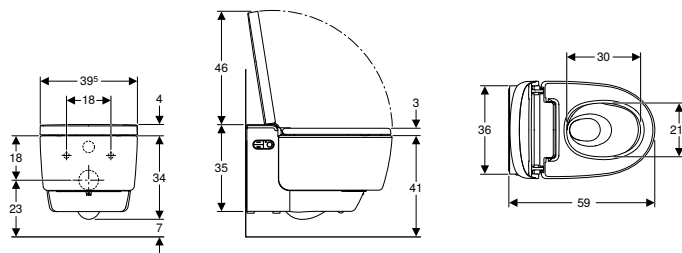

click & scan

Bruksformål

- For komfortabel og luktfri bruk av toalett
- For rengjøring med vann i anal- og vaginalområdet

Tekniske data

Kapslingsgrad	IPX4
Merkespenning	230 V AC
Nettfrekvens	50 Hz
Inngangsstrøm standby maks.	0,5 W
Strømningstrykkområde min.	0,5–10 bar
Driftstemperatur	5–40 °C
Vanntemperaturområde	34–40 °C
Beregnet gjennomstrømningsmengde	0,03 l/s
Minste strømningstrykk for beregnet gjennomstrømningsmengde	0,5 bar
Dusjvarighet	30–50 s
Belastning toalettsete maks.	150 kg

Leveringsomfang

- Vanntilkoblingssett for Sigma og Omega innbyggingssystemer 12 cm, monteringshøyde 112 cm
- Koplingskontakt for strømtilkopling
- Beskyttelseslokk
- Avkalkningsmiddel 125 ml
- Rengjøringssett
- Tilkoplingssett for toalett, ø 90 mm
- Fjernkontroll med veggfeste og batteri CR2032
- Monteringsmaterieell

Egenskaper

- Hybrid varmtvannssystem med gjennomstrømningsvarmer og varmtvannsbereider
- Analdusj med WhirlSpray-dusjteknologi med dobbeltdyse
- Separat ladydysse i beskyttet hvileposisjon
- Justerbar dusjvanntemperatur
- Strålestyrke kan justeres i fem trinn
- Dusjarm kan posisjoneres i fem trinn
- Justerbar pulserende dusjstråle (automatisk bevegelse av dusjar-men forover og bakover)
- Automatisk forhånds- og etterrengjøring av dusjdysen med ferskvann
- Avkalkingsprogram
- Toalettsskål uten spyllekant med TurboFlush-spylleteknologi
- Toalett med spesialglasur KeraTect
- Brukeridentifikasjon
- Luktavsug med keramikkfilter kan aktiveres
- Luktavsug med etterløpsfunksjon
- Tørker kan koples inn
- Justerbar tørkerluftstyrke i 5 trinn
- Tørkerarm kan trekkes ut
- Justerbar tørkertemperatur
- Toalettsete med setevarme som varmes opp raskt
- Temperaturen til setevarmen kan justeres
- Toalettsete og toalettlokk med SoftClose
- Toalettlokk med SoftOpening
- Berøringsfri åpning og lukking av toalettlokket
- Aktivering av orienteringslyset ved tilnærming
- Orienteringslys kan justeres i sju farger
- Funksjoner og innstillinger ved hjelp av fjernkontroll
- Fire brukerprofiler kan programmeres
- Kompatibel med Geberit Home-appen
- Vanntilkopling på venstre side skjult bak toalettsskålen
- Strømtilkopling med fleksibel mantelledning med tre ledere, på høyre side skjult bak toalettsskålen
- Ekstern vanntilkopling, på venstre side mulig med tilbehør
- Ekstern strømtilkopling, mulig med strømtilkobling til høyre
- Lydisolering formontert
- Godkjent iht. (DIN) EN 1717 / (DIN) EN 13077

Art. nr.	NRF nr.	Farge / overflate	B [cm]	B1 [cm]	H [cm]	T [cm]	Beskyttelsesklasse	Inngangsstrøm	NOK/stk. Ekskl. mva.	NOK/stk. Inkl. mva.
146.211.11.1	6166081	Toalettsskål: hvit / KeraTect Designdeksel: hvitt	39,5	39,5	38	59	I	2000	42844	53555
146.211.21.1	6166082	Toalettsskål: hvit / KeraTect Designdeksel: blankforkrommet	39,5	39,5	38	59	I	2000	43256	54070

Tilbehør

- Tilbehørsversikt – Vann- og strømtilkopling for Geberit innbyggingssystemer → s. 239



- Dette produktet leveres med Geberit AquaClean avkalkningsmiddel. Dette forbruksmaterialet inneholder klassifiserte farlige stoffer. Anvisninger og tiltak for sikker håndtering av farlige stoffer er oppført under www.geberit.no.

Geberit AquaClean Mera Classic dusjtoalett vegghengt toalett

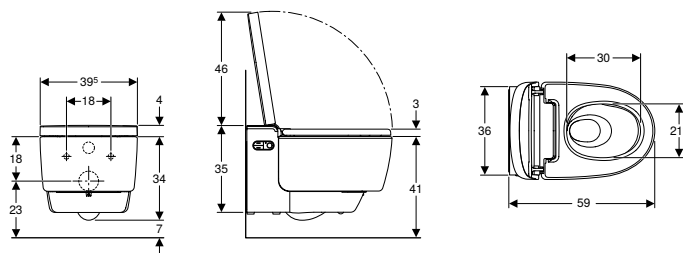

Bruksformål

- For komfortabel og luktfri bruk av toalett
- For rengjøring med vann i anal- og vaginalområdet

Tekniske data

Kapslingsgrad	IPX4
Merkespennning	230 V AC
Nettfrekvens	50 Hz
Inngangsstrøm standby maks.	0,5 W
Strømningstrykkområde min.	0,5–10 bar
Driftstemperatur	5–40 °C
Vanntemperaturområde	34–40 °C
Beregnet gjennomstrømningsmengde	0,03 l/s
Minste strømningstrykk for beregnet gjennomstrømningsmengde	0,5 bar
Dusjvarighet	30–50 s
Belastning toalettsete maks.	150 kg

Leveringsomfang

- Vanntilkoblingssett for Sigma og Omega innbyggingssystemer 12 cm, monteringshøyde 112 cm
- Kopplingskontakt for strømtilkobling
- Beskyttelseslokk
- Avkalkningsmiddel 125 ml
- Rengjøringssett
- Tilkoplingssett for toalett, ø 90 mm
- Fjernkontroll med veggfeste og batteri CR2032
- Monteringsmateriell

Egenskaper

- Hybrid varmtvannssystem med gjennomstrømningsvarmer og varmtvannsbereider
- Analdusj med WhirlSpray-dusjteknologi med dobbeltdyse
- Separat ladydyse i beskyttet hvileposisjon
- Justerbar dusjvannstemperatur
- Strålestyrke kan justeres i fem trinn
- Dusjarm kan posisjoneres i fem trinn
- Justerbar pulserende dusjstråle (automatisk bevegelse av dusjarmer forover og bakover)
- Automatisk forhånds- og etterrengjøring av dusjdysen med ferskvann
- Avkalkingsprogram
- Toalettstål uten spyllkant med TurboFlush-spylleteknologi
- Toalett med spesialglasur KeraTect
- Brukeridentifikasjon
- Luktavsug med keramikkfilter kan aktiveres
- Luktavsug med etterløpsfunksjon
- Tørker kan koples inn
- Justerbar tørkerluftstyrke i 5 trinn
- Tørkerarm kan trekkes ut
- Justerbar tørkertemperatur
- Toalettsete og toalettlokk med SoftClose
- Toalettlokk med SoftOpening
- Funksjoner og innstillinger ved hjelp av fjernkontroll
- Fire brukerprofiler kan programmeres
- Kompatibel med Geberit Home-appen
- Vanntilkobling på venstre side skjult bak toalettstålen
- Strømtilkobling med fleksibel mantelledning med tre ledere, på høyre side skjult bak toalettstålen
- Ekstern vanntilkobling, på venstre side mulig med tilbehør
- Ekstern strømtilkobling, mulig med strømtilkobling til høyre
- Lydisolering formontert
- Godkjent iht. (DIN) EN 1717 / (DIN) EN 13077

Art. nr.	NRF nr.	Farge / overflate	B [cm]	H [cm]	T [cm]	Beskyttelsesklasse	Inngangsstrøm	NOK/stk. Ekskl. mva.	NOK/stk. Inkl. mva.
146.201.11.1	6166135	Toalettstål: hvit / KeraTect Designdeksel: hvitt	39,5	38	59	I	2000	37076	46345
146.201.21.1	6166136	Toalettstål: hvit / KeraTect Designdeksel: blankforkrommet	39,5	38	59	I	2000	37570	46963

Tilbehør

- Tilbehørsversikt – Vann- og strømtilkobling for Geberit innbyggingssystemer → s. 239



- Dette produktet leveres med Geberit AquaClean avkalkningsmiddel. Dette forbruksmaterialet inneholder klassifiserte farlige stoffer. Anvisninger og tiltak for sikker håndtering av farlige stoffer er oppført under www.geberit.no.

Geberit AquaClean Sela dusjtoalett vegghengt toalett

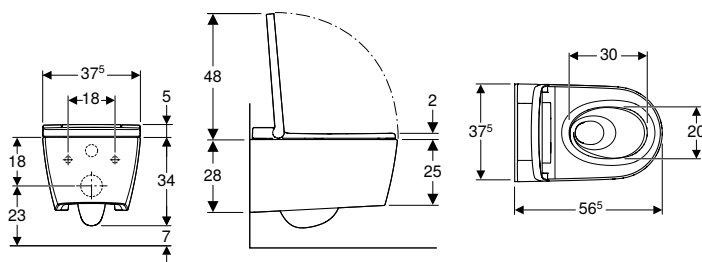

click & scan

Bruksformål

- For komfortabel bruk av toalett
- For rengjøring med vann i anal- og vaginalområdet

Tekniske data

Kapslingsgrad	IPX4
Merkespenning	230 V AC
Nettfrekvens	50 Hz
Inngangsstrøm standby maks.	0,5 W
Strømningstrykkområde min.	0,5–10 bar
Driftstemperatur	5–40 °C
Vanntemperaturområde	34–40 °C
Beregnet gjennomstrømningsmengde	0,02 l/s
Minste strømningstrykk for beregnet gjennomstrømningsmengde	0,5 bar
Dusjvarighet	50 s
Belastning toalettsete maks.	150 kg

Egenskaper

- Varmtvannsberedning ved hjelp av gjennomstrømningsovn
- Analdusjer med WhirlSpray-dusjteknologi
- Separat ladydyse i beskyttet hvileposisjon
- Justerbar dusjvanntemperatur
- Strålestyrke kan justeres i fem trinn
- Dusjarm kan posisjoneres i fem trinn
- Justerbar pulserende dusjstråle (automatisk bevegelse av dusjar-men forover og bakover)
- Automatisk forhånds- og etterrengjøring av dusjdysen med ferskvann
- Avkalkingsprogram
- Toalettstål uten spyllekant med TurboFlush-spylleteknologi
- Brukeridentifikasjon
- Toalettsete og toalettlokk med SoftClose
- Toalettlokk med SoftOpening
- Aktivering av orienteringslyset ved hjelp av lysstyrkesensor
- Orienteringslys kan justeres i sju farger
- Funksjoner og innstillinger ved hjelp av fjernkontroll
- Tre brukerprofiler kan programmeres
- Kompatibel med Geberit Home-appen
- Vanntilkopling på venstre side skjult bak toalettstålen
- Strømtilkopling med fleksibel mantelledning med tre ledere, på høyre side skjult bak toalettstålen
- Ekstern vanntilkopling, på venstre side mulig med tilbehør
- Ekstern strømtilkopling, mulig med strømtilkobling til høyre
- Godkjent iht. (DIN) EN 1717 / (DIN) EN 13077

Leveringsomfang

- Vanntilkoblingssett for Sigma og Omega innbyggingsystemer 12 cm, monteringshøyde 112 cm
- Koplingskontakt for strømtilkopling
- Lydisoleringssett
- Beskyttelseslokk
- Avkalkningsmiddel 125 ml
- Rengjøringssett
- Tilkoplingssett for toalett, ø 90 mm
- Fjernkontroll med veggfeste og batteri CR2032
- Monteringsmateriell

Art. nr.	NRF nr.	Farge / overflate	B [cm]	H [cm]	T [cm]	Beskyttelsesklasse	Inngangsstrøm	NOK/stk.	
								Ekskl. mva.	Inkl. mva.
146.221.11.1	6165811	Toalettstål: hvit / KeraTect Designdeksel: hvitt	37,5	39	56,5	I	1850	24716	30895
146.221.21.1	6165812	Toalettstål: hvit / KeraTect Designdeksel: blankforkrommet	37,5	39	56,5	I	1850	25128	31410
146.221.JT.1	6167122	Toalettstål: hvitt matt Designdeksel: hvitt matt	37,5	39	56,5	I	1850	30319	37899

Tilbehør

- Tilbehørsversikt – Vann- og strømtilkopling for Geberit innbyggingsystemer → s. 239



- Dette produktet leveres med Geberit AquaClean avkalkningsmiddel. Dette forbruksmaterialet inneholder klassifiserte farlige stoffer. Anvisninger og tiltak for sikker håndtering av farlige stoffer er oppført under www.geberit.no.

Ny

Geberit AquaClean Sela Square dusjtoalett vegghengt toalett

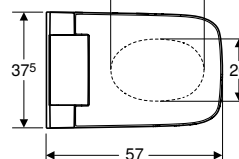
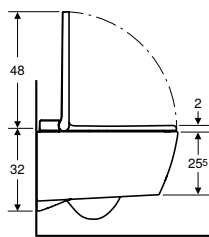
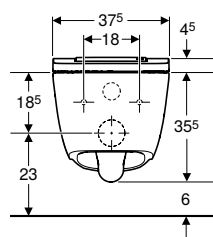

click & scan

Bruksformål

- For komfortabel bruk av toalett
- For rengjøring med vann i anal- og vaginalområdet

Tekniske data

Kapslingsgrad	IPX4
Merkespenning	230 V AC
Nettfrekvens	50 Hz
Inngangsstrøm standby maks.	0,5 W
Strømningstrykkområde min.	0,5–10 bar
Driftstemperatur	5–40 °C
Vanntemperaturområde	34–40 °C
Beregnet gjennomstrømningsmengde	0,02 l/s
Minste strømningstrykk for beregnet gjennomstrømningsmengde	0,5 bar
Dusjvarighet	50 s
Belastning toalettsete maks.	150 kg

Leveringsomfang

- Vanntilkoblingssett for Sigma og Omega innbyggingssystemer 12 cm, monteringshøyde 112 cm
- Koplingskontakt for strømtilkopling
- Lydisoleringssett
- Avkalkningsmiddel 125 ml
- Rengjøringssett
- Fjernkontroll med veggfeste og batteri CR2032
- Monteringsmateriell

Egenskaper

- Varmtvannsberedning ved hjelp av gjennomstrømningsovn
- Analdusjer med WhirlSpray-dusjteknologi
- Separat ladydyse i beskyttet hvileposisjon
- Justerbar dusjvannntemperatur
- Strålestyrke kan justeres i fem trinn
- Dusjarm kan posisjoneres i fem trinn
- Justerbar pulserende dusjstråle (automatisk bevegelse av dusjar-men forover og bakover)
- Automatisk forhånds- og etterrengjøring av dusjdysen med ferskvann
- Avkalkingsprogram
- Toalettstål uten spyllekant med TurboFlush-spylleteknologi
- Brukeridentifikasjon
- Toalettsete og toalettlokk med SoftClose
- Toalettlokk med SoftOpening
- Aktivering av orienteringslyset ved hjelp av lysstyrkesensor
- Orienteringslys kan justeres i sju farger
- Funksjoner og innstillinger ved hjelp av fjernkontroll
- Tre brukerprofiler kan programmeres
- Kompatibel med Geberit Home-appen
- Vanntilkopling på venstre side skjult bak toalettstålen
- Strømtilkopling med fleksibel mantelledning med tre ledere, på høyre side skjult bak toalettstålen
- Ekstern vanntilkopling, på venstre side mulig med tilbehør
- Ekstern strømtilkopling, mulig med strømtilkobling til høyre
- Godkjent iht. (DIN) EN 1717 / (DIN) EN 13077

Art. nr.	NRF nr.	Farge / overflate	B [cm]	H [cm]	T [cm]	Beskyttelsesklasse	Inngangsstrøm	NOK/stk. Ekskl. mva.	NOK/stk. Inkl. mva.
146.250.01.1	6166514	Toalettstål: hvit / KeraTect Designdeksel: hvitt	37,5	40	57	I	1850	26776	33470
146.250.21.1	6166516	Toalettstål: hvit / KeraTect Designdeksel: blankforkrommet	37,5	40	57	I	1850	27600	34500

Kan leveres fra april 2024

Tilbehør

- Tilbehørsversikt – Vann- og strømtilkopling for Geberit innbyggingssystemer → s. 239



- Dette produktet leveres med Geberit AquaClean avkalkningsmiddel. Dette forbruksmaterialet inneholder klassifiserte farlige stoffer. Anvisninger og tiltak for sikker håndtering av farlige stoffer er oppført under www.geberit.no.

Ny

Geberit AquaClean Alba dusjtoalett vegghengt toalett

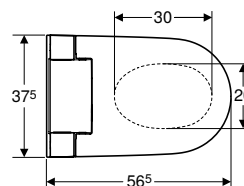
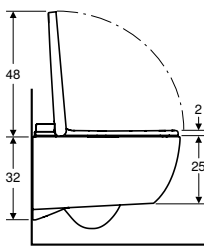
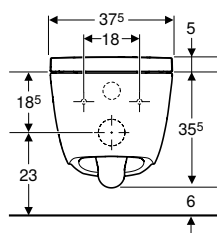

click & scan

Bruksformål

- For komfortabel bruk av toalett
- For rengjøring med vann i analområdet

Tekniske data

Kapslingsgrad	IPX4
Merkespenning	230 V AC
Nettfrekvens	50 Hz
Inngangsstrøm standby maks.	0,5 W
Strømningstrykkområde min.	0,5–10 bar
Driftstemperatur	5–40 °C
Vanntemperaturområde	34–40 °C
Beregnet gjennomstrømningsmengde	0,02 l/s
Minste strømningstrykk for beregnet gjennomstrømningsmengde	0,5 bar
Dusjvarighet	20 s
Belastning toalettsete maks.	150 kg

Leveringsomfang

- Vanntilkoblingssett for Sigma og Omega innbyggingsssystemer 12 cm, monteringshøyde 112 cm
- Koplingskontakt for strømtilkopling
- Lydisoleringssett
- Fjernkontroll med veggfeste og batteri CR2032
- Monteringsmaterieill

Egenskaper

- Varmtvannsbereder via varmtvannsbeholder
- Analdusjer med WhirlSpray-dusjteknologi
- Strålestyrke kan justeres i fem trinn
- Temperaturen på dusjvannet kan stilles inn med Geberit Home-appen
- Dusjarm som kan posisjoneres i fem trinn med Geberit Home-appen
- Justerbar pulserende dusjstråle (automatisk bevegelse av dusjar-men forover og bakover)
- Automatisk forhånds- og etterrengjøring av dusjdysen med ferskvann
- Avkalkingsprogram
- Toalettskål uten spyllekant med TurboFlush-spylleteknologi
- Brukeridentifikasjon
- Toalettsete og toalettlokk med SoftClose
- Toalettlokk med SoftOpening
- Funksjoner kan utløses med fjernkontroll
- Kompatibel med Geberit Home-appen
- Vanntilkopling på venstre side skjult bak toalettskålen
- Strømtilkopling med fleksibel mantelledning med tre ledere, på høyre side skjult bak toalettskålen
- Ekstern vanntilkopling, på venstre side mulig med tilbehør
- Ekstern strømtilkopling, mulig med strømtilkobling til høyre
- Godkjent iht. (DIN) EN 1717 / (DIN) EN 13077

Art. nr.	NRF nr.	Farge / overflate	B [cm]	H [cm]	T [cm]	Beskyttelsesklasse	Inngangsstrøm	NOK/stk.	
								Ekskl. mva.	Inkl. mva.
146.350.01.1	6166244	Toalettskål: hvit / KeraTect Designdeksel: hvitt	37,5	40,5	56,5	I	850	9996	12495

Kan leveres fra april 2024

Tilbehør

- Tilbehørsversikt – Vann- og strømtilkopling for Geberit innbyggingsssystemer → s. 239



- Erstatning for art. nr. 146.091.11.1

Geberit AquaClean Tuma Komfort dusjtoalett vegghengt toalett

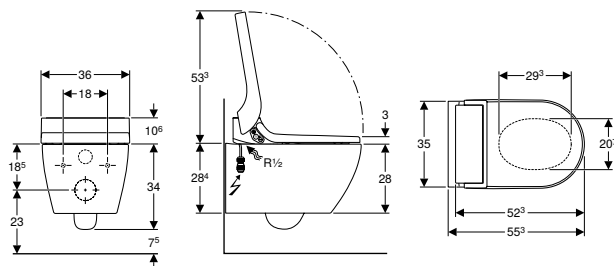

click & scan

Bruksformål

- For komfortabel og luktfri bruk av toalett
- For rengjøring med vann i anal- og vaginalområdet

Tekniske data

Kapslingsgrad	IPX4
Merkespenning	230 V AC
Nettfrekvens	50 Hz
Inngangsstrøm standby maks.	0,5 W
Strømningstrykkområde min.	0,5–10 bar
Driftstemperatur	5–40 °C
Vanntemperaturområde	34–40 °C
Vanntemperatur fabrikkinnstilling	37 °C
Beregnet gjennomstrømningsmengde	0,02 l/s
Minste strømningsstrykk for beregnet gjennomstrømningsmengde	0,5 bar
Dusjvarighet	50 s
Belastning toalettsete maks.	150 kg

Leveringsomfang

- Vanntilkoblingssett for Sigma og Omega innbyggingssystemer 12 cm, monteringshøyde 112 cm
- Koplingskontakt for strømtilkopling
- Lydisoleringssett
- Beskyttelseslokk
- Utjevningsbuffer for toalettsete / toalettstål
- Avkalkningsmiddel 125 ml
- Rengjøringssett
- Tilkoblingssett for toalett, \varnothing 90 mm
- Fjernkontroll med veggfeste og batteri CR2032
- Monteringsmateriell

Egenskaper

- Varmtvannsberedning ved hjelp av gjennomstrømningsovn
- Analdusjer med WhirlSpray-dusjteknologi
- Separat ladydyse i beskyttet hvileposisjon
- Gjennomstrømningsovn kan deaktiveres
- Dusjarm med dyse for anal- og vaginalområde kan trekkes ut
- Strålestyrke kan justeres i fem trinn
- Dusjarm kan posisjoneres i fem trinn
- Justerbar pulserende dusjstråle (automatisk bevegelse av dusjarmer forover og bakover)
- Automatisk forhånds- og etterrengjøring av dusjdysen med ferskvann
- Avkalkingsprogram
- Toalettstål uten spylekant
- Enkelt feste med Easy Fast Fixing (type EFF3)
- Toalett med spesialglasur KeraTect
- Brukeridentifikasjon
- Luktavsug med keramikkfilter kan aktiveres
- Luktavsug med etterløpsfunksjon
- Tørker kan koples inn
- Toalettsete med setevarme som varmes opp raskt
- Toalettsete og toalettlokk med SoftClose
- Toalettlokk med SoftOpening
- Funksjoner og innstillinger ved hjelp av fjernkontroll
- Fire brukerprofiler kan programmeres
- Kompatibel med Geberit Home-appen
- Vanntilkopling på venstre side skjult bak toalettstålen
- Strømtilkopling med fleksibel mantelledning med tre ledere, på høyre side skjult bak toalettstålen
- Godkjent iht. (DIN) EN 1717 / (DIN) EN 13077
- Temperaturen på dusjvannet kan stilles inn med Geberit Home-appen
- Temperaturen på tørkeren kan stilles inn med Geberit Home-appen
- Temperaturen på toalettsetevarmen kan stilles inn med Geberit Home-appen

Art. nr.	NRF nr.	Farge / overflate	B [cm]	H [cm]	T [cm]	Beskyttelsesklasse	Inngangsstrøm	NOK/stk. Ekskl. mva.	NOK/stk. Inkl. mva.
146.291.11.1	6166142	Toalettstål: hvit / KeraTect Designdeksel: hvitt	36	44,6	55,3	I	2000	22079	27599
146.291.FW.1	6166143	Toalettstål: hvit / KeraTect Designdeksel: Rustfritt stål, børstet	36	44,6	55,3	I	2000	22244	27805
146.291.SI.1	6166144	Toalettstål: hvit / KeraTect Designdeksel: Glass hvit	36	44,6	55,3	I	2000	22244	27805
146.291.SJ.1	6166145	Toalettstål: hvit / KeraTect Designdeksel: Glass svart	36	44,6	55,3	I	2000	22244	27805

Tilbehør

- Tilbehørsversikt – Vann- og strømtilkopling for Geberit innbyggingssystemer → s. 239



- Dette produktet leveres med Geberit AquaClean avkalkningsmiddel. Dette forbruksmaterialet inneholder klassifiserte farlige stoffer. Anvisninger og tiltak for sikker håndtering av farlige stoffer er oppført under www.geberit.no.

Geberit AquaClean Tuma Classic dusjtoalett vegghengt toalett

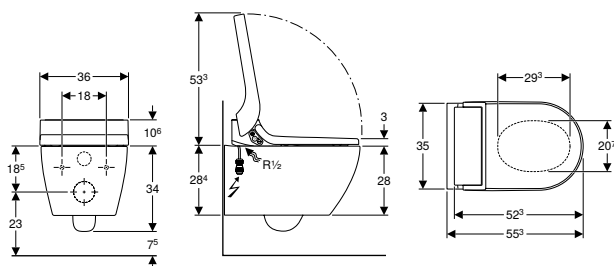

click & scan

Bruksformål

- For rengjøring med vann i analområdet
- For komfortabel bruk av toalett

Tekniske data

Kapslingsgrad	IPX4
Merkespenning	230 V AC
Nettfrekvens	50 Hz
Inngangsstrøm standby maks.	0,5 W
Strømningstrykkområde min.	0,5–10 bar
Driftstemperatur	5–40 °C
Vanntemperaturområde	34–40 °C
Vanntemperatur fabrikkinnstilling	37 °C
Beregnet gjennomstrømningsmengde	0,02 l/s
Minste strømningstrykk for beregnet gjennomstrømningsmengde	0,5 bar
Dusjvarighet	50 s
Belastning toalettsete maks.	150 kg

Leveringsomfang

- Vanntilkoblingssett for Sigma og Omega innbyggingssystemer 12 cm, monteringshøyde 112 cm
- Koplingskontakt for strømtilkopling
- Lydisoleringssett
- Beskyttelseslukk
- Avkalkningsmiddel 125 ml
- Tilkoplingssett for toalett, ø 90 mm
- Monteringsmateriell
- Utjevningsbuffer for toalettsete / toalettskål

Egenskaper

- Varmtvannsberedning ved hjelp av gjennomstrømningsovn
- Analdusjer med WhirlSpray-dusjteknologi
- Dusjarm med dyse for analområde kan trekkes ut
- Strålestyrke kan justeres i fem trinn
- Oscillerende dusj (automatisk bevegelse av dusjarmer for- og bakover)
- Automatisk forhånds- og etterrengjøring av dusjdysen med ferskvann
- Avkalkingsprogram
- Toalettskål uten spylekant
- Enkelt feste med Easy Fast Fixing (type EFF3)
- Toalett med spesialglasur KeraTect
- Toalettsete og toalettlokk med SoftClose
- Toalettlokk med SoftOpening
- Vanntilkopling på venstre side skjult bak toalettskålen
- Strømtilkopling med fleksibel mantelledning med tre ledere, på høyre side skjult bak toalettskålen
- Godkjent iht. (DIN) EN 1717 / (DIN) EN 13077
- Kompatibel med Geberit Home-appen
- Temperaturen på dusjvannet kan stilles inn med Geberit Home-appen
- Gjennomstrømningsvarmeren kan deaktiveres med Geberit Home-appen
- Dusjarm som kan posisjoneres i fem trinn med Geberit Home-appen

Art. nr.	NRF nr.	Farge / overflate	B [cm]	H [cm]	T [cm]	Beskyttelsesklasse	Inngangsstrøm	NOK/stk. Ekskl. mva.	NOK/stk. Inkl. mva.
146.091.11.1	6166146	IF Toalettskål: hvit / KeraTect Designdeksel: hvitt	36	44,6	55,3	I	2000	13180	16475

IF: I ferd med å utløpe fra juli 2024

Tilbehør

- Tilbehørsversikt – Vann- og strømtilkopling for Geberit innbyggingssystemer → s. 239



- Dette produktet leveres med Geberit AquaClean avkalkningsmiddel. Dette forbruksmaterialet inneholder klassifiserte farlige stoffer. Anvisninger og tiltak for sikker håndtering av farlige stoffer er oppført under www.geberit.no.

Gulvstående toaletter

Geberit AquaClean Mera Classic dusjtoalett gulvstående toalett

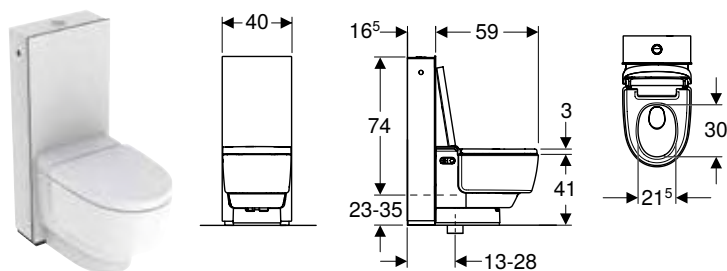

click & scan

Bruksformål

- For komfortabel og luktfri bruk av toalett
- For rengjøring med vann i anal- og vaginalområdet

Tekniske data

Kapslingsgrad	IPX4
Merkespenning	230 V AC
Nettfrekvens	50 Hz
Inngangsstrøm standby maks.	0,5 W
Strømningstrykkområde min.	0,5–10 bar
Driftstemperatur	5–40 °C
Vanntemperaturområde	34–40 °C
Spylemengde fabrikkinnstilling	6 l / 4 l
Beregnet gjennomstrømningsmengde	0,03 l/s
Minste strømningstrykk for beregnet gjennomstrømningsmengde	0,5 bar
Dusjvarighet	30–50 s
Belastning toalettsete maks.	150 kg

Leveringsomfang

- Kopleingskontakt for strømtilkopling
- Beskyttelseslokk
- Avkalkningsmiddel 125 ml
- Rengjøringssett
- Tilkoplingssett for toalett, ø 90 mm
- Fjernkontroll med veggfeste og batteri CR2032
- Monteringsmateriell
- Vanntilkoplingssett med hjørneventil R 1/2"

Egenskaper

- Hybrid varmtvannssystem med gjennomstrømningsvarmer og varmtvannsbereider
- Analdusj med WhirlSpray-dusjteknologi med dobbeltdyse
- Separat ladydyse i beskyttet hvileposisjon
- Justerbar dusjvannstemperatur
- Strålestyrke kan justeres i fem trinn
- Dusjarm kan posisjoneres i fem trinn
- Justerbar pulserende dusjstråle (automatisk bevegelse av dusjarmer forover og bakover)
- Automatisk forhånds- og etterrengjøring av dusjdysen med ferskvann
- Avkalkingsprogram
- Toalettstål uten spyllekant med TurboFlush-spylleteknologi
- Toalett med spesialglasur KeraTect
- Brukeridentifikasjon
- Luktavsug med keramikkfilter kan aktiveres
- Luktavsug med etterløpsfunksjon
- Tørker kan koples inn
- Justerbar tørkerluftstyrke i 5 trinn
- Tørkerarm kan trekkes ut
- Justerbar tørkertemperatur
- Toalettsete og toalettlokk med SoftClose
- Toalettlokk med SoftOpening
- Lydisolering formontert
- Funksjoner og innstillinger ved hjelp av fjernkontroll
- Fire brukerprofiler kan programmeres
- Kompatibel med Geberit Home-appen
- Ekstern vanntilkopling, mulig med tilbehør
- Strømtilkopling med fleksibel mantelledning med tre ledere, på høyre side skjult bak toalettstålen
- Ekstern strømtilkopling, mulig med strømtilkobling til høyre
- Med integrert synlig systerne
- Setehøyde mellom 44 og 56 cm kan stilles inn under installasjonen
- Toalettsskyl kan utløses med fjernkontroll
- Godkjent iht. (DIN) EN 1717 / (DIN) EN 13077

Art. nr.	NRF nr.	Farge / overflate	B [cm]	H [cm]	T [cm]	Beskyttelsesklasse	Inngangsstrøm	NOK/stk. Ekskl. mva.	NOK/stk. Inkl. mva.
146.241.11.1	6166162	Toalettstål: hvit / KeraTect Designdeksel: hvitt Kledning systerne: høytrykkslaminatplate hvit	40	44	59	I	2000	51778	64723
146.241.SI.1	6166365	Toalettstål: hvit / KeraTect Designdeksel: hvitt Frontpanel: glass hvit Endepanel: Høytrykkslaminatplate hvit	40	44	59	I	2000	52746	65933

Tilbehør

- Veggbetjeningspanel berøringsfritt, for Geberit AquaClean → s. 242
- Fast toalettsete, for Geberit AquaClean Mera Classic → s. 240
- Geberit sett tilkoplingsrør for vegghengt toalett, 3 cm eksentrisk
- Geberit sett tilkoplingsstuss for vegghengt toalett, 5 cm eksentrisk
- Geberit sett tilkoplingsrør for vegghengt toalett, 7 cm eksentrisk



- Dette produktet leveres med Geberit AquaClean avkalkningsmiddel. Dette forbruksmaterialet inneholder klassifiserte farlige stoffer. Anvisninger og tiltak for sikker håndtering av farlige stoffer er oppført under www.geberit.no.

Geberit AquaClean Tuma Comfort dusjtoalett gulvstående toalett, overflatejevnt

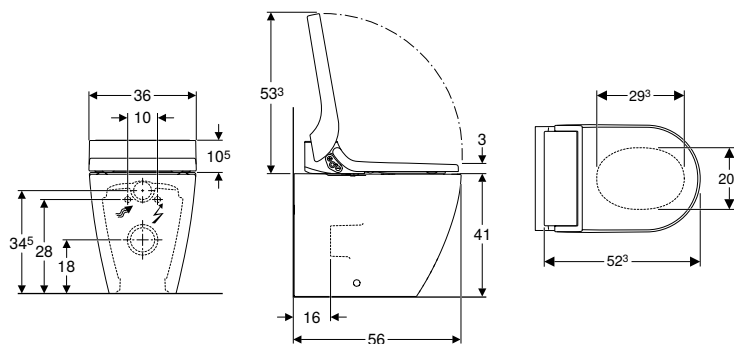

Bruksformål

- For komfortabel og luktfri bruk av toalett
- For rengjøring med vann i anal- og vaginalområdet

Tekniske data

Kapslingsgrad	IPX4
Merkespenning	230 V AC
Nettfrekvens	50 Hz
Inngangsstrøm standby maks.	0,5 W
Strømningstrykkområde min.	0,5–10 bar
Driftstemperatur	5–40 °C
Vanntemperaturområde	34–40 °C
Vanntemperatur fabrikkinnstilling	37 °C
Beregnet gjennomstrømningsmengde	0,02 l/s
Minste strømningstrykk for beregnet gjennomstrømningsmengde	0,5 bar
Dusjvarighet	50 s
Belastning toalettsete maks.	150 kg

Leveringsomfang

- Vanntilkoplingssett
- Koplingskontakt for strømtilkopling
- Lydisoleringssett
- Beskyttelseslukk
- Utjevningsbuffer for toalettsete / toalettskål
- Avkalkningsmiddel 125 ml
- Rengjøringssett
- Tilkoplingssett for toalett, ø 90 mm
- Fjernkontroll med veggfeste og batteri CR2032
- Monteringsmateriell

Egenskaper

- Varmtvannsberedning ved hjelp av gjennomstrømningsovn
- Analdusjer med WhirlSpray-dusjteknologi
- Separat ladydyse i beskyttet hvileposisjon
- Gjennomstrømningsovn kan deaktiveres
- Dusjarm med dyse for anal- og vaginalområde kan trekkes ut
- Strålestyrke kan justeres i fem trinn
- Dusjarm kan posisjoneres i fem trinn
- Justerbar pulserende dusjstråle (automatisk bevegelse av dusjar-men forover og bakover)
- Automatisk forhånds- og etterrengjøring av dusjdysen med ferskvann
- Avkalkingsprogram
- Toalettskål uten spylekant
- Toalett med spesialglasur KeraTect
- Brukeridentifikasjon
- Luktavsug med keramikkfilter kan aktiveres
- Luktavsug med etterløpsfunksjon
- Tørker kan koples inn
- Toalettsete med setevarme som varmes opp raskt
- Toalettsete og toalettlokk med SoftClose
- Toalettlokk med SoftOpening
- Funksjoner og innstillinger ved hjelp av fjernkontroll
- Fire brukerprofiler kan programmeres
- Vanntilkopling på venstre side skjult bak toalettskålen
- Strømtilkopling med fleksibel mantelledning med tre ledere, på høyre side skjult bak toalettskålen
- Gulvtilkoblinger på 6–28 cm fra veggen i kombinasjon med Geberit Monolith modul for gulvstående toalett mulig
- Godkjent iht. (DIN) EN 1717 / (DIN) EN 13077
- Kompatibel med Geberit Home-appen
- Temperaturen på dusjvannet kan stilles inn med Geberit Home-appen
- Temperaturen på tørkeren kan stilles inn med Geberit Home-appen
- Temperaturen på toalettsetevarmen kan stilles inn med Geberit Home-appen
- Kan kombineres med Geberit Monolith modul for gulvstående toalett

Art. nr.	NRF nr.	Farge / overflate	B [cm]	B1 [cm]	H [cm]	T [cm]	Beskyttelsesklasse	Inngangsstrøm	NOK/stk. Ekskl. mva.	NOK/stk. Inkl. mva.
146.310.11.1	6166186	Toalettskål: hvit / KeraTect Designdeksel: hvitt	36	36	44	56	I	2000	23480	29350
146.310.FW.1	6166187	Toalettskål: hvit / KeraTect Designdeksel: Rustfritt stål, børstet	36	36	44	56	I	2000	24304	30380
146.310.SI.1	6166188	Toalettskål: hvit / KeraTect Designdeksel: Glass hvit	36	36	44	56	I	2000	23892	29865
146.310.SJ.1	6166189	Toalettskål: hvit / KeraTect Designdeksel: Glass svart	36	36	44	56	I	2000	23892	29865

Tilbehør

- Veggbetjeningspanel for Geberit AquaClean → s. 241
- Veggbetjeningspanel berøringsfritt, for Geberit AquaClean → s. 242
- Geberit tilkoplingssett for gulvstående toalett
- Geberit sett P-tilslutningsbend for gulvstående toalett
- Geberit tilkoplingssett for gulvstående toalett
- Geberit sett tilslutningsbend 90° med forlenger
- Geberit tilslutningsbend 90°



- Dette produktet leveres med Geberit AquaClean avkalkningsmiddel. Dette forbruksmaterialet inneholder klassifiserte farlige stoffer. Anvisninger og tiltak for sikker håndtering av farlige stoffer er oppført under www.geberit.no.

Geberit AquaClean Tuma Classic dusjtoalett gulvstående toalett, overflatejevnt

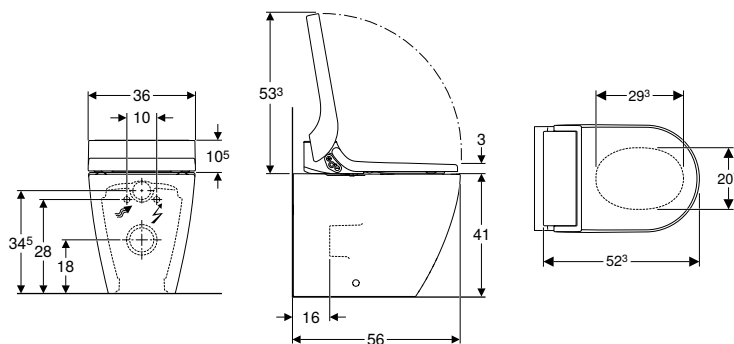

click & scan

Bruksformål

- For rengjøring med vann i analområdet
- For komfortabel bruk av toalett

Tekniske data

Kapslingsgrad	IPX4
Merkespenning	230 V AC
Nettfrekvens	50 Hz
Inngangsstrøm standby maks.	0,5 W
Strømningstrykkområde min.	0,5–10 bar
Driftstemperatur	5–40 °C
Vanntemperaturområde	34–40 °C
Vanntemperatur fabrikkinnstilling	37 °C
Beregnet gjennomstrømningsmengde	0,02 l/s
Minste strømningstrykk for beregnet gjennomstrømningsmengde	0,5 bar
Dusjvarighet	50 s
Belastning toalettsete maks.	150 kg

Leveringsomfang

- Vanntilkoplingssett
- Koplingskontakt for strømtilkopling
- Lydisoleringssett
- Utjevningbuffer for toalettsete / toalettstål
- Avkalkningsmiddel 125 ml
- Beskyttelseslokk
- Tilkoplingssett for toalett, ø 90 mm
- Monteringsmateriell

Egenskaper

- Varmtvannsberedning ved hjelp av gjennomstrømningsovn
- Analdusjer med WhirlSpray-dusjteknologi
- Dusjarm med dyse for analområde kan trekkes ut
- Strålestyrke kan justeres i fem trinn
- Oscillerende dusj (automatisk bevegelse av dusjarmen for- og bakover)
- Automatisk forhånds- og etterrengjøring av dusjdysen med ferskvann
- Avkalkingsprogram
- Toalettstål uten spylekant
- Toalett med spesialglasur KeraTect
- Toalettsete og toalettlokk med SoftClose
- Toalettlokk med SoftOpening
- Vanntilkopling på venstre side skjult bak toalettstålen
- Strømtilkopling med fleksibel mantelledning med tre ledere, på høyre side skjult bak toalettstålen
- Godkjent iht. (DIN) EN 1717 / (DIN) EN 13077
- Kompatibel med Geberit Home-appen
- Temperaturen på dusjvannet kan stilles inn med Geberit Home-appen
- Gjennomstrømningsvarmeren kan deaktiveres med Geberit Home-appen
- Dusjarm som kan posisjoneres i fem trinn med Geberit Home-appen
- Gulvtilkoblinger på 6–28 cm fra veggen i kombinasjon med Geberit Monolith modul for gulvstående toalett mulig
- Kan kombineres med Geberit Monolith modul for gulvstående toalett

Art. nr.	NRF nr.	Farge / overflate	B [cm]	H [cm]	T [cm]	Beskyttelsesklasse	Inngangsstrøm	NOK/stk. Ekskl. mva.	NOK/stk. Inkl. mva.
146.320.11.1	6166191	IF Toalettstål: hvit / KeraTect Designdeksel: hvitt	36	44	56	I	2000	15240	19050

IF: I ferd med å utløpe fra juli 2024

Tilbehør

- Geberit tilkoplingssett for gulvstående toalett
- Geberit sett P-tilslutningsbend for gulvstående toalett
- Geberit tilkoplingssett for gulvstående toalett
- Geberit sett tilslutningsbend 90° med forlenger
- Geberit tilslutningsbend 90°



- Dette produktet leveres med Geberit AquaClean avkalkningsmiddel. Dette forbruksmaterialet inneholder klassifiserte farlige stoffer. Anvisninger og tiltak for sikker håndtering av farlige stoffer er oppført under www.geberit.no.

Toalett-sett

Toalettseter

Geberit AquaClean Tuma Comfort toalettsete

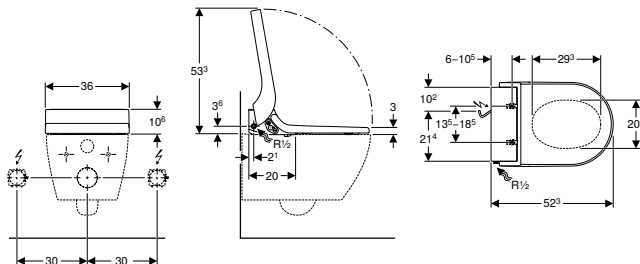

click & scan

Bruksformål

- For komfortabel og luktfri bruk av toalett
- For rengjøring med vann i anal- og vaginalområdet
- For senere montering på toalettskål (byttes mot toalettsete)

Tekniske data

Kapslingsgrad	IPX4
Merkespenning	230 V AC
Nettfrekvens	50 Hz
Inngangsstrøm standby maks.	0,5 W
Kabellengde	2 m
Strømningstrykkområde min.	0,5–10 bar
Driftstemperatur	5–40 °C
Vanntemperaturområde	34–40 °C
Vanntemperatur fabrikkinnstilling	37 °C
Beregnet gjennomstrømningsmengde	0,02 l/s
Minste strømningstrykk for beregnet gjennomstrømningsmengde	0,5 bar
Dusjarighet	50 s
Belastning toalettsete maks.	150 kg

Leveringsomfang

- Panserslange 3/8" med bend 1/2"
- Beskyttelseslokk
- Utjevningbuffer for toalettsete / toalettskål
- Avkalkningsmiddel 125 ml
- Rengjøringssett
- Fjernkontroll med veggfeste og batteri CR2032
- Monteringsmaterieell

Egenskaper

- Varmtvannsberedning ved hjelp av gjennomstrømningsovn
- Analdusjer med WhirlSpray-dusjtekologi
- Separat ladydyse i beskyttet hvileposisjon
- Gjennomstrømningsovn kan deaktiveres
- Dusjarm med dyse for anal- og vaginalområde kan trekkes ut
- Strålestyrke kan justeres i fem trinn
- Dusjarm kan posisjoneres i fem trinn
- Justerbar pulserende dusjstråle (automatisk bevegelse av dusjar-men forover og bakover)
- Automatisk forhånds- og etterrengjøring av dusjdysen med ferskvann
- Avkalkingsprogram
- Brukeridentifikasjon
- Luktavsug med keramikkfilter kan aktiveres
- Luktavsug med etterløpsfunksjon
- Tørker kan koples inn
- Toalettsete med setevarme som varmes opp raskt
- Toalettsete og toalettlokk med SoftClose
- Toalettlokk med SoftOpening
- Funksjoner og innstillinger ved hjelp av fjernkontroll
- Fire brukerprofiler kan programmeres
- Vanntilkopling på venstre side
- Strømtilkopling bak, med mulighet for skjult legging mot venstre eller høyre
- Strømkabel kan forkortes
- Godkjent iht. (DIN) EN 1717 / (DIN) EN 13077
- Kompatibel med Geberit Home-appen
- Temperaturen på dusjvannet kan stilles inn med Geberit Home-appen
- Temperaturen på tørkeren kan stilles inn med Geberit Home-appen
- Temperaturen på toalettsetevarmen kan stilles inn med Geberit Home-appen

Art. nr.	NRF nr.	Farge / overflate	Beskyttelsesklasse	Inngangsstrøm	NOK/stk. Ekskl. mva.	NOK/stk. Inkl. mva.
146.271.11.1	6166137	Hvit	I	2000	18549	23186
146.271.FW.1	6166138	Syrefast stål børstet	I	2000	18759	23449
146.271.SI.1	6166139	Hvit / Glass	I	2000	18759	23449
146.271.SJ.1	6166141	Svart / Glass	I	2000	18759	23449

Bestilles i tillegg

- Vanntilkoplingssett

Kan kombineres med

- Gulvstående toalett, for Geberit AquaClean Tuma
- Geberit ONE sett vegghengt toalett, skjult montering, TurboFlush, med toalettsete → s. 73
- Geberit iCon vegghengt toalett, skjult montering, Rimfree → s. 171
- Geberit Renova Comfort vegghengt toalett, forhøyet, skjult montering, Rimfree → s. 292
- Geberit iCon gulvstående toalett, overflatejevn, skjult montering, Rimfree → s. 174

Tilbehør

- Tilbehørsversikt – Vann- og strømtilkopling for Geberit innbyggingssystemer → s. 239



- Dette produktet leveres med Geberit AquaClean avkalkningsmiddel. Dette forbruksmaterialet inneholder klassifiserte farlige stoffer. Anvisninger og tiltak for sikker håndtering av farlige stoffer er oppført under www.geberit.no.
- Velg vanntilkoplingssett etter monterings situasjon

Geberit AquaClean Tuma Classic WC toalettsete

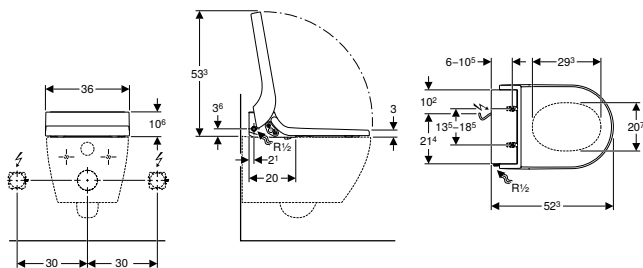

click & scan

Bruksformål

- For komfortabel bruk av toalett
- For rengjøring med vann i analområdet
- For senere montering på toalettskåler (byttes mot toalettsete)

Tekniske data

Kapslingsgrad	IPX4
Merkespennning	230 V AC
Nettfrekvens	50 Hz
Inngangsstrøm standby maks.	0,5 W
Kabellengde	2 m
Strømningstrykkområde min.	0,5–10 bar
Driftstemperatur	5–40 °C
Vanntemperaturområde	34–40 °C
Vanntemperatur fabrikkinnstilling	37 °C
Beregnet gjennomstrømningsmengde	0,02 l/s
Minste strømningstrykk for beregnet gjennomstrømningsmengde	0,5 bar
Dusjvarighet	50 s
Belastning toalettsete maks.	150 kg

Leveringsomfang

- Panserslange 3/8" med bend 1/2"
- Beskyttelseslokk
- Monteringsmateriell
- Utjevningsbuffer for toalettsete / toalettskål
- Avkalkningsmiddel 125 ml

Art. nr.	NRF nr.	Farge / overflate	Beskyttelsesklasse	Inngangsstrøm	NOK/stk. Ekskl. mva.	NOK/stk. Inkl. mva.
146.071.11.1	6165932	Hvit	I	2000	9431	11789

Bestilles i tillegg

- Vanntilkoplingssett

Kan kombineres med

- Gulvstående toalett, for Geberit AquaClean Tuma
- Geberit ONE sett vegghengt toalett, skjult montering, TurboFlush, med toalettsete → s. 73
- Geberit iCon vegghengt toalett, skjult montering, Rimfree → s. 171
- Geberit Renova Comfort vegghengt toalett, forhøyet, skjult montering, Rimfree → s. 292
- Geberit iCon gulvstående toalett, overflatejevn, skjult montering, Rimfree → s. 174

Tilbehør

- Tilbehørsoversikt – Vann- og strømtilkopling for Geberit innbyggingssystemer → s. 239



- Dette produktet leveres med Geberit AquaClean avkalkningsmiddel. Dette forbruksmaterialet inneholder klassifiserte farlige stoffer. Anvisninger og tiltak for sikker håndtering av farlige stoffer er oppført under www.geberit.no.
- Velg vanntilkoplingssett etter monterings situasjon

Geberit AquaClean 4000 sett toalettsete med vegghengt toalett

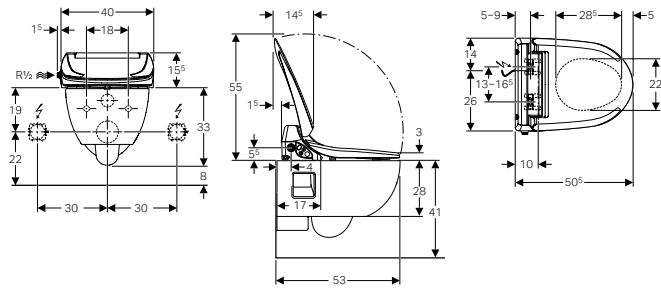

click & scan

Bruksformål

- For komfortabel bruk av toalett
- For rengjøring med vann i analområdet

Tekniske data

Kapslingsgrad	IPX4
Merkespenning	230 V AC
Nettfrekvens	50–60 Hz
Inngangsstrøm energisparemodus / når varmeelementet er på	0,45 W / 5,8 W
Kabellengde	2 m
Strømningstrykkområde min.	0,5–10 bar
Driftstemperatur	10–40 °C
Vanntemperatur fabrikkinnstilling	37 °C
Beregnet gjennomstrømningsmengde	0,04 l/s
Minste strømningstrykk for beregnet gjennomstrømningsmengde	0,5 bar
Dusjvarighet	20 s
Belastning toalettsete maks.	150 kg

Egenskaper

- Toalettskål uten spylekant
- Toalett med smussavvisende keramikkoverflate
- Toalettsete og toalettlokk med SoftClose
- Integriert varmtvannsbereder
- Dusjarm med dyse for analområde kan trekkes ut
- Strålestyrke kan justeres i fem trinn
- Automatisk forhånds- og etterrengjøring av dusjdyse med ferskvann
- Dusjstrålen kjøler ned langsomt og kontinuerlig under vaskeprosedyren
- Driftsmodusen til varmtvannsberederen kan justeres (PÅ / AV / energisparemodus)
- Brukeridentifikasjon for klargjøring av varmtvann
- Sist brukte innstillinger lagres automatisk
- Vanntilkopling på venstre side
- Strømtilkopling bak, med mulighet for skjult legging mot venstre eller høyre
- Strømkabel kan forkortes
- Godkjent iht. (DIN) EN 1717 / (DIN) EN 13077

Leveringsomfang

- Vanntilkoplingssett for tilkopling på siden, for synlig systerne
- Beskyttelseslokk
- Utjevningbuffer for toalettsete / toalettskål
- Monteringsmateriell
- Skål for vegghengt toalett
- Vanntilkoblingssett for Sigma og Omega innbyggingsystemer 12 cm, monteringshøyde 112 cm
- Tilkoplingssett for toalett, ø 90 mm
- Lydisoleringssett

Art. nr.	NRF nr.	Farge / overflate	Beskyttelsesklasse	Inngangsstrøm	Støpseltype	NOK/stk. Ekskl. mva.	NOK/stk. Inkl. mva.
146.135.11.1	6166073	Hvit	I	800	CEE 7/7	8906	11133

Tilbehør

- Tilbehørsversikt – Vann- og strømtilkopling for Geberit innbyggingsystemer → s. 239

Geberit AquaClean 4000 toalettsete

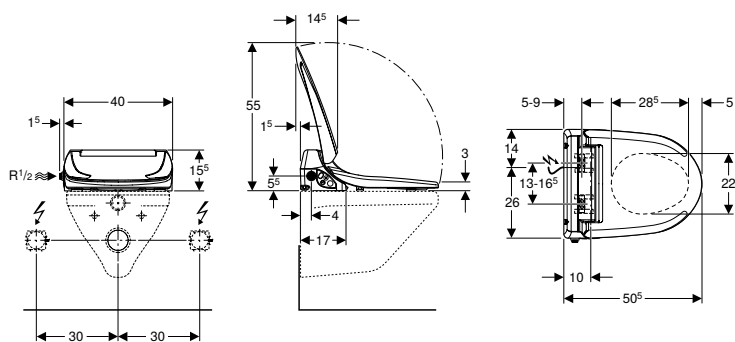

click & scan

Bruksformål

- For komfortabel bruk av toalett
- For rengjøring med vann i analområdet
- For senere montering på toalettskåler (byttes mot toalettsete)

Tekniske data

Kapslingsgrad	IPX4
Merkespenning	230 V AC
Nettfrekvens	50–60 Hz
Inngangsstrøm energisparemodus / når varmeelementet er på	0,45 W / 5,8 W
Kabellengde	2 m
Strømningstrykkområde min.	0,5–10 bar
Driftstemperatur	10–40 °C
Vanntemperatur fabrikkinnstilling	37 °C
Beregnet gjennomstrømningsmengde	0,04 l/s
Minste strømningstrykk for beregnet gjennomstrømningsmengde	0,5 bar
Dusjvarighet	20 s
Belastning toalettsete maks.	150 kg

Egenskaper

- Toalettsete og toalettlokk med SoftClose
- Integrert varmtvannsbereder
- Dusjarm med dyse for analområde kan trekkes ut
- Strålestyrke kan justeres i fem trinn
- Automatisk forhånds- og etterrengjøring av dusjdysen med ferskvann
- Dusjstrålen kjøler ned langsomt og kontinuerlig under vaskeprosedyren
- Driftsmodusen til varmtvannsberederen kan justeres (PÅ / AV / energisparemodus)
- Brukeridentifikasjon for klargjøring av varmtvann
- Sist brukte innstillinger lagres automatisk
- Vanntilkopling på venstre side
- Strømtilkopling bak, med mulighet for skjult legging mot venstre eller høyre
- Strømkabel kan forkortes
- Godkjent iht. (DIN) EN 1717 / (DIN) EN 13077

Leveringsomfang

- Vanntilkoplingssett for tilkopling på siden, for synlig systerne
- Beskyttelseslokk
- Utjevningsbuffer for toalettsete / toalettskål
- Monteringsmateriell

Art. nr.	NRF nr.	Farge / overflate	Beskyttelsesklasse	Inngangsstrøm	Støpseltype	NOK/stk. Ekskl. mva.	NOK/stk. Inkl. mva.
146.130.11.2	6165866	Hvit	I	800	CEE 7/7	6588	8235

Tilbehør

- Tilbehørsoversikt – Vann- og strømtilkopling for Geberit innbyggingsystemer → s. 239

Designplater

For WC-sett

Designplate for Geberit AquaClean toalettsete

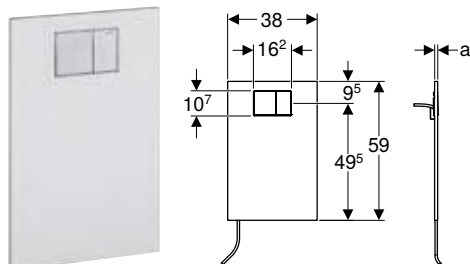

click & scan

Bruksformål

- For tilkobling av Geberit AquaClean toalettseter på innbyggings-sisterner
- For tilkobling av Geberit AquaClean 4000 på innbyggings-sisterner
- For tilkobling av Geberit AquaClean 5000 og Geberit AquaClean 5000plus på innbyggings-sisterner
- For tilkobling av Geberit AquaClean Tuma toalettseter
- For Sigma innbyggings-sisterner 12 cm
- For Twinline innbyggings-sisterner 12 cm (fra produksjonsår 1997 eller fra produksjonsår 1988 med innebygd ombyggingssett til dobbeltskyll)
- For Sigma innbyggings-sisterner når den nødvendige hullboringen for vanntilkobling ikke kan utføres (f.eks. leiebolig)
- For fullstendig flislagte overflater

Leveringsomfang

- Deksel
- 4 trykkstag
- Overgangsstykke flat pakning til radial pakning
- Y-grenrør
- Panserslange
- Monteringsmateriell

Egenskaper

- Tilbehørssett kan monteres og demonteres uten skade på fliso-verflaten
- Deksel med integrert betjening for dobbeltskyll
- Overflatejevn betjening
- Betjeningsplate matt forkrommet
- Skjult ført vanntilkobling i dekselet

Art. nr.	NRF nr.	Farge / overflate	Materiale	a [cm]	NOK/stk. Ekskl. mva.	NOK/stk. Inkl. mva.
115.322.11.1	6165804	Alpehvit	Høytrykkslaminatplate	1,5	3513	4391

Tilbehør

- Geberit ombyggingssett for dobbeltskyll, til Geberit innbyggings-sisterner type 110.800







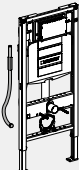
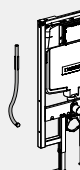

- For Geberit AquaClean Tuma toalettseteenheter med toalettskåler med en lengde på over 56 cm
- For Geberit AquaClean Tuma toalettseteenheter må du i tillegg bestille tilkopplingsbend med unionmutter art. nr. 147.236.00.1

Tilbehør

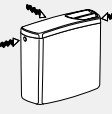
Tilbehørsoversikt – Vann- og strømtilkopling for Geberit innbyggingsssystemer

Geberit Norge, Versjon: oktober 2023

			Sigma 12 cm til mars 2013	Sigma 8 cm til mars 2013	Uten ytterør	Synlige sisterner, vann- tilkopling til venstre / i midten / til høyre
						
For Geberit AquaClean 4000						
Designplate	115.322.11.1				✓	
For Geberit AquaClean Tuma WC-sett						
Vanntilkoplingssett	147.034.00.1					✓ ¹⁾
Designplate	115.322.11.1				✓	
For Geberit AquaClean Mera						
Vanntilkoplingssett	147.030.xx.1		✓	✓		

✓ Obligatorisk

¹⁾ Vanntilkopling på siden til venstre, for vanntilkopling på midten bak og på siden til høyre, se valgfritt tilbehør

For komplette toaletter

Grensesnittmodul 4.1 V, for Geberit AquaClean Mera / Sela



click & scan

Bruksformål

- For skjult tilkobling av elektroniske WC skyllesystemer eller betjeningsplater fra Geberit
- Til tilkobling av Sigma10 og Sigma80 betjeningsplate (byggeår fram til juni 2022)
- Til tilkobling av elektronisk aktivering av skylld med trådforbindelse (fram til juni 2022)
- For tilkobling av Geberit Monolith Plus sanitærmoduler (produsert fra 2019 til mars 2023)

Egenskaper

- Automatisk aktivering av skylld kan aktiveres
- Strømforsyning via dusj-wc

Tekniske data

Driftsspennning	4,1 V DC
-----------------	----------

Art. nr.

NOK/stk. NOK/stk.
Ekskl. mva. Inkl. mva.

147.039.00.1

2633

3291

Grensesnittmodul 12 V, for Geberit AquaClean Mera / Sela



click & scan

Bruksformål

- For skjult elektrisk tilkobling av Geberit DuoFresh-modul med manuell utløsning
- For skjult tilkobling av elektroniske WC skyllesystemer eller betjeningsplater fra Geberit
- For tilkobling av Sigma10 og Sigma80 betjeningsplater (fra juli 2022)
- For tilkopling av elektronisk aktivering av skylld med trådforbindelse (fra juli 2022)
- For tilkobling av Geberit Monolith Plus sanitærmoduler (produsert fra 2023)

Egenskaper

- Strømforsyning via dusj-wc
- Automatisk skylleaktivering i kombinasjon med elektronisk skylleaktiveringen
- Automatisk aktivering av luktavtrekket for Geberit DuoFresh-modulen

Tekniske data

Driftsspennning	12 V DC
-----------------	---------

Art. nr.

NOK/stk. NOK/stk.
Ekskl. mva. Inkl. mva.

147.049.00.1

2482

3103

Fast toalettsete, for Geberit AquaClean Mera Classic



click & scan

Bruksformål

- For Geberit AquaClean Mera Classic

Egenskaper

- Absorpsjon av sidekrefter

Art. nr.

Farge / overflate

NOK/stk. NOK/stk.
Ekskl. mva. Inkl. mva.

147.042.11.1

Alpehvit

3380

4225

For WC-sett

Vanntilkoplingssett for Geberit Sigma synlige sisterner for Geberit AquaClean Tuma toalettseter



click & scan

Bruksformål

- For tilkobling av Geberit AquaClean Tuma toalettseter på utenpå-liggende sisterner med vanntilkopling til venstre
- For tilkobling av Geberit AquaClean Tuma toalettseter på utenpå-liggende sisterner med vanntilkopling i midten bak
- For tilkobling av Geberit AquaClean Tuma toalettseter på utenpå-liggende sisterner med vanntilkopling til høyre

Leveringsomfang

- T-rør med utvendige gjenger G 3/8", forkrommet
- Fett kobberør, 0,5 m, forkrommet
- Tilkoplingsmateriale
- Monteringsmateriell

Art. nr.	NOK/stk. Ekskl. mva.	NOK/stk. Inkl. mva.
147.034.00.1	733	916

- i**
- Ved tilkobling av Geberit AquaClean Tuma toalettseter til Geberit innbyggings sisterner med vanntilkopling i midten må art. nr. 115.438.00.1 bestilles separat
 - Ved tilkobling av Geberit AquaClean Tuma toalettseter til Geberit innbyggings sisterner med vanntilkopling til høyre må art. nr. 240.396.00.1 bestilles separat

Geberit
AquaClean

For WC-sett og komplette toaletter

Veggbetjeningspanel for Geberit AquaClean

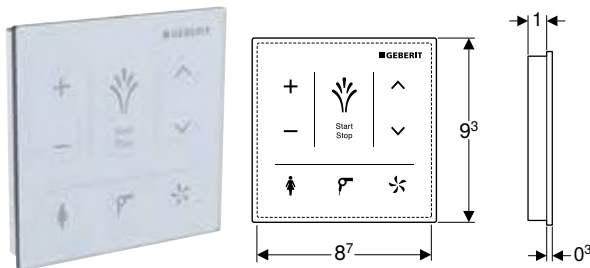

click & scan

Bruksformål

- For manuell, trådløs styring av dusj-wc-funksjonene
- For utenpåliggende montering
- For Geberit AquaClean Tuma Comfort
- For Geberit AquaClean Mera dusjtoaletter

Egenskaper

- Kapasitivt brukergrensesnitt
- Overflate av glass
- Forbindelse via Bluetooth
- Strømforsyning ved hjelp av batteri
- Advarsel ved svakt batteri

Tekniske data

Batteritype	CR2032 (3 V)
Levetid medfølgende batteri	2 år
Kapslingsgrad	IPX4
Driftstemperatur	5–40 °C
Relativ luftfuktighet	10–100 %

Leveringsomfang

- 3 litumbatterier type CR 2032
- Monteringsmateriell

Art. nr.	NRF nr.	Farge / overflate	B [cm]	H [cm]	NOK/stk. Ekskl. mva.	NOK/stk. Inkl. mva.
147.038.SI.1	6165805	Hvit / Glass	9,3	9,3	2868	3585
147.038.SJ.1	6165806	Svart / Glass	9,3	9,3	2868	3585

Veggetjeningspanel for Geberit AquaClean Sela

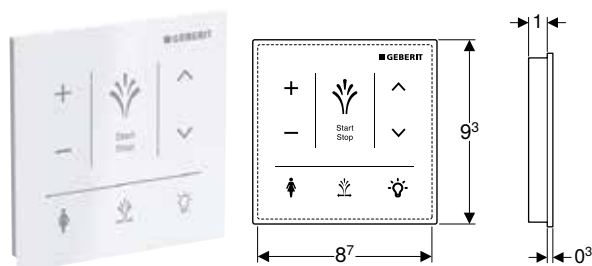

click & scan

Bruksformål

- For manuell, trådløs styring av dusj-wc-funksjonene
- For utenpåliggende montering
- For Geberit AquaClean Sela

Tekniske data

Batteritype	CR2032 (3 V)
Levetid medfølgende batteri	2 år
Kapslingsgrad	IPX4
Driftstemperatur	5–40 °C
Relativ luftfuktighet	10–100 %

Egenskaper

- Kapasitivt brukergrensesnitt
- Overflate av glass
- Forbindelse via Bluetooth
- Strømforsyning ved hjelp av batteri
- Advarsel ved svakt batteri

Leveringsomfang

- 3 litiumbatterier type CR 2032
- Monteringsmateriell

Art. nr.	Farge / overflate	B [cm]	H [cm]	NOK/stk. Ekskl. mva.	NOK/stk. Inkl. mva.
147.041.SI.1	Hvit / Glass	9,3	9,3	2868	3585

Veggetjeningspanel berøringsfritt, for Geberit AquaClean

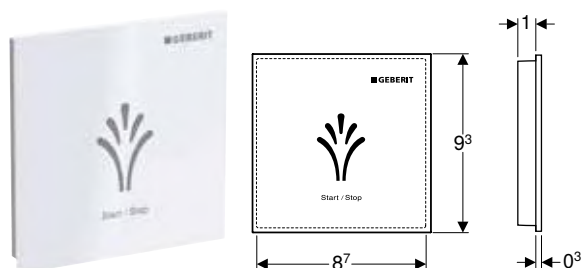

click & scan

Bruksformål

- For utenpåliggende montering
- For Geberit AquaClean Sela
- For Geberit AquaClean Tuma Comfort
- For Geberit AquaClean Mera dusjtoaletter
- For berøringsfri styring av dusjtoalettfunksjonene

Tekniske data

Batteritype	CR2032 (3 V)
Levetid medfølgende batteri	2 år
Kapslingsgrad	IPX4
Driftstemperatur	5–40 °C
Relativ luftfuktighet	10–100 %

Egenskaper

- Kapasitivt brukergrensesnitt
- Berøringsfri utløsning
- Overflate av plast
- Forbindelse via Bluetooth
- Strømforsyning ved hjelp av batteri
- Advarsel ved svakt batteri

Leveringsomfang

- 3 litiumbatterier type CR 2032
- Monteringsmateriell

Art. nr.	Farge / overflate	NOK/stk. Ekskl. mva.	NOK/stk. Inkl. mva.
147.044.00.1	Hvit / Plast	2868	3585

Y-grenrør for Geberit AquaClean



click & scan

Art. nr.	NOK/stk. Ekskl. mva.	NOK/stk. Inkl. mva.
241.900.00.1	201	251

Forbruksmateriell

Geberit AquaClean rengjøringsmiddel



click & scan

Bruksformål

- For rengjøring av Geberit AquaClean dusjtoaletter

Leveringsomfang

- Rengjøringsmiddel 500 ml

Egenskaper

- Innhold 500 ml
- Kan tas i bruk straks og uforynnet
- Miljøvennlig
- Dermatologisk godkjent

Art. nr.	NRF nr.	NOK/stk. Ekskl. mva.	NOK/stk. Inkl. mva.
242.546.00.1	6165807	79	98

Geberit AquaClean rengjøringssett



click & scan

Bruksformål

- For rengjøring av Geberit AquaClean dusjtoaletter

Egenskaper

- Kan tas i bruk straks og uforynnet
- Miljøvennlig
- Dermatologisk godkjent

Leveringsomfang

- Rengjøringsmiddel 500 ml
- Klut

Art. nr.	NRF nr.	NOK/stk. Ekskl. mva.	NOK/stk. Inkl. mva.
242.547.00.1	6165888	107	134

Bruk Geberit AquaClean rengjøringsmiddel påfyllingspose



click & scan

Bruksformål

- For rengjøring av Geberit AquaClean dusjtoaletter
- Til to påfyll av Geberit AquaClean rengjøringsmiddelflaske

Egenskaper

- Etterfyllingspose 1000 ml
- Kan tas i bruk straks og uforynnet
- Miljøvennlig
- Dermatologisk godkjent

Leveringsomfang

- Rengjøringsmiddel 1000 ml

Art. nr.	NOK/stk. Ekskl. mva.	NOK/stk. Inkl. mva.
147.073.00.1	96	120

Geberit AquaClean avkalkningsmiddel

click & scan

Bruksformål

- For avkalkning av Geberit AquaClean Mera
- For avkalkning av Geberit AquaClean Tuma
- For avkalkning av Geberit AquaClean Sela
- For avkalkning av Geberit AquaClean Alba
- For avkalkning av Geberit AquaClean Cama

Leveringsomfang

- Flaske 125 ml

Egenskaper

- Klar til bruk
- For 1 avkalkingssyklus

Art. nr.	NRF nr.	NOK/stk. Ekskl. mva.	NOK/stk. Inkl. mva.
147.040.00.1	6165809	105	131



- Dette forbruksmaterialet inneholder klassifiserte farlige stoffer. Du finner anvisninger og tiltak for sikker håndtering av farlige stoffer er oppført under www.geberit.no.

Geberit AquaClean sett avkalkningsmiddel

click & scan

Bruksformål

- For avkalkning av Geberit AquaClean Mera
- For avkalkning av Geberit AquaClean Tuma
- For avkalkning av Geberit AquaClean Sela
- For avkalkning av Geberit AquaClean Alba
- For avkalkning av Geberit AquaClean Cama

Leveringsomfang

- 10 flasker 125 ml

Egenskaper

- Klar til bruk
- For 10 avkalkingssykluser

Art. nr.	NRF nr.	NOK/stk. Ekskl. mva.	NOK/stk. Inkl. mva.
147.048.00.1	6166367	839	1049



- Dette forbruksmaterialet inneholder klassifiserte farlige stoffer. Du finner anvisninger og tiltak for sikker håndtering av farlige stoffer er oppført under www.geberit.no.

Geberit type 3 keramikkfilter

click & scan

Bruksformål

- Til luktnøytralisering
- For Geberit AquaClean Tuma Comfort
- For Geberit AquaClean Mera
- For Geberit Monolith Plus moduler

Egenskaper

- Filterets levetid er 1 år

Art. nr.	NRF nr.	NOK/stk. Ekskl. mva.	NOK/stk. Inkl. mva.
242.999.00.1	6165808	545	681

Aktivt kullfilter for Geberit AquaClean 8000plus toalett pakker

click & scan

Bruksformål

- Til luktnøytralisering
- For Geberit AquaClean 8000plus
- For Balena 8000

Leveringsomfang

- Aktivt kullfilter

Egenskaper

- Filterets levetid er 1 år

Art. nr.	NRF nr.	NOK/stk. Ekskl. mva.	NOK/stk. Inkl. mva.
250.022.00.1	6165884	245	306

Sett aktivt kullfilter og dusjhoderengjøringsmiddel for Geberit AquaClean 8000plus toalett pakker

click & scan

Geberit
AquaClean**Bruksformål**

- For Geberit AquaClean 8000plus
- For Balena 8000

Leveringsomfang

- Dusjhoderengjøringsmiddel 400 ml
- Aktivt kullfilter

Egenskaper

- For ca. 650 bruk
- Dermatologisk godkjent

Art. nr.	NRF nr.	NOK/stk. Ekskl. mva.	NOK/stk. Inkl. mva.
240.625.00.1	6165887	350	438



- Dette produktet leveres med Geberit AquaClean dusjhoderengjøringsmiddel. Dette forbruksmaterialet inneholder klassifiserte farlige stoffer. Anvisninger og tiltak for sikker håndtering av farlige stoffer er oppført under www.geberit.no.

Geberit AquaClean 8000plus dusjhoderengjøringsmiddel

click & scan

Bruksformål

- For Geberit AquaClean 8000plus
- For Balena 8000

Leveringsomfang

- Dusjhoderengjøringsmiddel 400 ml

Egenskaper

- Innhold 400 ml
- For ca. 650 bruk
- Dermatologisk godkjent

Art. nr.	NRF nr.	NOK/stk. Ekskl. mva.	NOK/stk. Inkl. mva.
242.545.00.1	6165885	149	186



- Dette forbruksmaterialet inneholder klassifiserte farlige stoffer. Du finner anvisninger og tiltak for sikker håndtering av farlige stoffer er oppført under www.geberit.no.



Geberit Monolith sanitærmoduler

Sanitærmoduler for toaletter	250
For vegghengte toaletter	250
For gulvstående toaletter	259
Tilbehør	267
Forbruksmateriell	268
Bidémoduler	268
For vegghengte og stående bidéer	268

ELEGANSE OG KOMFORT KOMBINERT

GEBERIT MONOLITH PLUS



Den reviderte Geberit Monolith Plus modulen utvider mulighetene for å designe badet som et individuelt sted for velvære. Dette gjøres blant annet ved det nye lyskonseptet med fire dimbare lystoner. I tillegg er modulen kompatibel med Geberit Home-appen. Dette tillater at belysningen og andre elektroniske funksjoner som f.eks. lukktavsug kan programmeres. En ny funksjonen er et intervallskyll. Dette sikrer at vannrør og sisternen skylles regelmessig ved lengre fravær.

Geberit
Monolith

Geberit Monolith lukker et gap mellom skjult og eksponert teknologi på badet. De har allerede vært i bruk siden 2010 og åpner opp spennende designalternativer for både nybygg og renovering av bad. Den reviderte Geberit Monolith Plus modulen skiller seg ut med et utvidet utvalg av elektronisk styrte funksjoner.

**TILGJENGELIG
FRA APRIL
2024**



Sanitærmoduler for toaletter

For vegghengte toaletter

Geberit Monolith modul for vegghengt toalett, 101 cm, frontkledning i glass

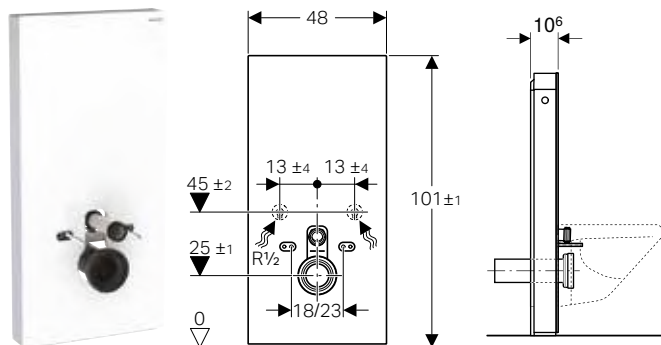

click & scan

Bruksformål

- For renoveringer, om- og nybygg
- For fester til vegg med avløpshøyde > 23 cm
- For utskifting av lavhengende synlige sisterner
- For utskifting av vegghengte toaletter med synlig sisterner
- For Geberit AquaClean dusjtoaletter
- For tilkobling av Geberit AquaClean toalettsetter, med tilbehør
- For montering på ferdige gulv
- For montering foran lette og massive vegger

Tekniske data

Strømningstrykkområde min.	0,1–10 bar
Vanntemperatur maks.	25 °C
Spylemengde fabrikkinnstilling	6 l / 3 l
Stor spylemengde innstillingsområde	4,5 l / 6 l
Liten spylemengde	3 l

Egenskaper

- Dobbeltskyll
- Utligning av byggtoleranser mulig
- Høyde kan økes inntil 7 cm
- Festehøyde toalettsskål 35 ± 1 cm
- Sisterner, fullt isolert mot kondens
- Endepanel av børstet aluminium
- Selvbærende
- Justerbar spylemengde
- Vanntilkopling nede
- Vanntilkopling på siden mulig med tilbehør

Leveringsomfang

- Vanntilkoplingssett med 2 hjørneventiler 1/2"
- Spylørforlengelse 160 mm
- Pakningsring av EPDM, ø 44/55 mm
- Tilkoblingsrør av PE-HD, ø 90 mm
- Reduksjonsmuffe av PE-HD, ø 90/110 mm
- 2 gjengestag M12
- Lydisoleringssett
- Sokkeldeksel
- Festemateriale for lett skillevegg
- Monteringsmateriell

Art. nr.	NRF nr.	Farge / overflate	B [cm]	H [cm]	T [cm]	NOK/stk.	
						Ekskl. mva.	Inkl. mva.
131.021.JK.5	6166292	Frontpanel: glass lava Endepanel: Aluminium svartkrom	48	101	10,6	13601	17001
131.021.JL.5	6166303	Frontpanel: glass sandgrå Endepanel: Aluminium	48	101	10,6	13601	17001
131.021.SI.5	6166116	Frontpanel: glass hvit Endepanel: Aluminium	48	101	10,6	13601	17001
131.021.SJ.6	6166336	Frontpanel: glass svart Endepanel: Aluminium svartkrom	48	101	10,6	13601	17001
131.021.SL.5	6166115	Frontpanel: glass mint Endepanel: Aluminium	48	101	10,6	9441	11801

Tilbehør

- Geberit sett tilkoblingsrør for vegghengt toalett, 3 cm eksentrisk
- Geberit sett tilkoblingsstuss for vegghengt toalett, 5 cm eksentrisk
- Geberit sett tilkoblingsrør for vegghengt toalett, 7 cm eksentrisk
- Sett festebolt av aluminium, for Geberit Monolith endepanel
- Geberit Monolith avstandsramme → s. 267
- Vanntilkoplingssett på siden, for Geberit Monolith toalettmodul

Geberit Monolith modul for vegghengt toalett, 101 cm, frontkledning i steintøy

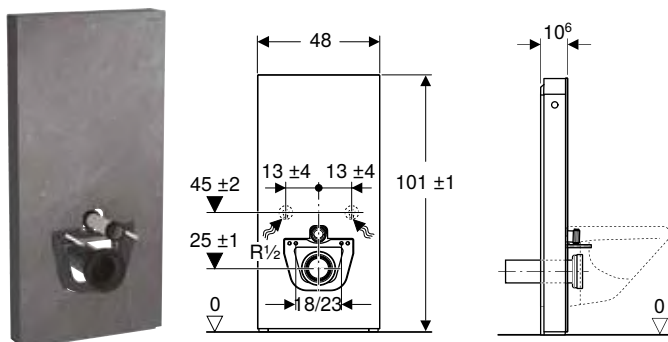

click & scan

Bruksformål

- For renoveringer, om- og nybygg
- For fester til vegg med avløpshøyde > 23 cm
- For utskifting av lavhengende synlige sisterner
- For utskifting av vegghengte toaletter med synlig sisterner
- For Geberit AquaClean dusjtoaletter
- For tilkobling av Geberit AquaClean toalettseter, med tilbehør
- For montering på ferdige gulv
- For montering foran lette og massive vegger

Tekniske data

Strømningstrykkområde min.	0,1–10 bar
Vanntemperatur maks.	25 °C
Spylemengde fabrikkinnstilling	6 l / 3 l
Stor spylemengde innstillingsområde	4,5 l / 6 l
Liten spylemengde	3 l

Egenskaper

- Dobbeltskyll
- Utligning av byggtoleranser mulig
- Høyde kan økes inntil 7 cm
- Festehøyde toalettstål 35 ± 1 cm
- Sisterner, fullt isolert mot kondens
- Endepanel av børstet aluminium
- Selvbærende
- Justerbar spylemengde
- Vanntilkopling nede
- Vanntilkopling på siden mulig med tilbehør

Leveringsomfang

- Vanntilkoplingssett med 2 hjørneventiler 1/2"
- Spylørørforlengelse 160 mm
- Pakningsring av EPDM, ø 44/55 mm
- Tilkoblingsrør av PE-HD, ø 90 mm
- Reduksjonsmuffe av PE-HD, ø 90/110 mm
- 2 gjengestag M12
- Sokkeldeksel
- Støtteramme
- Festemateriale for lett skillevegg
- Monteringsmateriell

Art. nr.	NRF nr.	Farge / overflate	B H T			NOK/stk. Ekskl. mva.	NOK/stk. Inkl. mva.
			[cm]	[cm]	[cm]		
131.021.00.5	6166312	Frontpanel: steintøy skiferstruktur Endepanel: Aluminium svartkrom	48	101	10,6	15288	19110
131.021.JV.5	6166283	Frontpanel: steintøy betongstruktur Endepanel: Aluminium	48	101	10,6	15288	19110

Kan kombineres med

- Geberit AquaClean Mera Comfort dusjtoalett vegghengt toalett → s. 224
- Geberit AquaClean Mera Classic dusjtoalett vegghengt toalett → s. 225
- Geberit AquaClean Sela dusjtoalett vegghengt toalett → s. 226
- Geberit AquaClean Tuma Comfort dusjtoalett vegghengt toalett → s. 229
- Geberit AquaClean Tuma Classic dusjtoalett vegghengt toalett → s. 230
- Geberit iCon vegghengt toalett, skjult montering, Rimfree → s. 171
- Geberit iCon sett vegghengt toalett, skjult montering, Rimfree, med toalettsete → s. 172
- Geberit iCon sett vegghengt toalett, skjult montering, Rimfree, med toalettsete → s. 171

Tilbehør

- Geberit sett tilkoblingsrør for vegghengt toalett, 3 cm eksentrisk
- Geberit sett tilkoblingsstuss for vegghengt toalett, 5 cm eksentrisk
- Geberit sett tilkoblingsrør for vegghengt toalett, 7 cm eksentrisk
- Sett festebolt av aluminium, for Geberit Monolith endepanel
- Geberit Monolith avstandsramme → s. 267
- Vanntilkoplingssett på siden, for Geberit Monolith toalettmodul



- Naturprodukter kan variere i farge og struktur
- For moduler i skiferutførelse (.00) eller betongutførelse (.JV) gjelder utelukkende bruk som er angitt under "Kan kombineres med"

Geberit Monolith Plus modul for vegghengt toalett, 101 cm, frontkledning i glass

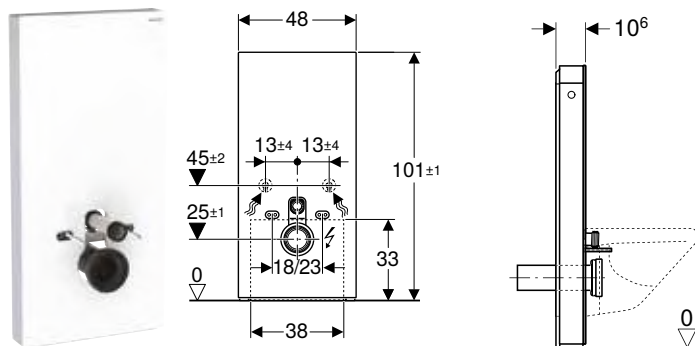

click & scan

Bruksformål

- For renoveringer, om- og nybygg
- For fester til vegg med avløpshøyde > 23 cm
- For utskifting av lavhengende synlige sisterner
- For utskifting av vegghengte toaletter med synlig sisterner
- For Geberit AquaClean dusjtoaletter
- For tilkobling av Geberit AquaClean toalettseter, med tilbehør
- For montering på ferdige gulv
- For montering foran lette og massive vegger

Tekniske data

Kapslingsgrad	IPX4
Merkespenning	100–240 V AC
Driftsspenning	12 V DC
Nettfrekvens	50–60 Hz
Inngangsstrøm standby maks.	0,5 W
Strømningstrykkområde min.	0,1–10 bar
Vanntemperatur maks.	25 °C
Spylemengde fabrikkinnstilling	6 l / 3 l
Stor spylemengde innstillingsområde	4–6 l
Liten spylemengde	3 l
Lysfarge	2200–4000 K

Egenskaper

- Dobbeltskyl
- Berøringsknapper for aktivering av spyling
- Innstillingene kan kun endres i Geberit Home-appen
- Justerbart registreringsområde for brukeridentifikasjonen
- Luktavsug med keramikkfilter kan aktiveres
- Luktavsug med etterløpsfunksjon
- Keramikkfilter for luktnøytralisering kan skiftes verktøyfritt
- Justerbar intervallskyl
- Med ComfortLight
- Lysstemningene, fra orienteringslys til dagslys, kan justeres trinnløst
- Lysfargen kan justeres trinnløst fra varm hvit til kald hvit
- DALI-kompatibel styreenhet
- Drift med lavvoltage, ingen nettspenning i sisternen
- Strømtilkoping med tretrådet, fleksibel mantelledning
- Vanntilkopling nede
- Vanntilkopling på siden mulig med tilbehør
- Utligning av byggtoleranser mulig
- Høyde kan økes inntil 7 cm
- Feste høyde toalettsskål 35 ± 1 cm
- Sisterner, fullt isolert mot kondens
- Endepanel av børstet aluminium
- Selvbærende

Leveringsomfang

- Vanntilkoplingssett med 2 hjørneventiler 1/2"
- Spylørforlengelse 160 mm
- Pakningsring av EPDM, ø 44/55 mm
- Tilkoblingsrør av PE-HD, ø 90 mm
- Reduksjonsmuffe av PE-HD, ø 90/110 mm
- 2 gjengestag M12
- Lydisoleringssett
- Koplingskontakt for strømtilkopling
- Strømforsyningsdel
- Monteringsmateriell
- Sokkeldeksel
- Festemateriale for lett skillevegg

Art. nr.	NRF nr.	Farge / overflate	B [cm]	H [cm]	T [cm]	Beskyttelsesklasse	Inngangsstrøm	NOK/stk. Ekskl. mva.	NOK/stk. Inkl. mva.
131.221.JK.7	6167097	Frontpanel: glass lava Endepanel: Aluminium svartkrom	48	101	10,6	I	15	23459	29324
131.221.JL.7	6167098	Frontpanel: glass sandgrå Endepanel: Aluminium	48	101	10,6	I	15	23459	29324
131.221.SI.7	6167101	Frontpanel: glass hvit Endepanel: Aluminium	48	101	10,6	I	15	23459	29324
131.221.SJ.7	6167102	Frontpanel: glass svart Endepanel: Aluminium svartkrom	48	101	10,6	I	15	23459	29324

Tilbehør

- Geberit sett tilkoblingsrør for vegghengt toalett, 3 cm eksentrisk
- Geberit sett tilkoblingsstuss for vegghengt toalett, 5 cm eksentrisk
- Geberit sett tilkoblingsrør for vegghengt toalett, 7 cm eksentrisk
- Geberit Monolith avstandsramme → s. 267
- Vanntilkoplingssett på siden, for Geberit Monolith toalettmodul
- Grensesnittmodul 12 V, for Geberit AquaClean Mera / Sela → s. 240
- Geberit Monolith grensesnittkabel DALI → s. 267

Geberit Monolith Plus modul for vegghengt toalett, 101 cm, frontkledning i steintøy

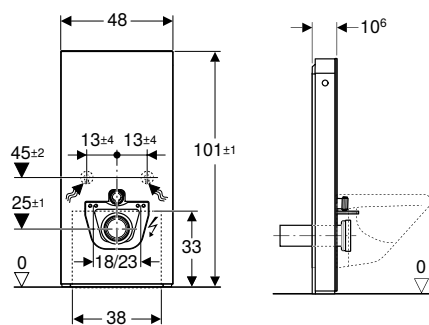

click & scan

Bruksformål

- For renoveringer, om- og nybygg
- For fester til vegg med avløpshøyde > 23 cm
- For utskifting av lavhengende synlige sisterner
- For utskifting av vegghengte toaletter med synlig sisterner
- For Geberit AquaClean dusjtoaletter
- For tilkobling av Geberit AquaClean toalettseter, med tilbehør
- For montering på ferdige gulv
- For montering foran lette og massive vegger

Tekniske data

Kapslingsgrad	IPX4
Merkespennning	100–240 V AC
Driftsspennning	12 V DC
Nettfrekvens	50–60 Hz
Inngangsstrøm standby maks.	0,5 W
Strømningstrykkområde min.	0,1–10 bar
Vanntemperatur maks.	25 °C
Spylemengde fabrikkinnstilling	6 l / 3 l
Stor spylemengde innstillingsområde	4–6 l
Liten spylemengde	3 l
Lysfarge	2200–4000 K

Egenskaper

- Dobbeltskyl
- Berøringsknapper for aktivering av spyling
- Innstillingene kan kun endres i Geberit Home-appen
- Justerbart registreringsområde for brukeridentifikasjonen
- Luktavsug med keramikkfilter kan aktiveres
- Luktavsug med etterløpsfunksjon
- Keramikkfilter for luktnøytralisering kan skiftes verktøyfritt
- Justerbar intervallskyll
- Med ComfortLight
- Lysstemningene, fra orienteringslys til dagslys, kan justeres trinnløst
- Lysfargen kan justeres trinnløst fra varm hvit til kald hvit
- DALI-kompatibel styreenhet
- Drift med lavvoltage, ingen nettspenning i sisternen
- Strømtilkopling med tretrådet, fleksibel mantelledning
- Vanntilkopling nede
- Vanntilkopling på siden mulig med tilbehør
- Utligning av byggtoleranser mulig
- Høyde kan økes inntil 7 cm
- Festehøyde toalettstål 35 ± 1 cm
- Sisterner, fullt isolert mot kondens
- Endepanel av børstet aluminium
- Selvbærende

Leveringsomfang

- Vanntilkoplingssett med 2 hjørneventiler 1/2"
- Spylørørforlengelse 160 mm
- Pakningsring av EPDM, ø 44/55 mm
- Tilkoblingsrør av PE-HD, ø 90 mm
- Reduksjonsmuffe av PE-HD, ø 90/110 mm
- 2 gjengestag M12
- Koplingskontakt for strømtilkopling
- Strømforsyningsdel
- Støtteramme
- Monteringsmateriell
- Sokkeldeksel
- Festemateriale for lett skillevegg

Art. nr.	NRF nr.	Farge / overflate	B [cm]	H [cm]	T [cm]	Beskyttelsesklasse	Inngangsstrøm	NOK/stk. Ekskl. mva.	NOK/stk. Inkl. mva.
131.221.00.7	6167096	Frontpanel: steintøy skiferstruktur Endepanel: Aluminium svartkrom	48	101	10,6	I	15	25100	31375
131.221.JV.7	6167099	Frontpanel: steintøy betongstruktur Endepanel: Aluminium	48	101	10,6	I	15	25100	31375

Kan kombineres med

- Geberit AquaClean Mera Comfort dusjtoalett vegghengt toalett → s. 224
- Geberit AquaClean Mera Classic dusjtoalett vegghengt toalett → s. 225
- Geberit AquaClean Sela dusjtoalett vegghengt toalett → s. 226
- Geberit AquaClean Tuma Comfort dusjtoalett vegghengt toalett → s. 229
- Geberit AquaClean Tuma Classic dusjtoalett vegghengt toalett → s. 230
- Geberit iCon vegghengt toalett, skjult montering, Rimfree → s. 171
- Geberit iCon sett vegghengt toalett, skjult montering, Rimfree, med toalettsete → s. 172
- Geberit iCon sett vegghengt toalett, skjult montering, Rimfree, med toalettsete → s. 171

Tilbehør

- Geberit sett tilkoblingsrør for vegghengt toalett, 3 cm eksentrisk
- Geberit sett tilkoblingsstuss for vegghengt toalett, 5 cm eksentrisk
- Geberit sett tilkoblingsrør for vegghengt toalett, 7 cm eksentrisk
- Geberit Monolith avstandsramme → s. 267
- Vanntilkoplingssett på siden, for Geberit Monolith toalettmodul
- Grensesnittmodul 12 V, for Geberit AquaClean Mera / Sela → s. 240
- Geberit Monolith grensesnittkabel DALI → s. 267



- Naturprodukter kan variere i farge og struktur
- For moduler i skiferutførelse (.00) eller betongutførelse (.JV) gjelder utelukkende bruk som er angitt under "Kan kombineres med"

Geberit Monolith sett, modul 101 cm, med Smyle Square vegghengt toalett

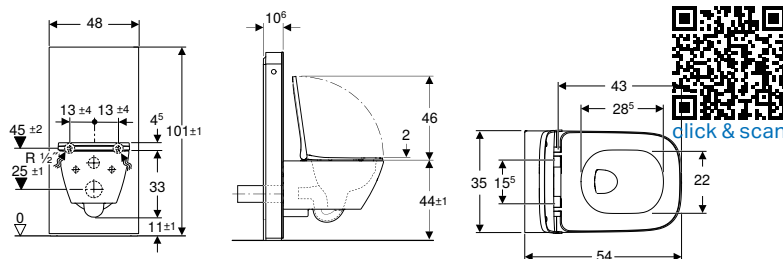

Bruksformål

- For renoveringer, om- og nybygg
- For fester til vegg med avløpshøyde > 23 cm
- For utskifting av lavhengende synlige sisterner
- For utskifting av vegghengte toaletter med synlig sisterner
- For montering på ferdige gulv
- For montering foran lette og massive vegger

Tekniske data

Strømningstrykkområde min.	0,1–10 bar
Vanntemperatur maks.	25 °C
Spylemengde fabrikkinnstilling	6 l / 3 l
Stor spylemengde innstillingsområde	4,5 l / 6 l
Liten spylemengde	3 l

Egenskaper

- Dobbeltskyl
- Utlligning av byggtoleranser mulig
- Høyde kan økes inntil 7 cm
- Frontpanel av glass (ESG)
- Festehøyde toalettstål 35 ± 1 cm
- Sisterner, fullt isolert mot kondens
- Endepanel av børstet aluminium
- Selvbærende
- Justerbar spylemengde
- Vanntilkopling nede
- Vanntilkopling på siden mulig med tilbehør

Leveringsomfang

- Geberit Smyle Square set of wall-hung WC, washdown, shrouded, Rimfree, with WC seat, overlapping lid: Hvit (500.683.00.2)
- Vanntilkoplingssett med 2 hjørneventiler 1/2"
- Spylørforlengelse 160 mm
- Pakningsring av EPDM, ø 44/55 mm
- Tilkoblingsrør av PE-HD, ø 90 mm
- Reduksjonsmuffe av PE-HD, ø 90/110 mm
- 2 gjengestag M12
- Lydisoleringssett
- Sokkeldeksel
- Festemateriale for lett skillevegg
- Monteringsmateriell

Art. nr.	NRF nr.	Farge / overflate	B [cm]	H [cm]	T [cm]	NOK/stk. Ekskl. mva.	NOK/stk. Inkl. mva.
131.301.SI.5	6167611	Frontpanel: glass hvit Endepanel: Aluminium	48	101	64,6	17412	21765

Tilbehør

- Geberit sett tilkoblingsrør for vegghengt toalett, 3 cm eksentrisk
- Geberit sett tilkoblingsstuss for vegghengt toalett, 5 cm eksentrisk
- Geberit sett tilkoblingsrør for vegghengt toalett, 7 cm eksentrisk
- Sett festebolt av aluminium, for Geberit Monolith endepanel
- Geberit Monolith avstandsramme → s. 267
- Vanntilkoplingssett på siden, for Geberit Monolith toalettmodul

Geberit Monolith modul for vegghengt toalett, 114 cm, frontkledning i glass

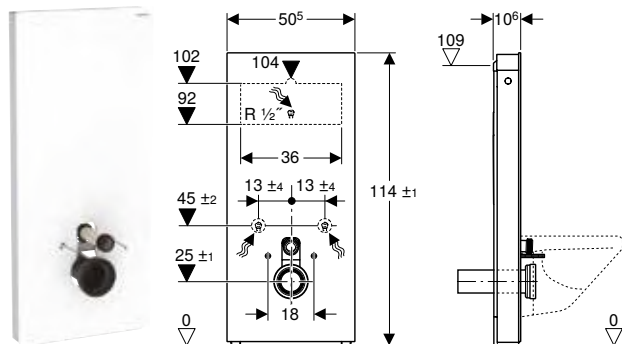

Bruksformål

- For renoveringer, om- og nybygg
- For fester til vegg med avløpshøyde > 23 cm
- For utskifting av lavthengende synlige sisterner
- For utskifting av synlige sisterner i halv høyde
- For utskifting av vegghengte toaletter med synlig sisterner
- For utskifting av vegghengte toaletter med spyleventil
- For utskifting av vegghengte toaletter med innbyggings sisterner med maks. serviceåpningshøyde < 109 cm
- For Geberit AquaClean dusjtoaletter
- For tilkobling av Geberit AquaClean toalettseter, med tilbehør
- For montering på ferdige gulv
- For montering foran lette og massive vegger

Tekniske data

Strømningstrykkområde min.	0,1–10 bar
Vanntemperatur maks.	25 °C
Spylemengde fabrikkinnstilling	6 l / 3 l
Stor spylemengde innstillingsområde	4,5 l / 6 l
Liten spylemengde	3 l
Beregnet gjennomstrømningsmengde	0,11 l/s
Minste strømningstrykk for beregnet gjennomstrømningsmengde	0,5 bar

Egenskaper

- Dobbeltskyll
- Utligning av byggtoleranser mulig
- Høyde kan økes inntil 7 cm
- Festehøyde toalettstål 35 ± 1 cm
- Sisterner, fullt isolert mot kondens
- Endepanel av børstet aluminium
- Selvbærende
- Justerbar spylemengde
- Vanntilkopling på midten bak
- Vanntilkopling på siden mulig med tilbehør
- Vanntilkopling nede

Leveringsomfang

- Vanntilkoplingssett med 2 hjørneventiler 1/2"
- Spylørforlengelse 160 mm
- Pakningsring av EPDM, ø 44/55 mm
- Tilkoblingsrør av PE-HD, ø 90 mm
- Reduksjonsmuffe av PE-HD, ø 90/110 mm
- 2 gjengestag M12
- Lydisoleringssett
- Sokkeldeksel
- Festemateriale for lett skillevegg
- Monteringsmateriell
- Festemateriale for montering av innbyggings sisterner

Art. nr.	NRF nr.	Farge / overflate	B [cm]	H [cm]	T [cm]	NOK/stk. Ekskl. mva.	NOK/stk. Inkl. mva.
131.031.JK.5	6166293	Frontpanel: glass lava Endepanel: Aluminium svartkrom	50,5	114	10,6	15075	18844
131.031.JL.5	6166304	Frontpanel: glass sandgrå Endepanel: Aluminium	50,5	114	10,6	15075	18844
131.031.SI.5	6166126	Frontpanel: glass hvit Endepanel: Aluminium	50,5	114	10,6	15075	18844
131.031.SJ.6	6166337	Frontpanel: glass svart Endepanel: Aluminium svartkrom	50,5	114	10,6	15075	18844

Tilbehør

- Geberit sett tilkoblingsrør for vegghengt toalett, 3 cm eksentrisk
- Geberit sett tilkoblingsstuss for vegghengt toalett, 5 cm eksentrisk
- Geberit sett tilkoblingsrør for vegghengt toalett, 7 cm eksentrisk
- Sett festebolt av aluminium, for Geberit Monolith endepanel
- Geberit Monolith avstandsramme → s. 267
- Vanntilkoplingssett på siden, for Geberit Monolith toalettmodul

Geberit Monolith modul for veggengte toalett, 114 cm, frontkledning i steintøy

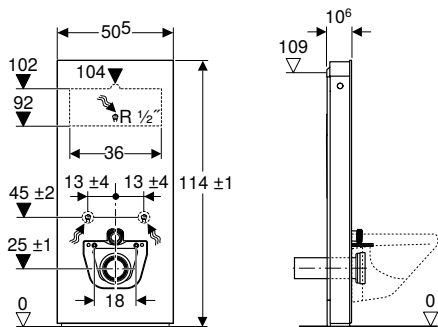

click & scan

Bruksformål

- For renoveringer, om- og nybygg
- For fester til vegg med avløpshøyde > 23 cm
- For utskifting av lavhengende synlige sisterner
- For utskifting av synlige sisterner i halv høyde
- For utskifting av veggengte toaletter med synlig sisterner
- For utskifting av veggengte toaletter med spyleventil
- For utskifting av veggengte toaletter med innbyggingssisterner med maks. serviceåpningshøyde < 109 cm
- For Geberit AquaClean dusjtoaletter
- For tilkobling av Geberit AquaClean toalettseter, med tilbehør
- For montering på ferdige gulv
- For montering foran lette og massive vegger

Tekniske data

Strømningstrykkområde min.	0,1–10 bar
Vanntemperatur maks.	25 °C
Spylemengde fabrikkinnstilling	6 l / 3 l
Stor spylemengde innstillingsområde	4,5 l / 6 l
Liten spylemengde	3 l
Beregnet gjennomstrømningsmengde	0,11 l/s
Minste strømningstrykk for beregnet gjennomstrømningsmengde	0,5 bar

Egenskaper

- Dobbeltskyl
- Utligning av byggtoleranser mulig
- Høyde kan økes inntil 7 cm
- Feste høyde toalettsskål 35 ± 1 cm
- Sisterner, fullt isolert mot kondens
- Endepanel av børstet aluminium
- Selvbærende
- Justerbar spylemengde
- Vanntilkopling på midten bak
- Vanntilkopling på siden mulig med tilbehør
- Vanntilkopling nede

Leveringsomfang

- Vanntilkoplingssett med 2 hjørneventiler 1/2"
- Spylørforlengelse 160 mm
- Pakningsring av EPDM, ø 44/55 mm
- Tilkoblingsrør av PE-HD, ø 90 mm
- Reduksjonsmuffe av PE-HD, ø 90/110 mm
- 2 gjengestag M12
- Sokkeldeksel
- Støtteramme
- Festemateriale for lett skillevegg
- Monteringsmateriell
- Festemateriale for montering av innbyggingssisterner

Art. nr.	NRF nr.	Farge / overflate	B [cm]	H [cm]	T [cm]	NOK/stk. Ekskl. mva.	NOK/stk. Inkl. mva.
131.031.00.5	6166313	Frontpanel: steintøy skiferstruktur Endepanel: Aluminium svartkrom	50,5	114	10,6	16883	21104
131.031.JV.5	6166284	Frontpanel: steintøy betongstruktur Endepanel: Aluminium	50,5	114	10,6	16883	21104

Kan kombineres med

- Geberit AquaClean Mera Comfort dusjtoalett veggengte toalett → s. 224
- Geberit AquaClean Mera Classic dusjtoalett veggengte toalett → s. 225
- Geberit AquaClean Sela dusjtoalett veggengte toalett → s. 226
- Geberit AquaClean Tuma Comfort dusjtoalett veggengte toalett → s. 229
- Geberit AquaClean Tuma Classic dusjtoalett veggengte toalett → s. 230
- Geberit iCon veggengte toalett, skjult montering, Rimfree → s. 171
- Geberit iCon sett veggengte toalett, skjult montering, Rimfree, med toalettsete → s. 172
- Geberit iCon sett veggengte toalett, skjult montering, Rimfree, med toalettsete → s. 171

Tilbehør

- Geberit sett tilkoblingsrør for veggengte toalett, 3 cm eksentrisk
- Geberit sett tilkoblingsstuss for veggengte toalett, 5 cm eksentrisk
- Geberit sett tilkoblingsrør for veggengte toalett, 7 cm eksentrisk
- Sett festebolt av aluminium, for Geberit Monolith endepanel
- Geberit Monolith avstandsramme → s. 267
- Vanntilkoplingssett på siden, for Geberit Monolith toalettmodul



- Naturprodukter kan variere i farge og struktur
- For moduler i skiferutførelse (.00) eller betongutførelse (.JV) gjelder utelukkende bruk som er angitt under "Kan kombineres med"

Geberit Monolith Plus modul for vegghengt toalett, 114 cm, frontkledning i glass

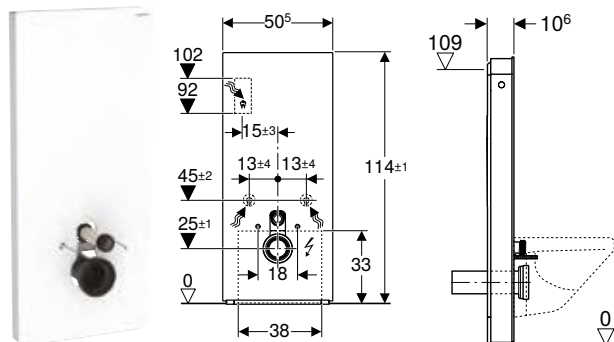

click & scan

Bruksformål

- For renoveringer, om- og nybygg
- For fester til vegg med avløpshøyde > 23 cm
- For utskifting av lavhengende synlige sisterner
- For utskifting av synlige sisterner i halv høyde
- For utskifting av vegghengte toaletter med synlig sisterner
- For utskifting av vegghengte toaletter med spyleventil
- For utskifting av vegghengte toaletter med innbyggings sisterner med maks. serviceåpningshøyde < 109 cm
- For Geberit AquaClean dusjtoaletter
- For tilkobling av Geberit AquaClean toalettsetter, med tilbehør
- For montering på ferdige gulv
- For montering foran lette og massive vegger

Tekniske data

Kapslingsgrad	IPX4
Merkespenning	100–240 V AC
Driftsspenning	12 V DC
Nettfrekvens	50–60 Hz
Inngangsstrøm standby maks.	0,5 W
Strømningstrykkområde min.	0,1–10 bar
Vanntemperatur maks.	25 °C
Spylemengde fabrikkinnstilling	6 l / 3 l
Stor spylemengde innstillingsområde	4–6 l
Liten spylemengde	3 l
Beregnet gjennomstrømningsmengde	0,11 l/s
Minste strømningstrykk for beregnet gjennomstrømningsmengde	0,5 bar
Lysfarge	2200–4000 K

Egenskaper

- Dobbeltskyll
- Berøringsknapper for aktivering av spyling
- Innstillingene kan kun endres i Geberit Home-appen
- Justerbart registreringsområde for brukeridentifikasjonen
- Luktavsug med keramikkfilter kan aktiveres
- Luktavsug med etterløpsfunksjon
- Keramikkfilter for luktnøytralisering kan skiftes verktøyfritt
- Justerbar intervallskyll
- Med ComfortLight
- Lysstemningene, fra orienteringslys til dagslys, kan justeres trinnløst
- Lysfargen kan justeres trinnløst fra varm hvit til kald hvit
- DALI-kompatibel styreenhet
- Drift med lavvoltage, ingen nettspenning i sisternen
- Strømtilkopling med tretrådet, fleksibel mantelledning
- Vanntilkopling på midten bak
- Vanntilkopling på siden mulig med tilbehør
- Vanntilkopling nede
- Utligning av byggtoleranser mulig
- Høyde kan økes inntil 7 cm
- Festehøyde toalettstål 35 ± 1 cm
- Sisterner, fullt isolert mot kondens
- Endepanel av børstet aluminium
- Selvbærende

Leveringsomfang

- Vanntilkoplingssett med 2 hjørneventiler 1/2"
- Spylørforlengelse 160 mm
- Pakningsring av EPDM, ø 44/55 mm
- Tilkoblingsrør av PE-HD, ø 90 mm
- Reduksjonsmuffe av PE-HD, ø 90/110 mm
- 2 gjengestag M12
- Lydisoleringssett
- Koplingskontakt for strømtilkopling
- Strømforsyningsdel
- Sokkeldeksel
- Festemateriale for lett skillevegg
- Monteringsmateriell
- Festemateriale for montering av innbyggings sisterner

Art. nr.	NRF nr.	Farge / overflate	B [cm]	H [cm]	T [cm]	Beskyttelsesklasse	Inngangsstrøm	NOK/stk. Ekskl. mva.	NOK/stk. Inkl. mva.
131.231.JK.7	6167104	Frontpanel: glass lava Endepanel: Aluminium svartkrom	50,5	114	10,6	I	15	24871	31089
131.231.JL.7	6167105	Frontpanel: glass sandgrå Endepanel: Aluminium	50,5	114	10,6	I	15	24871	31089
131.231.SI.7	6167107	Frontpanel: glass hvit Endepanel: Aluminium	50,5	114	10,6	I	15	24871	31089
131.231.SJ.7	6167108	Frontpanel: glass svart Endepanel: Aluminium svartkrom	50,5	114	10,6	I	15	24871	31089

Tilbehør

- Geberit sett tilkoblingsrør for vegghengt toalett, 3 cm eksentrisk
- Geberit sett tilkoblingsstuss for vegghengt toalett, 5 cm eksentrisk
- Geberit sett tilkoblingsrør for vegghengt toalett, 7 cm eksentrisk
- Geberit Monolith avstandsramme → s. 267
- Vanntilkoplingssett på siden, for Geberit Monolith toalettmodul
- Grensesnittmodul 12 V, for Geberit AquaClean Mera / Sela → s. 240
- Geberit Monolith grensesnittkabel DALI → s. 267

Geberit Monolith Plus modul for vegghengt toalett, 114 cm, frontkledning i steintøy

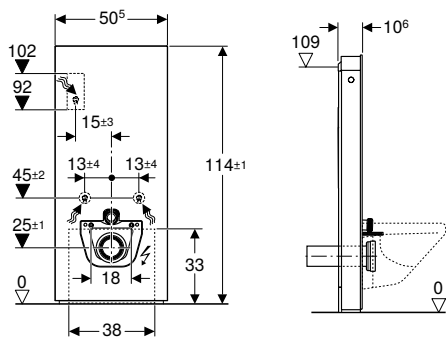

click & scan

Bruksformål

- For renoveringer, om- og nybygg
- For fester til vegg med avløpshøyde > 23 cm
- For utskifting av lavthengende synlige sisterner
- For utskifting av synlige sisterner i halv høyde
- For utskifting av vegghengte toaletter med synlig sisterner
- For utskifting av vegghengte toaletter med spyleventil
- For utskifting av vegghengte toaletter med innbyggingssisterner med maks. serviceåpningshøyde < 109 cm
- For Geberit AquaClean dusjtoaletter
- For tilkobling av Geberit AquaClean toalettseter, med tilbehør
- For montering på ferdige gulv
- For montering foran lette og massive vegger

Tekniske data

Kapslingsgrad	IPX4
Merkespenning	100–240 V AC
Driftsspenning	12 V DC
Nettfrekvens	50–60 Hz
Inngangsstrøm standby maks.	0,5 W
Strømningstrykkområde min.	0,1–10 bar
Vanntemperatur maks.	25 °C
Spylemengde fabrikkinnstilling	6 l / 3 l
Stor spylemengde innstillingsområde	4–6 l
Liten spylemengde	3 l
Beregnet gjennomstrømningsmengde	0,11 l/s
Minste strømningstrykk for beregnet gjennomstrømningsmengde	0,5 bar
Lysfarge	2200–4000 K

Egenskaper

- Dobbeltskyl
- Berøringsknapper for aktivering av spyling
- Innstillingene kan kun endres i Geberit Home-appen
- Justerbart registreringsområde for brukeridentifikasjonen
- Luktavsug med keramikkfilter kan aktiveres
- Luktavsug med etterløpsfunksjon
- Keramikkfilter for luktneutralisering kan skiftes verktøyfritt
- Justerbar intervallskyl
- Med ComfortLight
- Lysstemningene, fra orienteringslys til dagslys, kan justeres trinnløst
- Lysfargen kan justeres trinnløst fra varm hvit til kald hvit
- DALI-kompatibel styreenhet
- Drift med lavvolt, ingen nettspenning i sisternen
- Strømtilkoping med tretrådet, fleksibel mantelledning
- Vanntilkopling på midten bak
- Vanntilkopling på siden mulig med tilbehør
- Vanntilkopling nede
- Utligning av byggtoleranser mulig
- Høyde kan økes inntil 7 cm
- Festehøyde toalettsskål 35 ± 1 cm
- Sisterner, fullt isolert mot kondens
- Endepanel av børstet aluminium
- Selvbærende

Leveringsomfang

- Vanntilkoplingssett med 2 hjørneventiler 1/2"
- Spylørforlengelse 160 mm
- Pakningsring av EPDM, ø 44/55 mm
- Tilkoblingsrør av PE-HD, ø 90 mm
- Reduksjonsmuffe av PE-HD, ø 90/110 mm
- 2 gjengestag M12
- Koplingskontakt for strømtilkopling
- Strømforsyningsdel
- Sokkeldeksel
- Støtteramme
- Festemateriale for lett skillevegg
- Monteringsmateriell
- Festemateriale for montering av innbyggingssisterner

Art. nr.	NRF nr.	Farge / overflate	B [cm]	H [cm]	T [cm]	Beskyttelsesklasse	Inngangsstrøm	NOK/stk. Ekskl. mva.	NOK/stk. Inkl. mva.
131.231.00.7	6167103	Frontpanel: steintøy skiferstruktur Endepanel: Aluminium svartkrom	50,5	114	10,6	I	15	26610	33263
131.231.JV.7	6167106	Frontpanel: steintøy betongstruktur Endepanel: Aluminium	50,5	114	10,6	I	15	26610	33263

Kan kombineres med

- Geberit AquaClean Mera Comfort dusjtoalett vegghengt toalett → s. 224
- Geberit AquaClean Mera Classic dusjtoalett vegghengt toalett → s. 225
- Geberit AquaClean Sela dusjtoalett vegghengt toalett → s. 226
- Geberit AquaClean Tuma Comfort dusjtoalett vegghengt toalett → s. 229
- Geberit AquaClean Tuma Classic dusjtoalett vegghengt toalett → s. 230
- Geberit iCon vegghengt toalett, skjult montering, Rimfree → s. 171
- Geberit iCon sett vegghengt toalett, skjult montering, Rimfree, med toalettsete → s. 172
- Geberit iCon sett vegghengt toalett, skjult montering, Rimfree, med toalettsete → s. 171

Tilbehør

- Geberit sett tilkoblingsrør for vegghengt toalett, 3 cm eksentrisk
- Geberit sett tilkoblingsstuss for vegghengt toalett, 5 cm eksentrisk
- Geberit sett tilkoblingsrør for vegghengt toalett, 7 cm eksentrisk
- Geberit Monolith avstandsramme → s. 267
- Vanntilkoplingssett på siden, for Geberit Monolith toalettmodul
- Grensesnittmodul 12 V, for Geberit AquaClean Mera / Sela → s. 240
- Geberit Monolith grensesnittkabel DALI → s. 267



- Naturprodukter kan variere i farge og struktur
- For moduler i skiferutførelse (.00) eller betongutførelse (.JV) gjelder utelukkende bruk som er angitt under "Kan kombineres med"

For gulvstående toaletter

Geberit Monolith modul for gulvstående toalett, 101 cm, frontkledning i glass

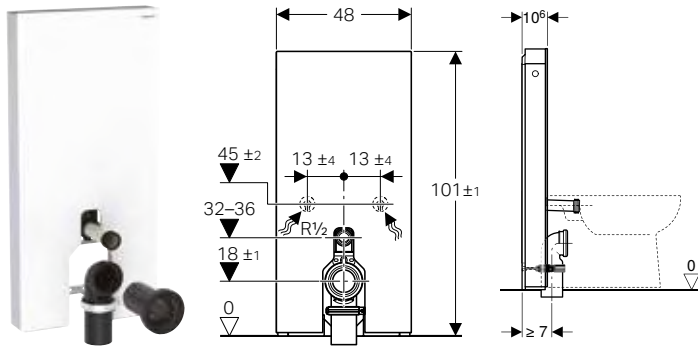

click & scan

Bruksformål

- For gulvtilkoplinger
- For renoveringer, om- og nybygg
- For fester til vegg med en avløpshøyde på 18 cm
- For gulvstående toaletter med spylevanntilførselshøyde 32–36 cm fra gulvet i henhold til DIN EN 33
- For utskifting av lavhengende synlige sisterner
- For utskifting av gulvstående toaletter med synlig sisterner
- For tilkobling av Geberit AquaClean Tuma dusjtoalett gulvstående toalett
- For tilkobling av Geberit AquaClean toalettseter, med tilbehør
- For montering på ferdige gulv
- For montering foran lette og massive vegger

Tekniske data

Strømningstrykkområde min.	0,1–10 bar
Vanntemperatur maks.	25 °C
Spylemengde fabrikkinnstilling	6 l / 3 l
Stor spylemengde innstillingsområde	4,5 l / 6 l
Liten spylemengde	3 l

Egenskaper

- Dobbeltskyll
- Utligning av byggtoleranser mulig
- Sisterner, fullt isolert mot kondens
- Endepanel av børstet aluminium
- Selvbærende
- Justerbar spylemengde
- Vanntilkopling nede
- Vanntilkopling på siden mulig med tilbehør

Leveringsomfang

- Vanntilkoplingssett med 2 hjørneventiler 1/2"
- Spylørforlengelse 160 mm
- Pakningsring av EPDM, ø 44/55 mm
- Tilkoblingsrør av PE-HD, ø 90 mm
- Tilslutningsbend 90° av PE-HD, ø 90 mm
- Reduksjonsmuffe av PE-HD, ø 90/110 mm
- Sokkeldeksel
- Festemateriale for lett skillevegg
- Monteringsmateriell

Art. nr.	NRF nr.	Farge / overflate	B [cm]	H [cm]	T [cm]	NOK/stk. Ekskl. mva.	NOK/stk. Inkl. mva.
131.001.JK.5	6166289	Frontpanel: glass lava Endepanel: Aluminium svartkrom	48	101	10,6	13601	17001
131.001.JL.5	6166301	Frontpanel: glass sandgrå Endepanel: Aluminium	48	101	10,6	13601	17001
131.001.SI.5	6166122	Frontpanel: glass hvit Endepanel: Aluminium	48	101	10,6	13601	17001
131.001.SJ.6	6166334	Frontpanel: glass svart Endepanel: Aluminium svartkrom	48	101	10,6	13601	17001
131.001.SL.5	6166121	Frontpanel: glass mint Endepanel: Aluminium	48	101	10,6	9441	11801

Tilbehør

- Sett festebolt av aluminium, for Geberit Monolith endepanel
- Geberit Monolith avstandsramme → s. 267
- Vanntilkoplingssett på siden, for Geberit Monolith toalettmodul

Geberit Monolith modul for gulvstående toalett, 101 cm, frontkledning i steintøy

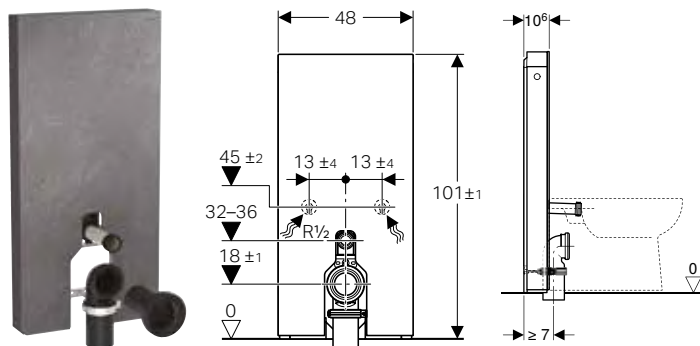

click & scan

Bruksformål

- For gulvtilkoplinger
- For renoveringer, om- og nybygg
- For fester til vegg med en avløpshøyde på 18 cm
- For gulvstående toaletter med spylevanntilførselshøyde 32–36 cm fra gulvet i henhold til DIN EN 33
- For utskifting av lavhengende synlige sisterner
- For utskifting av gulvstående toaletter med synlig systerne
- For tilkobling av Geberit AquaClean Tuma dusjtoalett gulvstående toalett
- For tilkobling av Geberit AquaClean toalettseter, med tilbehør
- For montering på ferdige gulv
- For montering foran lette og massive vegger

Tekniske data

Strømningstrykkområde min.	0,1–10 bar
Vanntemperatur maks.	25 °C
Spylemengde fabrikkinnstilling	6 l / 3 l
Stor spylemengde innstillingsområde	4,5 l / 6 l
Liten spylemengde	3 l

Egenskaper

- Dobbeltskyll
- Utligning av byggtoleranser mulig
- Systerne, fullt isolert mot kondens
- Endepanel av børstet aluminium
- Selvbærende
- Justerbar spylemengde
- Vanntilkopling nede
- Vanntilkopling på siden mulig med tilbehør

Leveringsomfang

- Vanntilkoplingssett med 2 hjørneventiler 1/2"
- Spylørforlengelse 160 mm
- Pakningsring av EPDM, ø 44/55 mm
- Tilkoblingsrør av PE-HD, ø 90 mm
- Tilslutningsbend 90° av PE-HD, ø 90 mm
- Reduksjonsmuffe av PE-HD, ø 90/110 mm
- Sokkeldeksel
- Festemateriale for lett skillevegg
- Monteringsmateriell

Art. nr.	NRF nr.	Farge / overflate	B [cm]	H [cm]	T [cm]	NOK/stk.	
						Ekskl. mva.	Inkl. mva.
131.001.00.5	6166309	Frontpanel: steintøy skiferstruktur Endepanel: Aluminium svartkrom	48	101	10,6	15288	19110
131.001.JV.5	6166281	Frontpanel: steintøy betongstruktur Endepanel: Aluminium	48	101	10,6	15288	19110

Tilbehør

- Sett festebolt av aluminium, for Geberit Monolith endepanel
- Geberit Monolith avstandsramme → s. 267
- Vanntilkoplingssett på siden, for Geberit Monolith toalettmodul



- Naturprodukter kan variere i farge og struktur

Geberit Monolith Plus modul for gulvstående toalett, 101 cm, frontkledning i glass

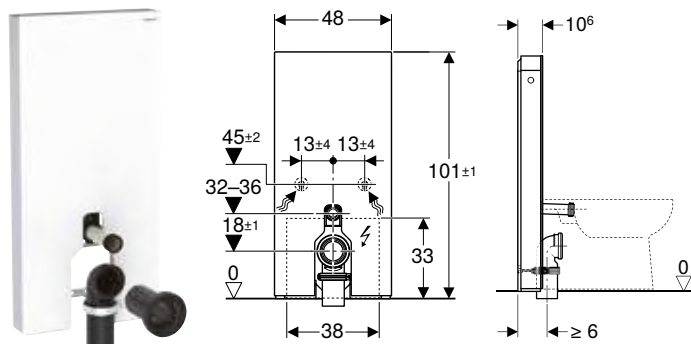

click & scan

Bruksformål

- For gulvtilkoplinger
- For renoveringer, om- og nybygg
- For fester til vegg med en avløpshøyde på 18 cm
- For gulvstående toaletter med spylevanntilførselshøyde 32–36 cm fra gulvet i henhold til DIN EN 33
- For utskifting av lavhengende synlige sisterner
- For utskifting av gulvstående toaletter med synlig sisterner
- For tilkobling av Geberit AquaClean Tuma dusjtoalett gulvstående toalett
- For tilkobling av Geberit AquaClean toalettseter, med tilbehør
- For montering på ferdige gulv
- For montering foran lette og massive vegger

Tekniske data

Kapslingsgrad	IPX4
Merkespennning	100–240 V AC
Driftsspennning	12 V DC
Nettfrekvens	50–60 Hz
Inngangsstrøm standby maks.	0,5 W
Strømningstrykkområde min.	0,1–10 bar
Vanntemperatur maks.	25 °C
Spylemengde fabrikkinnstilling	6 l / 3 l
Stor spylemengde innstillingsområde	4–6 l
Liten spylemengde	3 l
Lysfarge	2200–4000 K

Egenskaper

- Dobbeltskyll
- Berøringsknapper for aktivering av spyling
- Innstillingene kan kun endres i Geberit Home-appen
- Justerbart registreringsområde for brukeridentifikasjonen
- Luktavsug med keramikkfilter kan aktiveres
- Luktavsug med etterløpsfunksjon
- Keramikkfilter for luktnøytralisering kan skiftes verktøyfritt
- Justerbar intervallskyll
- Med ComfortLight
- Lysstemningene, fra orienteringslys til dagslys, kan justeres trinnløst
- Lysfargen kan justeres trinnløst fra varm hvit til kald hvit
- DALI-kompatibel styreenhet
- Drift med lavvoltage, ingen nettspenning i sisternen
- Strømtilkopling med tretrådet, fleksibel mantelledning
- Vanntilkopling nede
- Vanntilkopling på siden mulig med tilbehør
- Utligning av byggtoleranser mulig
- Sisterner, fullt isolert mot kondens
- Endepanel av børstet aluminium
- Selvbærende

Leveringsomfang

- Vanntilkoplingssett med 2 hjørneventiler 1/2"
- Spylørørforlengelse 160 mm
- Pakningsring av EPDM, \varnothing 44/55 mm
- Tilkoblingsrør av PE-HD, \varnothing 90 mm
- Reduksjonsmuffe av PE-HD, \varnothing 90/110 mm
- Tilslutningsbend 90° av PE-HD, \varnothing 90 / 110 mm
- Koplingskontakt for strømtilkopling
- Strømforsyningsdel
- Sokkeldeksel
- Festemateriale for lett skillevegg
- Monteringsmateriell

Art. nr.	NRF nr.	Farge / overflate	B [cm]	H [cm]	T [cm]	Beskyttelsesklasse	Inngangsstrøm	NOK/stk. Ekskl. mva.	NOK/stk. Inkl. mva.
131.201.JK.7	6167091	Frontpanel: glass lava Endepanel: Aluminium svartkrom	48	101	10,6	I	15	23459	29324
131.201.JL.7	6167092	Frontpanel: glass sandgrå Endepanel: Aluminium	48	101	10,6	I	15	23459	29324
131.201.SI.7	6167094	Frontpanel: glass hvit Endepanel: Aluminium	48	101	10,6	I	15	23459	29324
131.201.SJ.7	6167095	Frontpanel: glass svart Endepanel: Aluminium svartkrom	48	101	10,6	I	15	23459	29324

Tilbehør

- Geberit Monolith avstandsramme → s. 267
- Vanntilkoplingssett på siden, for Geberit Monolith toalettmodul
- Grensesnittmodul 12 V, for Geberit AquaClean Mera / Sela → s. 240
- Geberit Monolith grensesnittkabel DALI → s. 267

Geberit Monolith Plus modul for gulvstående toalett, 101 cm, frontledning i steintøy

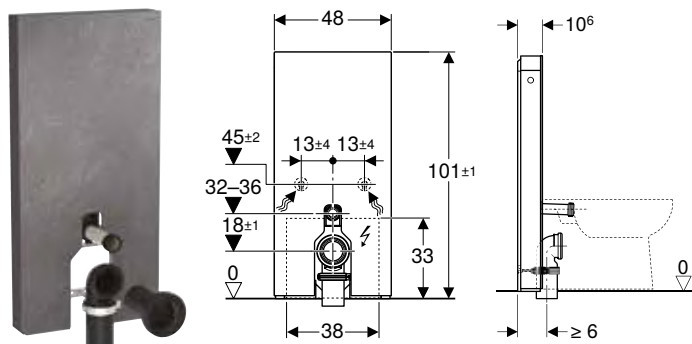

click & scan

Bruksformål

- For gulvtilkoplinger
- For renoveringer, om- og nybygg
- For fester til vegg med en avløpshøyde på 18 cm
- For gulvstående toaletter med spylevanntilførselshøyde 32–36 cm fra gulvet i henhold til DIN EN 33
- For utskifting av lavhengende synlige sisterner
- For utskifting av gulvstående toaletter med synlig sisterner
- For tilkobling av Geberit AquaClean Tuma dusjtoalett gulvstående toalett
- For tilkobling av Geberit AquaClean toalettseter, med tilbehør
- For montering på ferdige gulv
- For montering foran lette og massive vegger

Tekniske data

Kapslingsgrad	IPX4
Merkespenning	100–240 V AC
Driftsspenning	12 V DC
Nettfrekvens	50–60 Hz
Inngangsstrøm standby maks.	0,5 W
Strømningstrykkområde min.	0,1–10 bar
Vanntemperatur maks.	25 °C
Spylemengde fabrikkinnstilling	6 l / 3 l
Stor spylemengde innstillingsområde	4–6 l
Liten spylemengde	3 l
Lysfarge	2200–4000 K

Egenskaper

- Dobbeltskyl
- Berøringsknapper for aktivering av spyling
- Innstillingene kan kun endres i Geberit Home-appen
- Justerbart registreringsområde for brukeridentifikasjonen
- Luktavsug med keramikkfilter kan aktiveres
- Luktavsug med etterløpsfunksjon
- Keramikkfilter for luktnøytralisering kan skiftes verktøyfritt
- Justerbar intervallskyl
- Med ComfortLight
- Lysstemningene, fra orienteringslys til dagslys, kan justeres trinnløst
- Lysfargen kan justeres trinnløst fra varm hvit til kald hvit
- DALI-kompatibel styreenhet
- Drift med lavvoltage, ingen nettspenning i sisternen
- Strømtilkopling med tretrådet, fleksibel mantelledning
- Vanntilkopling nede
- Vanntilkopling på siden mulig med tilbehør
- Utligning av byggtoleranser mulig
- Sisterner, fullt isolert mot kondens
- Endepanel av børstet aluminium
- Selvbærende

Leveringsomfang

- Vanntilkoplingssett med 2 hjørneventiler 1/2"
- Spylørørforlengelse 160 mm
- Pakningsring av EPDM, ø 44/55 mm
- Tilkoblingsrør av PE-HD, ø 90 mm
- Reduksjonsmuffe av PE-HD, ø 90/110 mm
- Tilslutningsbend 90° av PE-HD, ø 90 / 110 mm
- Koplingskontakt for strømtilkopling
- Strømforsyningsdel
- Sokkeldeksel
- Festemateriale for lett skillevegg
- Monteringsmateriell

Art. nr.	NRF nr.	Farge / overflate	B [cm]	H [cm]	T [cm]	Beskyttelsesklasse	Inngangsstrøm	NOK/stk. Ekskl. mva.	NOK/stk. Inkl. mva.
131.201.00.7	6167089	Frontpanel: steintøy skiferstruktur Endepanel: Aluminium svartkrom	48	101	10,6	I	15	25100	31375
131.201.JV.7	6167093	Frontpanel: steintøy betongstruktur Endepanel: Aluminium	48	101	10,6	I	15	25100	31375

Tilbehør

- Geberit Monolith avstandsramme → s. 267
- Vanntilkoplingssett på siden, for Geberit Monolith toalettmodul
- Grensesnittmodul 12 V, for Geberit AquaClean Mera / Sela → s. 240
- Geberit Monolith grensesnittkabel DALI → s. 267



- Naturprodukter kan variere i farge og struktur

Geberit Monolith modul for gulvstående toalett, 114 cm, frontkledning i glass

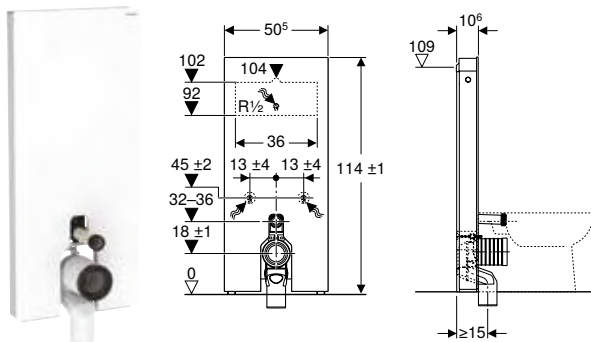

click & scan

Bruksformål

- For gulvtilkoplinger
- For renoveringer, om- og nybygg
- For fester til vegg med en avløpshøyde på 18 cm
- For utskifting av gulvstående toaletter med innbyggingssisterne med maks. serviceåpningshøyde < 109 cm
- For utskifting av lavhengende synlige sisterner
- For utskifting av synlige sisterner i halv høyde
- For utskifting av gulvstående toaletter med synlig sisterner
- For tilkobling av Geberit AquaClean Tuma dusjtoalett gulvstående toalett
- For tilkobling av Geberit AquaClean toalettseter, med tilbehør
- For utskifting av spyleventiler
- For montering på ferdige gulv
- For montering foran lette og massive vegger

Tekniske data

Strømningstrykkområde min.	0,1–10 bar
Vanntemperatur maks.	25 °C
Spylemengde fabrikkinnstilling	6 l / 3 l
Stor spylemengde innstillingsområde	4,5 l / 6 l
Liten spylemengde	3 l
Beregnet gjennomstrømningsmengde	0,11 l/s
Minste strømningstrykk for beregnet gjennomstrømningsmengde	0,5 bar

Egenskaper

- Dobbeltskyll
- Utligning av byggtoleranser mulig
- Sisterner, fullt isolert mot kondens
- Endepanel av børstet aluminium
- Selvbærende
- Justerbar spylemengde
- Vanntilkopling på midten bak
- Vanntilkopling på siden mulig med tilbehør
- Vanntilkopling nede

Leveringsomfang

- Vanntilkoplingssett med 2 hjørneventiler 1/2"
- Spylørforlengelse 160 mm
- P-tilkopplingsbend av PP, ø 90 mm
- Pakningsring av EPDM, ø 44/55 mm
- Reduksjonsmuffe av PE-HD, ø 90/110 mm
- Monteringsmateriell
- Sokkeldeksel
- Festemateriale for lett skillevegg

Art. nr.	NRF nr.	Farge / overflate	B [cm]	H [cm]	T [cm]	NOK/stk.	
						Ekskl. mva.	Inkl. mva.
131.033.JK.5	6166291	Frontpanel: glass lava Endepanel: Aluminium svartkrom	50,5	114	10,6	15075	18844
131.033.JL.5	6166302	Frontpanel: glass sandgrå Endepanel: Aluminium	50,5	114	10,6	15075	18844
131.033.SI.5	6166131	Frontpanel: glass hvit Endepanel: Aluminium	50,5	114	10,6	15075	18844
131.033.SJ.6	6166335	Frontpanel: glass svart Endepanel: Aluminium svartkrom	50,5	114	10,6	15075	18844

Tilbehør

- Sett festebolt av aluminium, for Geberit Monolith endepanel
- Geberit Monolith avstandsramme → s. 267
- Vanntilkoplingssett på siden, for Geberit Monolith toalettmodul

Geberit Monolith modul for gulvstående toalett, 114 cm, frontkledning i steintøy

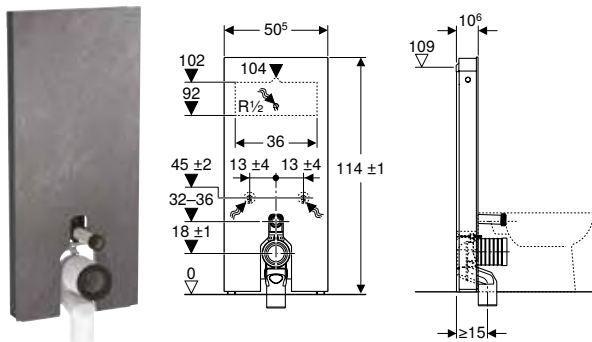

Bruksformål

- For gulvtilkoplinger
- For renoveringer, om- og nybygg
- For fester til vegg med en avløpshøyde på 18 cm
- For utskifting av gulvstående toaletter med innbyggings sisterner med maks. serviceåpningshøyde < 109 cm
- For utskifting av lavhengende synlige sisterner
- For utskifting av synlige sisterner i halv høyde
- For utskifting av gulvstående toaletter med synlig sisterner
- For tilkobling av Geberit AquaClean Tuma dusjtoalett gulvstående toalett
- For tilkobling av Geberit AquaClean toalettseter, med tilbehør
- For utskifting av spyleventiler
- For montering på ferdige gulv
- For montering foran lette og massive vegger

Tekniske data

Strømningstrykkområde min.	0,1–10 bar
Vanntemperatur maks.	25 °C
Spylemengde fabrikkinnstilling	6 l / 3 l
Stor spylemengde innstillingsområde	4,5 l / 6 l
Liten spylemengde	3 l
Beregnet gjennomstrømningsmengde	0,11 l/s
Minste strømningstrykk for beregnet gjennomstrømningsmengde	0,5 bar

Egenskaper

- Dobbeltskyl
- Utligning av byggtoleranser mulig
- Sisterner, fullt isolert mot kondens
- Endepanel av børstet aluminium
- Selvbærende
- Justerbar spylemengde
- Vanntilkopling på midten bak
- Vanntilkopling på siden mulig med tilbehør
- Vanntilkopling nede

Leveringsomfang

- Vanntilkoplingssett med 2 hjørneventiler 1/2"
- Spylørforlengelse 160 mm
- P-tilkoplingsbend av PP, ø 90 mm
- Pakningsring av EPDM, ø 44/55 mm
- Reduksjonsmuffe av PE-HD, ø 90/110 mm
- Monteringsmateriell
- Sokkeldeksel
- Festemateriale for lett skillevegg

Art. nr.	NRF nr.	Farge / overflate	B H T			NOK/stk. Ekskl. mva.	NOK/stk. Inkl. mva.
			[cm]	[cm]	[cm]		
131.033.00.5	6166311	Frontpanel: steintøy skiferstruktur Endepanel: Aluminium svartkrom	50,5	114	10,6	16883	21104
131.033.JV.5	6166282	Frontpanel: steintøy betongstruktur Endepanel: Aluminium	50,5	114	10,6	16883	21104

Tilbehør

- Sett festebolt av aluminium, for Geberit Monolith endepanel
- Geberit Monolith avstandsramme → s. 267
- Vanntilkoplingssett på siden, for Geberit Monolith toalettmodul



- Naturprodukter kan variere i farge og struktur

Geberit Monolith Plus modul for gulvstående toalett, 114 cm, frontkledning i glass

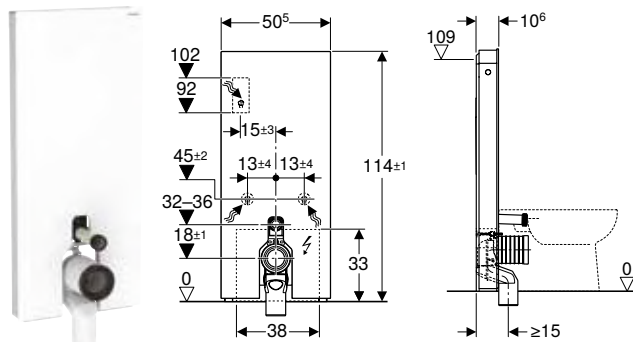

click & scan

Bruksformål

- For gulvtilkoplinger
- For renoveringer, om- og nybygg
- For fester til vegg med en avløpshøyde på 18 cm
- For utskifting av gulvstående toaletter med innbyggingssisterne med maks. serviceåpningshøyde < 109 cm
- For utskifting av lavhengende synlige sisterner
- For utskifting av synlige sisterner i halv høyde
- For utskifting av gulvstående toaletter med synlig sisterner
- For tilkobling av Geberit AquaClean Tuma dusjtoalett gulvstående toalett
- For utskifting av spyleventiler
- For tilkobling av Geberit AquaClean toalettseter, med tilbehør
- For montering på ferdige gulv
- For montering foran lette og massive vegger

Tekniske data

Kapslingsgrad	IPX4
Merkespenning	100–240 V AC
Driftsspennning	12 V DC
Nettfrekvens	50–60 Hz
Inngangsstrøm standby maks.	0,5 W
Strømningstrykkområde min.	0,1–10 bar
Vanntemperatur maks.	25 °C
Spylemengde fabrikkinnstilling	6 l / 3 l
Stor spylemengde innstillingsområde	4–6 l
Liten spylemengde	3 l
Beregnet gjennomstrømningsmengde	0,11 l/s
Minste strømningstrykk for beregnet gjennomstrømningsmengde	0,5 bar
Lysfarge	2200–4000 K

Egenskaper

- Dobbeltskyll
- Berøringsknapper for aktivering av spyling
- Innstillingene kan kun endres i Geberit Home-appen
- Justerbart registreringsområde for brukeridentifikasjonen
- Luktavsug med keramikkfilter kan aktiveres
- Luktavsug med etterløpsfunksjon
- Keramikkfilter for luktnøytralisering kan skiftes verktøyfritt
- Justerbar intervallskyll
- Med ComfortLight
- Lysstemningene, fra orienteringslys til dagslys, kan justeres trinnløst
- Lysfargen kan justeres trinnløst fra varm hvit til kald hvit
- DALI-kompatibel styreenhet
- Drift med lavvoltage, ingen nettspenning i sisternen
- Strømtilkoping med tretrådet, fleksibel mantelledning
- Vanntilkopling på midten bak
- Vanntilkopling på siden mulig med tilbehør
- Vanntilkopling nede
- Utligning av byggtoleranser mulig
- Sisterner, fullt isolert mot kondens
- Endepanel av børstet aluminium
- Selvbærende

Leveringsomfang

- Vanntilkoplingssett med 2 hjørneventiler 1/2"
- Spylørforlengelse 160 mm
- P-tilkoplingsbend av PP, ø 90 mm
- Pakningsring av EPDM, ø 44/55 mm
- Reduksjonsmuffe av PE-HD, ø 90/110 mm
- Koplingskontakt for strømtilkopling
- Strømforsyningsdel
- Monteringsmateriell
- Sokkeldeksel
- Festemateriale for lett skillevegg

Art. nr.	NRF nr.	Farge / overflate	B [cm]	H [cm]	T [cm]	Beskyttelsesklasse	Inngangsstrøm	NOK/stk. Ekskl. mva.	NOK/stk. Inkl. mva.
131.233.JK.7	6167111	Frontpanel: glass lava Endepanel: Aluminium svartkrom	50,5	114	10,6	I	15	24871	31089
131.233.JL.7	6167112	Frontpanel: glass sandgrå Endepanel: Aluminium	50,5	114	10,6	I	15	24871	31089
131.233.SI.7	6167114	Frontpanel: glass hvit Endepanel: Aluminium	50,5	114	10,6	I	15	24871	31089
131.233.SJ.7	6167115	Frontpanel: glass svart Endepanel: Aluminium svartkrom	50,5	114	10,6	I	15	24871	31089

Tilbehør

- Geberit Monolith avstandsramme → s. 267
- Vanntilkoplingssett på siden, for Geberit Monolith toalettmodul
- Grensesnittmodul 12 V, for Geberit AquaClean Mera / Sela → s. 240
- Geberit Monolith grensesnittkabel DALI → s. 267

Geberit Monolith Plus modul for gulvstående toalett, 114 cm, frontledning i steintøy

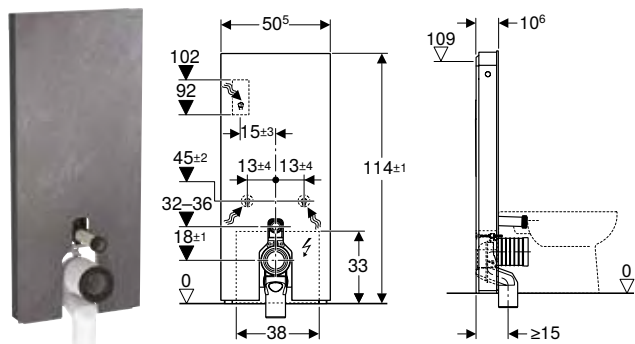

click & scan

Bruksformål

- For gulvtilkoplinger
- For renoveringer, om- og nybygg
- For fester til vegg med en avløpshøyde på 18 cm
- For gulvstående toaletter med P-bend og spylevanntilførselshøyde 32–36 cm fra gulvet (EN 33)
- For utskifting av gulvstående toaletter med innbyggingssystemer med maks. serviceåpningshøyde < 109 cm
- For utskifting av lavhengende synlige sisterner
- For utskifting av synlige sisterner i halv høyde
- For utskifting av gulvstående toaletter med synlig sisterner
- For tilkobling av Geberit AquaClean Tuma dusjtoalett gulvstående toalett
- For utskifting av spyleventiler
- For tilkobling av Geberit AquaClean toalettseter, med tilbehør
- For montering på ferdige gulv
- For montering foran lette og massive vegger

Tekniske data

Kapslingsgrad	IPX4
Merkespenning	100–240 V AC
Driftsspennning	12 V DC
Nettfrekvens	50–60 Hz
Inngangsstrøm standby maks.	0,5 W
Strømningstrykkområde min.	0,1–10 bar
Vanntemperatur maks.	25 °C
Spylemengde fabrikkinnstilling	6 l / 3 l
Stor spylemengde innstillingsområde	4–6 l
Liten spylemengde	3 l
Beregnet gjennomstrømningsmengde	0,11 l/s
Minste strømningstrykk for beregnet gjennomstrømningsmengde	0,5 bar
Lysfarge	2200–4000 K

Egenskaper

- Dobbeltskyl
- Berøringsknapper for aktivering av spyling
- Innstillingene kan kun endres i Geberit Home-appen
- Justerbart registreringsområde for brukeridentifikasjonen
- Luktavsug med keramikkfilter kan aktiveres
- Luktavsug med etterløpsfunksjon
- Keramikkfilter for luktnøytralisering kan skiftes verktøyfritt
- Justerbar intervallskyl
- Med ComfortLight
- Lysstemningene, fra orienteringslys til dagslys, kan justeres trinnløst
- Lysfargen kan justeres trinnløst fra varm hvit til kald hvit
- DALI-kompatibel styreenhet
- Drift med lavvoltage, ingen nettspenning i sisternen
- Strømtilkopling med trefrådet, fleksibel mantelledning
- Vanntilkopling på midten bak
- Vanntilkopling på siden mulig med tilbehør
- Vanntilkopling nede
- Utligning av byggtoleranser mulig
- Sisterner, fullt isolert mot kondens
- Endepanel av børstet aluminium
- Selvbærende

Leveringsomfang

- Vanntilkoplingssett med 2 hjørneventiler 1/2"
- Spylørforlengelse 160 mm
- P-tilkoplingsbend av PP, ø 90 mm
- Pakningsring av EPDM, ø 44/55 mm
- Reduksjonsmuffe av PE-HD, ø 90/110 mm
- Koplingskontakt for strømtilkopling
- Strømforsyningsdel
- Monteringsmateriell
- Sokkeldeksel
- Festemateriale for lett skillevegg

Art. nr.	NRF nr.	Farge / overflate	B [cm]	H [cm]	T [cm]	Beskyttelsesklasse	Inngangsstrøm	NOK/stk. Ekskl. mva.	NOK/stk. Inkl. mva.
131.233.00.7	6167109	Frontpanel: steintøy skiferstruktur Endepanel: Aluminium svartkrom	50,5	114	10,6	I	15	26610	33263
131.233.JV.7	6167113	Frontpanel: steintøy betongstruktur Endepanel: Aluminium	50,5	114	10,6	I	15	26610	33263

Tilbehør

- Geberit Monolith avstandsramme → s. 267
- Vanntilkoplingssett på siden, for Geberit Monolith toalettmodul
- Grensesnittmodul 12 V, for Geberit AquaClean Mera / Sela → s. 240
- Geberit Monolith grensesnittkabel DALI → s. 267



- Naturprodukter kan variere i farge og struktur

Tilbehør

Panserslange til Geberit Monolith toalettmodul



click & scan

Leveringsomfang

- Panserslange 1/2"-3/8"

Art. nr.

NOK/stk. NOK/stk.
Ekskl. mva. Inkl. mva.

131.138.00.1

432

540

Geberit Monolith avstandsramme

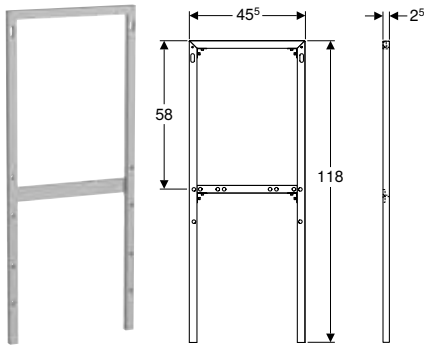

click & scan

Bruksformål

- For Geberit Monolith moduler for vegghengt toalett
- For Geberit Monolith moduler for gulvstående toalett
- For Geberit Monolith bidemøduler
- For byggehøyder 101 eller 114 cm
- For vanntilkoplinger bak på midten
- For å unngå meisling ved trange monterings situasjoner
- For lett konstruksjon
- For massiv konstruksjon

Leveringsomfang

- Tilkoplingsbend 90°
- Monteringsmateriell

Art. nr. Farge / overflate

NOK/stk. NOK/stk.
Ekskl. mva. Inkl. mva.

131.011.00.1 Polert aluminium

3429

4286

Tilbehør

- Festemateriale for Geberit Monolith modul for vegghengt toalett, montering på eksisterende gjengestag

Geberit Monolith grensesnittkabel DALI

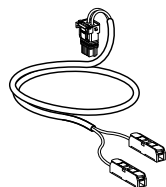

click & scan

Bruksformål

- For tilkobling til DALI-kompatibel styreenhet

Art. nr.

NOK/stk. NOK/stk.
Ekskl. mva. Inkl. mva.

131.034.00.1

638

798

Forbruksmateriell

Geberit type 3 keramikkfilter



click & scan

Bruksformål

- Til luktnøytralisering
- For Geberit AquaClean Tuma Comfort
- For Geberit AquaClean Mera
- For Geberit Monolith Plus møduler

Egenskaper

- Filterets levetid er 1 år

Art. nr. NRF nr.

242.999.00.1 6165808

NOK/stk. Ekskl. mva.	NOK/stk. Inkl. mva.
545	681

Bidémøduler

For vegghengte og stående bidéer

Geberit Monolith bidémødul, 101 cm, med håndklestang

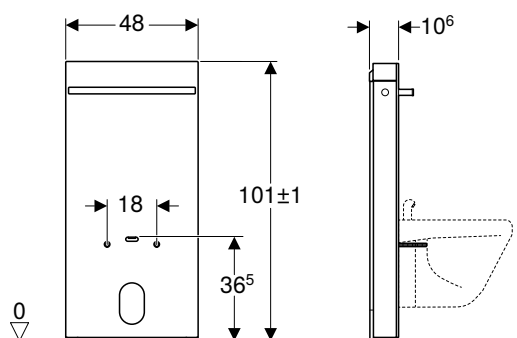

click & scan

Bruksformål

- For renoveringer, om- og nybygg
- For gulvstående og vegghengte bidéer
- For stående armaturer
- For fester til vegg
- For vanntilkoplinger nedenfra
- For utskifting av vegghengte og gulvstående bidéer
- For montering på ferdige gulv
- For montering foran lette og massive vegger

Leveringsomfang

- Vanntilkoplingssett med 2 tilkopplingsbender 90° Rp 1/2" og G 3/8"
- Vannlås
- Deksel
- Sokkeldeksel
- Festemateriale for lett skillevegg
- Festemateriale for massiv vegg

Egenskaper

- Utligning av byggtoleranser mulig
- Festeavstand vegghengt bidé 18 cm
- Høyde kan økes inntil 7 cm
- Frontpanel av glass (ESG)
- Høyde feste til vegg 8–21 cm fra det ferdige gulvet
- Festehøyde vegghengt bidé 35 ± 1 cm
- Endepanel av børstet aluminium
- Blankforkrommet håndklestang
- Selvbærende
- Vanntilkopling nede

Art. nr.	NRF nr.	Farge / overflate	B [cm]	H [cm]	T [cm]	NOK/stk. Ekskl. mva.	NOK/stk. Inkl. mva.
131.030.JK.5	6166298	Frontpanel: glass lava Endepanel: Aluminium svartkrom	48	101	10,6	11161	13951
131.030.JL.5	6166299	Frontpanel: glass sandgrå Endepanel: Aluminium	48	101	10,6	11161	13951
131.030.SI.5	6166093	Frontpanel: glass hvit Endepanel: Aluminium	48	101	10,6	11161	13951
131.030.SJ.6	6166347	Frontpanel: glass svart Endepanel: Aluminium svartkrom	48	101	10,6	11161	13951

Tilbehør

- Sett festebolt av aluminium, for Geberit Monolith endepanel
- Geberit Monolith avstandsramme → s. 267



Geberit VariForm

Servanter.....	272
Toppmonterte servanter	272
Nedfellingsservanter	277
Halvveis nedfelt servanter.....	281
Underlimte servanter.....	282

Servanter

Toppmonterte servanter

Geberit VariForm toppmontert servant rund

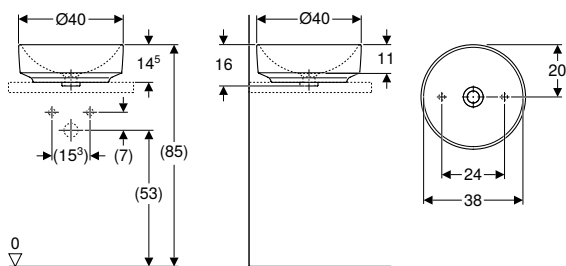

click & scan

Bruksformål

- For montering på benkeplate

Tekniske data

Materiale	Porselen
-----------	----------

Egenskaper

- Rund
- Enkel montering takket være medfølgende utskjæringsmal

Leveringsomfang

- Monteringsmateriell
- Sjablonger

Art. nr.	NRF nr.	Farge / overflate	Kranhull	Overløp	H [cm]	NOK/stk. Ekskl. mva.	NOK/stk. Inkl. mva.
D / Utvendig diameter: 40 cm							
500.768.01.2	6159254	Hvit	Uten	Uten	16	1914	2393
500.768.00.2*	6159169	Hvit / KeraTect	Uten	Uten	16	2552	3190

* Oppdragsrelatert produksjon

Tilbehør

- Geberit overløpsventil med fritt utløp og ventildeksel → s. 376



- Produkter uten overløp og/eller med KeraTect glasur har lang leveringstid. Kontakt kundeservice

Geberit VariForm toppmontert servant rund, med kranhull

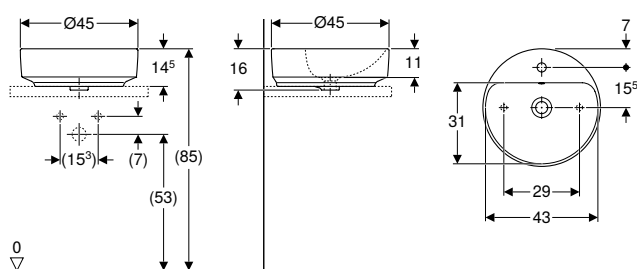

click & scan

Bruksformål

- For montering på benkeplate

Tekniske data

Materiale	Porselen
-----------	----------

Egenskaper

- Rund
- Enkel montering takket være medfølgende utskjæringsmal

Leveringsomfang

- Monteringsmateriell
- Sjablonger

Art. nr.	NRF nr.	Farge / overflate	Kranhull	Overløp	H [cm]	NOK/stk. Ekskl. mva.	NOK/stk. Inkl. mva.
D / Utvendig diameter: 45 cm							
500.769.01.2	6159172	Hvit	Midten	Synlig	15,8	1914	2393
500.769.00.2 *	6159192	Hvit / KeraTect	Midten	Synlig	15,8	2552	3190
500.770.01.2 *	6159171	Hvit	Midten	Uten	15,8	1914	2393
500.770.00.2 *	6159191	Hvit / KeraTect	Midten	Uten	15,8	2552	3190

* Oppdragsrelatert produksjon

Tilbehør

- Geberit overløpsventil med fritt utløp og ventildeksel → s. 376



- Produkter uten overløp og/eller med KeraTect glasur har lang leveringstid. Kontakt kundeservice

Geberit VariForm toppmontert servant oval

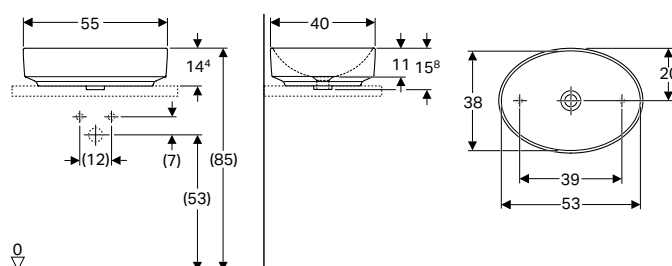

click & scan

Bruksformål

- For montering på benkeplate

Tekniske data

Materiale	Porselen
-----------	----------

Egenskaper

- Oval
- Enkel montering takket være medfølgende utskjæringsmal

Leveringsomfang

- Monteringsmateriell
- Sjablonger

Art. nr.	NRF nr.	Farge / overflate	Kranhull	Overløp	H [cm]	T [cm]	NOK/stk. Ekskl. mva.	NOK/stk. Inkl. mva.
B / Bredde: 55 cm								
500.771.01.2	6159148	Hvit	Uten	Uten	15,8	40	2074	2593
500.771.00.2 *	6159156	Hvit / KeraTect	Uten	Uten	15,8	40	2712	3390

* Oppdragsrelatert produksjon

Tilbehør

- Geberit overløpsventil med fritt utløp og ventildeksel → s. 376



- Produkter med KeraTect glasur har lang leveringstid. Kontakt kundeservice

Geberit VariForm toppmontert servant oval, med kranhull

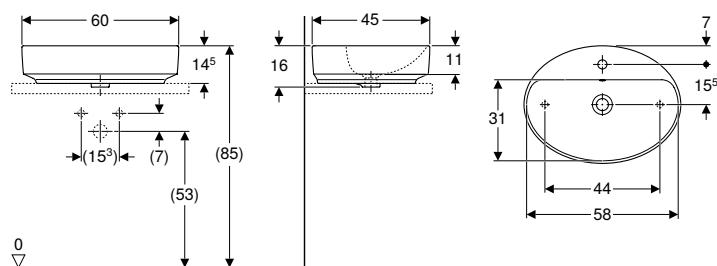

click & scan

Bruksformål

- For montering på benkeplate

Tekniske data

Materiale	Porselen
-----------	----------

Egenskaper

- Oval
- Enkel montering takket være medfølgende utskjæringsmal

Leveringsomfang

- Monteringsmateriell
- Sjablonger

Art. nr.	NRF nr.	Farge / overflate	Kranhull	Overløp	H [cm]	T [cm]	NOK/stk. Ekskl. mva.	NOK/stk. Inkl. mva.
B / Bredde: 60 cm								
500.772.01.2	6159158	Hvit	Midten	Synlig	16	45	2170	2713
500.772.00.2 *	6159161	Hvit / KeraTect	Midten	Synlig	16	45	2808	3510
500.773.01.2 *	6159157	Hvit	Midten	Uten	16	45	2170	2713
500.773.00.2 *	6159159	Hvit / KeraTect	Midten	Uten	16	45	2808	3510

* Oppdragsrelatert produksjon

Tilbehør

- Geberit overløpsventil med fritt utløp og ventildeksel → s. 376



- Produkter uten overløp og/eller med KeraTect glasur har lang leveringstid. Kontakt kundeservice

Geberit VariForm toppmontert servant elliptisk

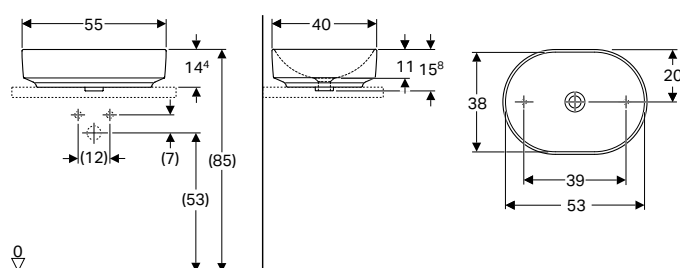

click & scan

Bruksformål

- For montering på benkeplate

Tekniske data

Materiale	Porselen
-----------	----------

Egenskaper

- Elliptisk
- Enkel montering takket være medfølgende utskjæringsmal

Leveringsomfang

- Monteringsmateriell
- Sjablonger

Art. nr.	NRF nr.	Farge / overflate	Kranhull	Overløp	H [cm]	T [cm]	NOK/stk. Ekskl. mva.	NOK/stk. Inkl. mva.
B / Bredde: 55 cm								
500.774.01.2	6159327	Hvit	Uten	Uten	15,8	40	2138	2673
500.774.00.2 *	6159329	Hvit / KeraTect	Uten	Uten	15,8	40	2777	3471

* Oppdragsrelatert produksjon

Tilbehør

- Geberit overløpsventil med fritt utløp og ventildeksel → s. 376



- Produkter med KeraTect glasur har lang leveringstid. Kontakt kundeservice

Geberit VariForm toppmontert servant elliptisk, med kranhull

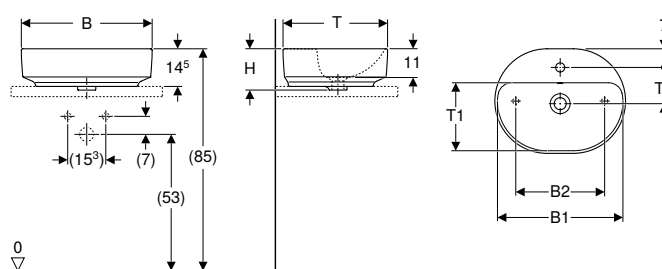

click & scan

Bruksformål

- For montering på benkeplate

Tekniske data

Materiale	Porselen
-----------	----------

Egenskaper

- Elliptisk
- Enkel montering takket være medfølgende utskjæringsmal

Leveringsomfang

- Monteringsmateriell
- Sjablonger

Art. nr.	NRF nr.	Farge / overflate	Kranhull	Overløp	B1 [cm]	B2 [cm]	H [cm]	T [cm]	T1 [cm]	T2 [cm]	NOK/stk. Ekskl. mva.	NOK/stk. Inkl. mva.
B / Bredde: 50 cm												
500.775.01.2	6159335	Hvit	Midten	Synlig	48	34	16	40	26	14	2074	2593
500.775.00.2*	6159341	Hvit / KeraTect	Midten	Synlig	48	34	16	40	26	14	2712	3390
500.776.01.2*	6159332	Hvit	Midten	Uten	48	34	16	40	26	14	2074	2593
500.776.00.2*	6159338	Hvit / KeraTect	Midten	Uten	48	34	16	40	26	14	2712	3390
B / Bredde: 60 cm												
500.777.01.2	6159336	Hvit	Midten	Synlig	58	44	16	45	31	15,5	2235	2794
500.777.00.2*	6159342	Hvit / KeraTect	Midten	Synlig	58	44	16	45	31	15,5	2872	3590
500.778.01.2*	6159333	Hvit	Midten	Uten	58	44	16	45	31	15,5	2235	2794
500.778.00.2*	6159339	Hvit / KeraTect	Midten	Uten	58	44	16	45	31	15,5	2872	3590

* Oppdragsrelatert produksjon

Tilbehør

- Geberit overløpsventil med fritt utløp og ventildeksel → s. 376



- Produkter med KeraTect glasur har lang leveringstid. Kontakt kundeservice

Geberit VariForm toppmontert servant firkantet

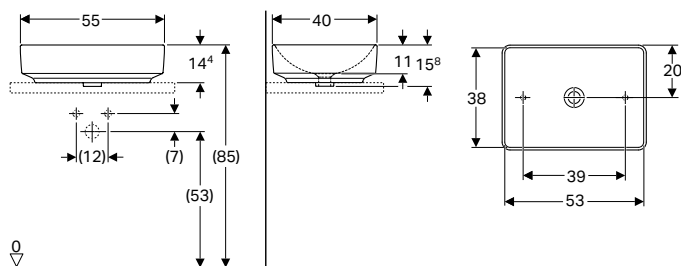

click & scan

Bruksformål

- For montering på benkeplate

Tekniske data

Materiale	Porselen
-----------	----------

Egenskaper

- Rektangulær
- Enkel montering takket være medfølgende utskjæringsmal

Leveringsomfang

- Monteringsmateriell
- Sjablonger

Art. nr.	NRF nr.	Farge / overflate	Kranhull	Overløp	H [cm]	T [cm]	NOK/stk. Ekskl. mva.	NOK/stk. Inkl. mva.
B / Bredde: 55 cm								
500.779.01.2	6159328	Hvit	Uten	Uten	15,8	40	2202	2753
500.779.00.2 *	6159331	Hvit / KeraTect	Uten	Uten	15,8	40	2840	3550

* Oppdragsrelatert produksjon

Tilbehør

- Geberit overløpsventil med fritt utløp og ventildeksel → s. 376



- Produkter uten overløp og/eller med KeraTect glasur har lang leveringstid. Kontakt kundeservice

Geberit VariForm toppmontert servant firkantet, med kranhull

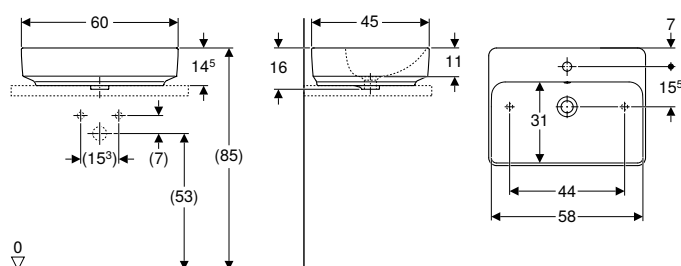

click & scan

Bruksformål

- For montering på benkeplate

Tekniske data

Materiale	Porselen
-----------	----------

Egenskaper

- Rektangulær
- Enkel montering takket være medfølgende utskjæringsmal

Leveringsomfang

- Monteringsmateriell
- Sjablonger

Art. nr.	NRF nr.	Farge / overflate	Kranhull	Overløp	H [cm]	T [cm]	NOK/stk. Ekskl. mva.	NOK/stk. Inkl. mva.
B / Bredde: 60 cm								
500.780.01.2	6159337	Hvit	Midten	Synlig	15,8	45	2298	2873
500.780.00.2 *	6159343	Hvit / KeraTect	Midten	Synlig	15,8	45	2936	3670
500.781.01.2 *	6159334	Hvit	Midten	Uten	15,8	45	2298	2873
500.781.00.2 *	6159162	Hvit / KeraTect	Midten	Uten	15,8	45	2936	3670

* Oppdragsrelatert produksjon

Tilbehør

- Geberit overløpsventil med fritt utløp og ventildeksel → s. 376



- Produkter uten overløp og/eller med KeraTect glasur har lang leveringstid. Kontakt kundeservice

Nedfellingsservanter

Geberit VariForm nedfellingsservant rund

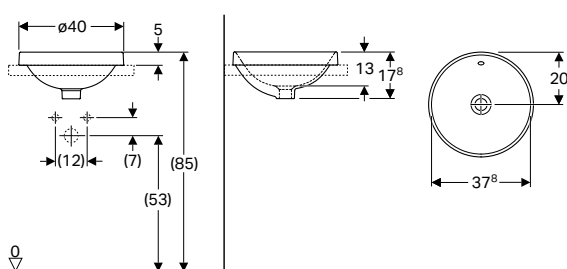

click & scan

Bruksformål

- For montering i benkeplater ovenfra

Tekniske data

Materiale	Porselen
-----------	----------

Egenskaper

- Rund
- Enkel montering takket være medfølgende utskjæringsmal

Leveringsomfang

- Sjablonger

Art. nr.	NRF nr.	Farge / overflate	D [cm]	Kranhull	Overløp	H [cm]	NOK/stk. Ekskl. mva.	NOK/stk. Inkl. mva.
500.700.01.2	6159276	Hvit	40	Uten	Synlig	17,8	959	1199
500.700.00.2*	6159257	Hvit / KeraTect	40	Uten	Synlig	17,8	1596	1995
500.702.01.2*	6159272	Hvit	40	Uten	Uten	17,8	959	1199
500.702.00.2*	6159255	Hvit / KeraTect	40	Uten	Uten	17,8	1596	1995

* Oppdragsrelatert produksjon

Tilbehør

- Geberit overløpsventil med fritt utløp og ventildeksel → s. 376



- Produkter uten overløp og/eller med KeraTect glasur har lang leveringstid. Kontakt kundeservice

Geberit VariForm nedfellingsservant rund, med kranhull

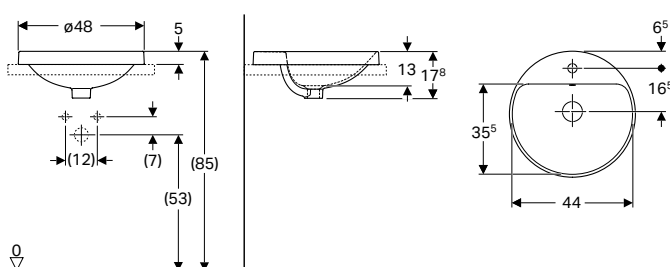

click & scan

Bruksformål

- For montering i benkeplater ovenfra

Tekniske data

Materiale	Porselen
-----------	----------

Egenskaper

- Rund
- Enkel montering takket være medfølgende utskjæringsmal

Leveringsomfang

- Sjablonger

Art. nr.	NRF nr.	Farge / overflate	D [cm]	Kranhull	Overløp	H [cm]	NOK/stk. Ekskl. mva.	NOK/stk. Inkl. mva.
500.704.01.2	6159261	Hvit	48	Midten	Synlig	17,8	959	1199
500.704.00.2*	6159265	Hvit / KeraTect	48	Midten	Synlig	17,8	1596	1995
500.706.01.2*	6159259	Hvit	48	Midten	Uten	17,8	959	1199
500.706.00.2*	6159263	Hvit / KeraTect	48	Midten	Uten	17,8	1596	1995

* Oppdragsrelatert produksjon

Tilbehør

- Geberit overløpsventil med fritt utløp og ventildeksel → s. 376



- Produkter uten overløp og/eller med KeraTect glasur har lang leveringstid. Kontakt kundeservice

Geberit VariForm nedfellingsservant oval

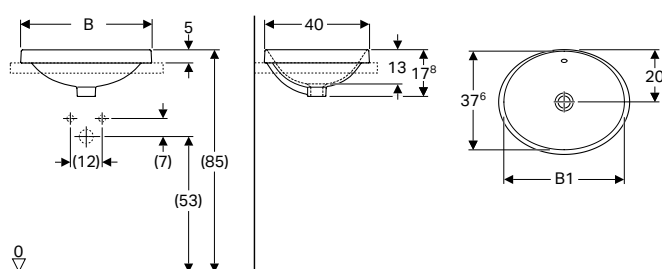

click & scan

Bruksformål

- For montering i benkeplater ovenfra

Tekniske data

Materiale	Porselen
-----------	----------

Egenskaper

- Oval
- Enkel montering takket være medfølgende utskjæringsmal

Leveringsomfang

- Sjablonger

Art. nr.	NRF nr.	Farge / overflate	Kranhull	Overløp	B1 [cm]	H [cm]	T [cm]	NOK/stk. Ekskl. mva.	NOK/stk. Inkl. mva.
B / Bredde: 50 cm									
500.708.01.2	6159175	Hvit	Uten	Synlig	46	17,8	40	1054	1318
500.708.00.2 *	6159185	Hvit / KeraTect	Uten	Synlig	46	17,8	40	1692	2115
500.710.01.2 *	6159173	Hvit	Uten	Uten	46	17,8	40	1054	1318
500.710.00.2 *	6159181	Hvit / KeraTect	Uten	Uten	46	17,8	40	1692	2115
B / Bredde: 55 cm									
500.716.01.2	6159176	Hvit	Uten	Synlig	53	17,8	40	1117	1396
500.716.00.2 *	6159187	Hvit / KeraTect	Uten	Synlig	53	17,8	40	1756	2195
500.718.01.2 *	6159174	Hvit	Uten	Uten	53	17,8	40	1117	1396
500.718.00.2 *	6159183	Hvit / KeraTect	Uten	Uten	53	17,8	40	1756	2195

* Oppdragsrelatert produksjon

Tilbehør

- Geberit overløpsventil med fritt utløp og ventildeksel → s. 376



- Produkter uten overløp og/eller med KeraTect glasur har lang leveringstid. Kontakt kundeservice

Geberit VariForm nedfellingsservant oval, med kranhull

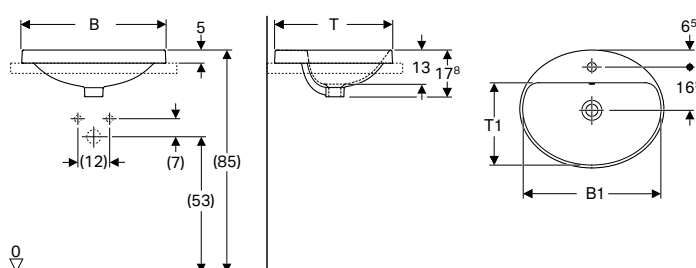

click & scan

Bruksformål

- For montering i benkeplater ovenfra

Tekniske data

Materiale	Porselen
-----------	----------

Egenskaper

- Oval
- Enkel montering takket være medfølgende utskjæringsmal

Leveringsomfang

- Sjablonger

Art. nr.	NRF nr.	Farge / overflate	Kranhull	Overløp	B1 [cm]	H [cm]	T [cm]	T1 [cm]	NOK/stk. Ekskl. mva.	NOK/stk. Inkl. mva.
B / Bredde: 50 cm										
500.712.01.2	6159196	Hvit	Midten	Synlig	47,8	17,8	45	31,5	1054	1318
500.712.00.2 *	6159213	Hvit / KeraTect	Midten	Synlig	47,8	17,8	45	31,5	1692	2115
500.714.01.2 *	6159193	Hvit	Midten	Uten	47,8	17,8	45	31,5	1054	1318
500.714.00.2 *	6159206	Hvit / KeraTect	Midten	Uten	47,8	17,8	45	31,5	1692	2115
B / Bredde: 55 cm										
500.720.01.2	6159197	Hvit	Midten	Synlig	52,8	17,8	45	31,5	1117	1396
500.720.00.2 *	6159215	Hvit / KeraTect	Midten	Synlig	52,8	17,8	45	31,5	1756	2195
500.722.01.2 *	6159194	Hvit	Midten	Uten	52,8	17,8	45	31,5	1117	1396
500.722.00.2 *	6159208	Hvit / KeraTect	Midten	Uten	52,8	17,8	45	31,5	1756	2195

* Oppdragsrelatert produksjon

Art. nr.	NRF nr.	Farge / overflate	Kranhull	Overløp	B1 [cm]	H [cm]	T [cm]	T1 [cm]	NOK/stk. Ekskl. mva.	NOK/stk. Inkl. mva.
B / Bredde: 60 cm										
500.724.01.2	6159198	Hvit	Midten	Synlig	58	17,8	48	34,5	1213	1516
500.724.00.2 *	6159217	Hvit / KeraTect	Midten	Synlig	58	17,8	48	34,5	1851	2314
500.726.01.2 *	6159195	Hvit	Midten	Uten	58	17,8	48	34,5	1213	1516
500.726.00.2 *	6159211	Hvit / KeraTect	Midten	Uten	58	17,8	48	34,5	1851	2314

* Oppdragsrelatert produksjon

Tilbehør

- Geberit overløpsventil med fritt utløp og ventildeksel → s. 376



- Produkter uten overløp og/eller med KeraTect glasur har lang leveringstid. Kontakt kundeservice

Geberit VariForm nedfellingsservant elliptisk

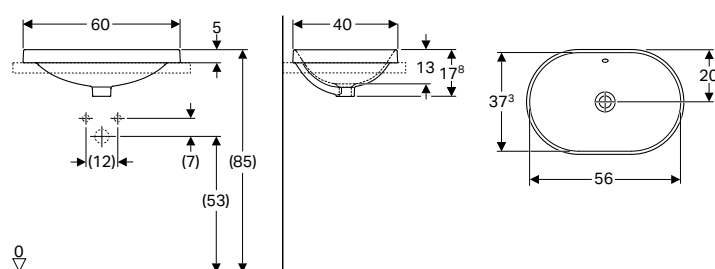

Bruksformål

- For montering i benkeplater ovenfra

Tekniske data

Materiale	Porselen
-----------	----------

Egenskaper

- Elliptisk
- Enkel montering takket være medfølgende utskjæringsmal

Leveringsomfang

- Sjabloner

Art. nr.	NRF nr.	Farge / overflate	Kranhull	Overløp	H [cm]	T [cm]	NOK/stk. Ekskl. mva.	NOK/stk. Inkl. mva.	
B / Bredde: 60 cm									
500.728.01.2	6159348	Hvit		Uten	Synlig	17,8	40	1276	1595
500.728.00.2 *	6159359	Hvit / KeraTect		Uten	Synlig	17,8	40	1914	2393
500.730.01.2 *	6159346	Hvit		Uten	Uten	17,8	40	1276	1595
500.730.00.2 *	6159355	Hvit / KeraTect		Uten	Uten	17,8	40	1914	2393

* Oppdragsrelatert produksjon

Tilbehør

- Geberit overløpsventil med fritt utløp og ventildeksel → s. 376



- Produkter uten overløp og/eller med KeraTect glasur har lang leveringstid. Kontakt kundeservice

Geberit VariForm nedfellingsservant elliptisk, med kranhull

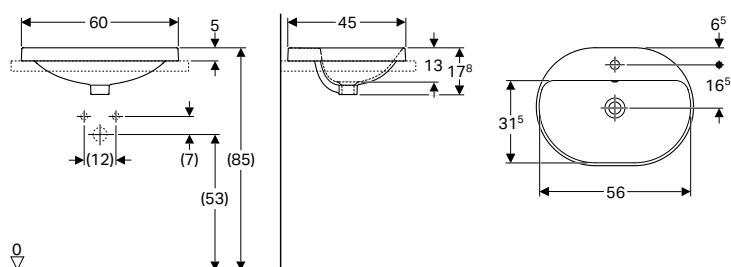

click & scan

Bruksformål

- For montering i benkeplater ovenfra

Tekniske data

Materiale	Porselen
-----------	----------

Egenskaper

- Elliptisk
- Enkel montering takket være medfølgende utskjæringsmal

Leveringsomfang

- Sjabloner

Art. nr.	NRF nr.	Farge / overflate	Kranhull	Overløp	H [cm]	T [cm]	NOK/stk. Ekskl. mva.	NOK/stk. Inkl. mva.
B / Bredde: 60 cm								
500.732.01.2	6159365	Hvit	Midten	Synlig	17,8	45	1276	1595
500.732.00.2 *	6159371	Hvit / KeraTect	Midten	Synlig	17,8	45	1914	2393
500.734.01.2 *	6159364	Hvit	Midten	Uten	17,8	45	1276	1595
500.734.00.2 *	6159368	Hvit / KeraTect	Midten	Uten	17,8	45	1914	2393

* Oppdragsrelatert produksjon

Tilbehør

- Geberit overløpsventil med fritt utløp og ventildeksel → s. 376



- Produkter uten overløp og/eller med KeraTect glasur har lang leveringstid. Kontakt kundeservice

Geberit VariForm nedfellingsservant firkantet

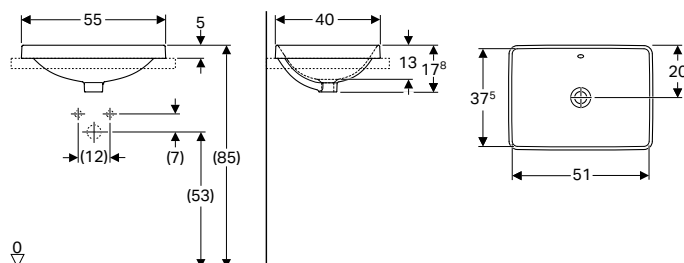

click & scan

Bruksformål

- For montering i benkeplater ovenfra

Tekniske data

Materiale	Porselen
-----------	----------

Egenskaper

- Rektangulær
- Enkel montering takket være medfølgende utskjæringsmal

Leveringsomfang

- Sjabloner

Art. nr.	NRF nr.	Farge / overflate	Kranhull	Overløp	H [cm]	T [cm]	NOK/stk. Ekskl. mva.	NOK/stk. Inkl. mva.
B / Bredde: 55 cm								
500.736.01.2	6159349	Hvit	Uten	Synlig	17,8	40	1342	1678
500.736.00.2 *	6159362	Hvit / KeraTect	Uten	Synlig	17,8	40	1979	2474
500.738.01.2 *	6159347	Hvit	Uten	Uten	17,8	40	1342	1678
500.738.00.2 *	6159357	Hvit / KeraTect	Uten	Uten	17,8	40	1979	2474

* Oppdragsrelatert produksjon

Tilbehør

- Geberit overløpsventil med fritt utløp og ventildeksel → s. 376



- Produkter uten overløp og/eller med KeraTect glasur har lang leveringstid. Kontakt kundeservice

Geberit VariForm nedfellingservant firkantet, med kranhull

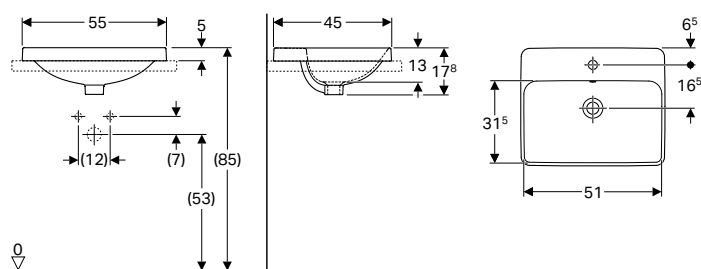

click & scan

Bruksformål

- For montering i benkeplater ovenfra

Tekniske data

Materiale	Porselen
-----------	----------

Egenskaper

- Rektangulær
- Enkel montering takket være medfølgende utskjæringsmal

Leveringsomfang

- Sjablonger

Art. nr.	NRF nr.	Farge / overflate	Kranhull	Overløp	H [cm]	T [cm]	NOK/stk. Ekskl. mva.	NOK/stk. Inkl. mva.
B / Bredde: 55 cm								
500.740.01.2	6159306	Hvit	Midten	Synlig	17,8	45	1342	1678
500.740.00.2 *	6159312	Hvit / KeraTect	Midten	Synlig	17,8	45	1979	2474
500.742.01.2 *	6159305	Hvit	Midten	Uten	17,8	45	1342	1678
500.742.00.2 *	6159309	Hvit / KeraTect	Midten	Uten	17,8	45	1979	2474

* Oppdragsrelatert produksjon

Tilbehør

- Geberit overløpsventil med fritt utløp og ventildeksel → s. 376



- Produkter uten overløp og/eller med KeraTect glasur har lang leveringstid. Kontakt kundeservice

Halvveis nedfelt servanter

Geberit VariForm halvveis innebygd servant, firkantet

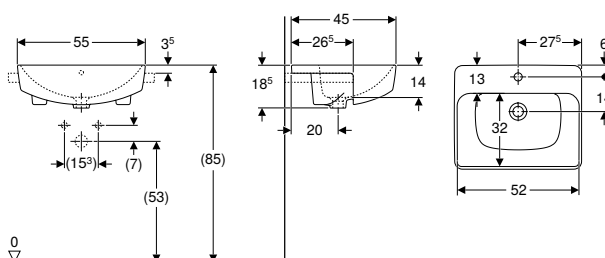

click & scan

Bruksformål

- For montering i benkeplate

Tekniske data

Materiale	Porselen
-----------	----------

Egenskaper

- Rektangulær
- Enkel montering takket være medfølgende utskjæringsmal

Leveringsomfang

- Monteringsmateriell
- Sjablonger

Art. nr.	NRF nr.	Farge / overflate	Kranhull	Overløp	H [cm]	T [cm]	NOK/stk. Ekskl. mva.	NOK/stk. Inkl. mva.
B / Bredde: 55 cm								
500.681.01.1	6159401	Hvit	Midten	Synlig	18,5	45	2170	2713
500.681.00.1 *	6159402	Hvit / KeraTect	Midten	Synlig	18,5	45	2799	3499

* Oppdragsrelatert produksjon



- Produkter uten overløp og/eller med KeraTect glasur har lang leveringstid. Kontakt kundeservice

Geberit VariForm delvis nedfelling servant rund

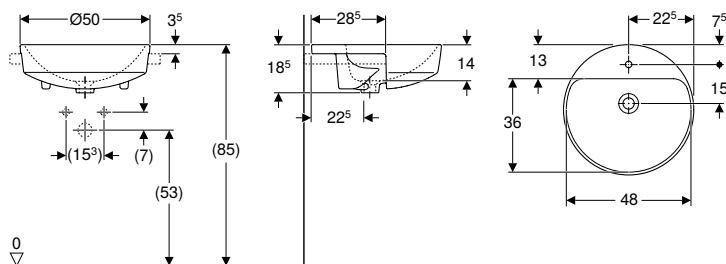

click & scan

Bruksformål

- For montering i benkeplate

Tekniske data

Materiale	Porselen
-----------	----------

Egenskaper

- Rund
- Enkel montering takket være medfølgende utskjæringsmal

Leveringsomfang

- Monteringsmateriell
- Sjablonger

Art. nr.	NRF nr.	Farge / overflate	D [cm]	Kranhull	Overløp	H [cm]	NOK/stk. Ekskl. mva.	NOK/stk. Inkl. mva.
500.783.01.2	6159411	Hvit	50	Venstre og høyre	Synlig	18,5	1914	2393
500.783.00.2 *	6159412	Hvit / KeraTect	50	Venstre og høyre	Synlig	18,5	2552	3190
500.782.01.2	6159408	Hvit	50	Midten	Synlig	18,5	1914	2393
500.782.00.2 *	6159409	Hvit / KeraTect	50	Midten	Synlig	18,5	2552	3190

* Oppdragsrelatert produksjon



- Produkter uten overløp og/eller med KeraTect glasur har lang leveringstid. Kontakt kundeservice

Underlimte servanter

Geberit VariForm underlimt servant rund

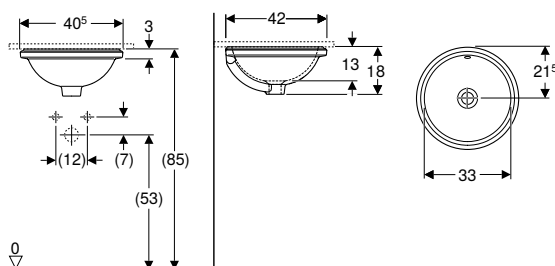

click & scan

Bruksformål

- For montering i benkeplater nedenfra

Tekniske data

Materiale	Porselen
-----------	----------

Egenskaper

- Rund
- Enkel montering takket være medfølgende utskjæringsmal

Leveringsomfang

- Monteringsmateriell
- Sjablonger

Art. nr.	NRF nr.	Farge / overflate	Kranhull	Overløp	H [cm]	T [cm]	NOK/stk. Ekskl. mva.	NOK/stk. Inkl. mva.
B / Bredde: 40,5 cm								
500.744.01.2	6159253	Hvit	Uten	Synlig	18	42	1054	1318
500.744.00.2 *	6159154	Hvit / KeraTect	Uten	Synlig	18	42	1692	2115
500.746.01.2 *	6159168	Hvit	Uten	Uten	18	42	1054	1318
500.746.00.2 *	6159152	Hvit / KeraTect	Uten	Uten	18	42	1692	2115

* Oppdragsrelatert produksjon

Tilbehør

- Geberit overløpsventil med fritt utløp og ventildeksel → s. 376



- Produkter med KeraTect glasur har lang leveringstid. Kontakt kundeservice

Geberit VariForm underlimt servant oval

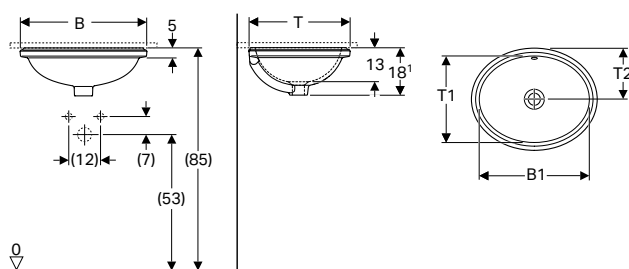

Bruksformål

- For montering i benkeplater nedenfra

Tekniske data

Materiale	Porselen
-----------	----------

Egenskaper

- Oval
- Enkel montering takket være medfølgende utskjæringsmal

Leveringsomfang

- Monteringsmateriell
- Sjablonger

Art. nr.	NRF nr.	Farge / overflate	Kranhull	Overløp	B1 [cm]	H [cm]	T [cm]	T1 [cm]	T2 [cm]	NOK/stk. Ekskl. mva.	NOK/stk. Inkl. mva.
B / Bredde: 49,5 cm											
500.748.01.2	6159132	Hvit	Uten	Synlig	42	18	42	33	21,5	1117	1396
500.748.00.2*	6159143	Hvit / KeraTect	Uten	Synlig	42	18	42	33	21,5	1756	2195
500.750.01.2*	6159129	Hvit	Uten	Uten	42	18	42	33	21,5	1117	1396
500.750.00.2*	6159138	Hvit / KeraTect	Uten	Uten	42	18	42	33	21,5	1756	2195
B / Bredde: 56 cm											
500.752.01.2	6159133	Hvit	Uten	Synlig	50	18	46	40	23	1179	1474
500.752.00.2*	6159145	Hvit / KeraTect	Uten	Synlig	50	18	46	40	23	1819	2274
500.754.01.2*	6159131	Hvit	Uten	Uten	50	18	46	40	23	1179	1474
500.754.00.2*	6159141	Hvit / KeraTect	Uten	Uten	50	18	46	40	23	1819	2274

* Oppdragsrelatert produksjon

Tilbehør

- Geberit overløpsventil med fritt utløp og ventildeksel → s. 376



- Produkter uten overløp og/eller med KeraTect glasur har lang leveringstid. Kontakt kundeservice

Geberit VariForm underlimt servant elliptisk

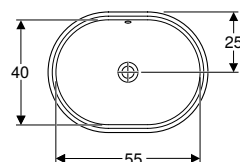
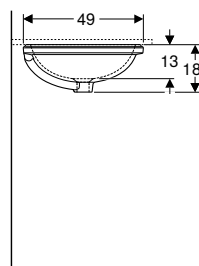
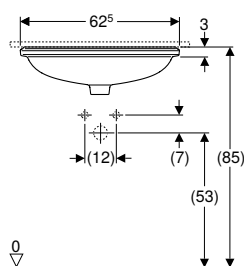

click & scan

Bruksformål

- For montering i benkeplater nedenfra

Tekniske data

Materiale	Porselen
-----------	----------

Egenskaper

- Elliptisk
- Enkel montering takket være medfølgende utskjæringsmal

Leveringsomfang

- Monteringsmateriell
- Sjablonger

Art. nr.	NRF nr.	Farge / overflate	Kranhull	Overløp	H [cm]	T [cm]	NOK/stk. Ekskl. mva.	NOK/stk. Inkl. mva.
B / Bredde: 62,5 cm								
500.756.01.2	6159282	Hvit	Uten	Synlig	18	49	1308	1635
500.756.00.2 *	6159298	Hvit / KeraTect	Uten	Synlig	18	49	1947	2434
500.758.01.2 *	6159278	Hvit	Uten	Uten	18	49	1308	1635
500.758.00.2 *	6159292	Hvit / KeraTect	Uten	Uten	18	49	1947	2434

* Oppdragsrelatert produksjon

Tilbehør

- Geberit overløpsventil med fritt utløp og ventildeksel → s. 376



- Produkter uten overløp og/eller med KeraTect glasur har lang leveringstid. Kontakt kundeservice

Geberit VariForm underlimt servant firkantet

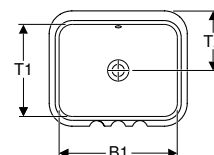
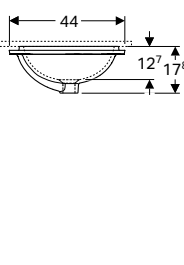
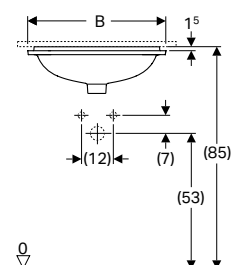

click & scan

Bruksformål

- For montering i benkeplater nedenfra

Tekniske data

Materiale	Porselen
-----------	----------

Egenskaper

- Rektangulær
- Enkel montering takket være medfølgende utskjæringsmal

Leveringsomfang

- Monteringsmateriell
- Sjablonger

Art. nr.	NRF nr.	Farge / overflate	Kranhull	Overløp	B1 [cm]	H [cm]	T [cm]	T1 [cm]	T2 [cm]	NOK/stk. Ekskl. mva.	NOK/stk. Inkl. mva.
B / Bredde: 53 cm											
500.760.01.2	6159283	Hvit	Uten	Synlig	45	17,8	44	35	22	1308	1635
500.760.00.2 *	6159301	Hvit / KeraTect	Uten	Synlig	45	17,8	44	35	22	1947	2434
500.762.01.2 *	6159279	Hvit	Uten	Uten	45	17,8	44	35	22	1308	1635
500.762.00.2 *	6159294	Hvit / KeraTect	Uten	Uten	45	17,8	44	35	22	1947	2434
B / Bredde: 58 cm											
500.764.01.2	6159284	Hvit	Uten	Synlig	50	17,8	49	40	24,5	1374	1718
500.764.00.2 *	6159303	Hvit / KeraTect	Uten	Synlig	50	17,8	49	40	24,5	2010	2513
500.766.01.2 *	6159281	Hvit	Uten	Uten	50	17,8	49	40	24,5	1374	1718
500.766.00.2 *	6159296	Hvit / KeraTect	Uten	Uten	50	17,8	49	40	24,5	2010	2513

* Oppdragsrelatert produksjon

Tilbehør

- Geberit overløpsventil med fritt utløp og ventildeksel → s. 376



- Produkter uten overløp og/eller med KeraTect glasur har lang leveringstid. Kontakt kundeservice











Geberit Renova Comfort

Servanter	288
Tilbehørsoversikt – Geberit Renova Comfort servanter	288
Servanter universell utforming	289
Toaletter	290
Sortimentsoversikt – Geberit Renova Comfort toaletter og toalettseter	290
Vegghengte toaletter	291
Vegghengte toaletter forhøyet	292
Toalettseter	292
Toalettseter	294

Servanter

Tilbehørsoversikt – Geberit Renova Comfort servanter

Geberit Norge, Versjon: november 2023

				Geberit Renova Comfort Square servant universell utforming			
				55 cm	60 cm	65 cm	75 cm
Hvitt, kranhull i midten, synlig overløp				128555000	128660000	128665000	128575000
KeraTect, kranhull i midten, synlig overløp				128555600	128660600	128665600	128575600
Hvitt, kranhull i midten, uten overløp				128557000	128662000	128667000	
KeraTect, kranhull i midten, uten overløp				128557600	128662600	128667600	
Hvitt, uten kranhull, synlig overløp					128663000		
Hvitt, uten kranhull, uten overløp				128556000	128661000	128666000	128576000
KeraTect, uten kranhull, uten overløp				128556600	128661600	128666600	128576600
							
				→ s. 289	→ s. 289	→ s. 289	→ s. 289
	151.001.21.1		→ s. 376	✓	✓	✓	✓
	151.003.21.1		→ s. 376	✓	✓	✓	✓
Geberit dykkrørvannlås for servant, kompaktmodell, avløp bakkant	151.116.11.1		→ s. 377	✓	✓	✓	✓
	151.117.11.1		→ s. 377	✓	✓	✓	✓
Geberit servantutløp romsparemodell, smal utførelse, med utvendig ventilplugg med betjeningsspak	152.072.21.1		→ s. 379	✓ ¹⁾	✓ ¹⁾	✓ ¹⁾	✓ ¹⁾
	152.074.21.1		→ s. 379	✓ ¹⁾	✓ ¹⁾	✓ ¹⁾	✓ ¹⁾
Ved servanter uten overløp bare i forbindelse med							
Geberit overløpsventil med fritt utløp og ventildeksel	152.080.21.1		→ s. 376	✓	✓	✓	✓

✓ Kompatibel

¹⁾ Til servanter med overløp

Servanter universell utforming

Geberit Renova Comfort Square servant universell utforming

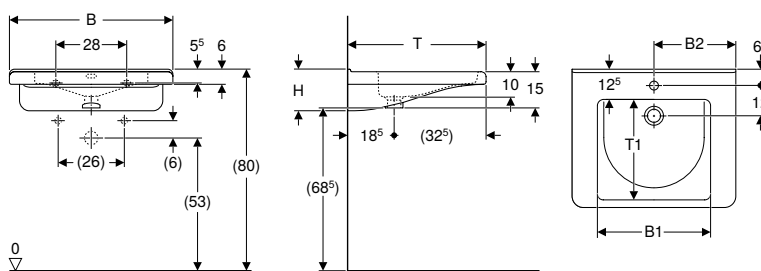

Bruksformål

- Utviklet for rullestolbrukere

Tekniske data

Materiale	Porselen
-----------	----------

Egenskaper

- Rektangulær design
- Ergonomisk utformet front
- Ergonomisk utformet armstøtter
- Integrrert innfelt grep
- Flat servant
- Innvendig servant med to nivåer for delvis fylling
- Oppkant for direkte påsetting av speil

Art. nr.	NRF nr.	Farge / overflate	Kranhull	Overløp	B1 [cm]	B2 [cm]	H [cm]	T [cm]	T1 [cm]	NOK/stk. Ekskl. mva.	NOK/stk. Inkl. mva.
B / Bredde: 55 cm											
128555000	6057813	Hvit	Midten	Synlig	42	27,5	15,5	52,5	37,5	2572	3215
128555600	6057814	Hvit / KeraTect	Midten	Synlig	42	27,5	15,5	52,5	37,5	3390	4238
128557000	6057817	Hvit	Midten	Uten	42	27,5	15,5	52,5	37,5	2711	3389
128557600	6057818	Hvit / KeraTect	Midten	Uten	42	27,5	15,5	52,5	37,5	3390	4238
128556000	6057815	Hvit	Uten	Uten	42		15,5	52,5	37,5	2711	3389
128556600	6057816	Hvit / KeraTect	Uten	Uten	42		15,5	52,5	37,5	3390	4238
B / Bredde: 60 cm											
128660000	6057824	Hvit	Midten	Synlig	45	30	15,5	55	40	2759	3449
128660600	6057825	Hvit / KeraTect	Midten	Synlig	45	30	15,5	55	40	3578	4473
128662000	6057828	Hvit	Midten	Uten	45	30	15,5	55	40	2905	3631
128662600	6057829	Hvit / KeraTect	Midten	Uten	45	30	15,5	55	40	3578	4473
128663000	6057831	Hvit	Uten	Synlig	45		15,5	55	40	2902	3628
128661000	6057826	Hvit	Uten	Uten	45		15,5	55	40	2905	3631
128661600	6057827	Hvit / KeraTect	Uten	Uten	45		15,5	55	40	3578	4473
B / Bredde: 65 cm											
128665000	6057832	Hvit	Midten	Synlig	45	32,5	15,5	55	40	3192	3990
128665600	6057833	Hvit / KeraTect	Midten	Synlig	45	32,5	15,5	55	40	4011	5014
128667000	6057836	Hvit	Midten	Uten	45	32,5	15,5	55	40	3339	4174
128667600	6057837	Hvit / KeraTect	Midten	Uten	45	32,5	15,5	55	40	4011	5014
128666000	6057834	Hvit	Uten	Uten	45		15,5	55	40	3339	4174
128666600	6057835	Hvit / KeraTect	Uten	Uten	45		15,5	55	40	4011	5014
B / Bredde: 75 cm											
128575000	6057819	Hvit	Midten	Synlig	45	37	15,5	55	40	3532	4415
128575600	6057821	Hvit / KeraTect	Midten	Synlig	45	37	15,5	55	40	4351	5439
128576000	6057822	Hvit	Uten	Uten	45		15,5	55	40	3532	4415
128576600	6057823	Hvit / KeraTect	Uten	Uten	45		15,5	55	40	4351	5439









Tilbehør

- Tilbehørsoversikt – Geberit Renova Comfort servanter → s. 288

Toaletter

Sortimentsoversikt – Geberit Renova Comfort toaletter og toalettseter

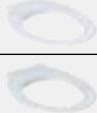
Geberit Norge, Versjon: november 2023

					Vegghengte toaletter		Vegghengte toaletter, opphøyet	
					Geberit Renova Comfort vegg-hengt toalett, dybde, delvis skjult montering, Rimfree	Geberit Renova Comfort vegg-hengt toalett, forlenget framspring, Rimfree	Geberit Renova Comfort vegg-hengt toalett, forhøyet, skjult montering, Rimfree	
Hvitt					500.693.01.1	208570000	500.694.01.1	
KeraTect/hvit					500.693.01.8	208570600	500.694.01.8	
								
					→ s. 291	→ s. 291	→ s. 292	
Toalettseter								
Geberit Renova Comfort toalettsete, universell utforming, antibakteriell, festing nedenfra	Uten senkeautomatikk	Hvit	572850000		→ s. 292		✓	
Geberit Renova Comfort toalettsete festing nedenfra	Uten senkeautomatikk	Hvit	572050000		→ s. 293			
Geberit Renova Comfort toalettsete universell utforming, antibakterielt, festing ovenfra	Uten senkeautomatikk	Hvit	500.679.01.1		→ s. 293	✓	✓	✓
Geberit Renova Comfort toalettsete universell utformet, feste ovenfra	Uten senkeautomatikk	Karminrød	500.679.01.2		→ s. 294	✓	✓	✓
Toalettseteringer								
Geberit Renova Comfort toalettsete, universell utforming, antibakteriell, festing nedenfra	Uten senkeautomatikk	Hvit	572860000		→ s. 294		✓	
Geberit Renova Comfort toalettsete universell utforming, antibakterielt, festing ovenfra	Uten senkeautomatikk	Hvit	500.680.01.1		→ s. 295	✓	✓	✓
✓ Kompatibel								

Vegghengte toaletter

Geberit Renova Comfort vegghengt toalett, delvis skjult montering, Rimfree

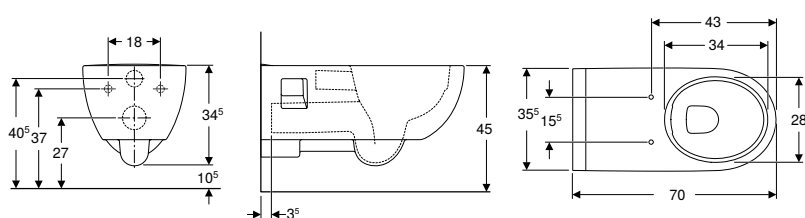

click & scan

Bruksformål

- For innbyggingssystemer

Tekniske data

Materiale	Porselen
-----------	----------

Leveringsomfang

- Spylør forlenget

Art. nr.	NRF nr.	Farge / overflate	B [cm]	H [cm]	T [cm]	NOK/stk. Ekskl. mva.	NOK/stk. Inkl. mva.
500.693.01.1	6122935	Hvit	35,5	34,5	70	4977	6221
500.693.01.8	6122936	Hvit / KeraTect	35,5	34,5	70	5599	6999

Egenskaper

- Vegghengt
- Rimfree
- Universell utforming
- Skyller med 4 l
- Delvis skjult montering

Bestilles i tillegg

- Toalettsete

Kan kombineres med

- Geberit Renova Comfort toalettsete universell utforming, antibakterielt, festing ovenfra → s. 293
- Geberit Renova Comfort toalettsete universell utformet, feste ovenfra → s. 294
- Geberit Renova Comfort toalettsete universell utforming, antibakterielt, festing ovenfra → s. 295

Tilbehør

- Geberit sett tilkoblingsrør for toalett

Geberit Renova Comfort vegghengt toalett, økt dybdemål, Rimfree

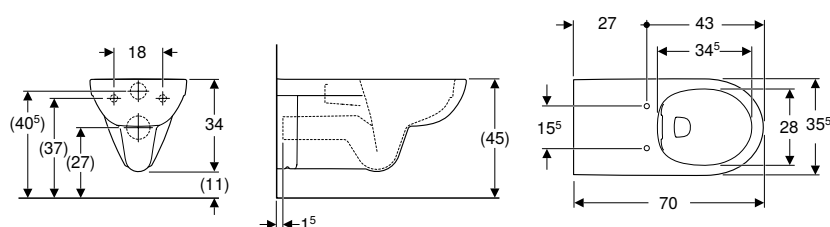

click & scan

Bruksformål

- For innbyggingssystemer

Tekniske data

Materiale	Porselen
-----------	----------

Leveringsomfang

- Spylør forlenget

Art. nr.	NRF nr.	Farge / overflate	B [cm]	H [cm]	T [cm]	NOK/stk. Ekskl. mva.	NOK/stk. Inkl. mva.
208570000	6122681	Hvit	35,5	34	70	3984	4980
208570600	6122682	Hvit / KeraTect	35,5	34	70	4597	5746

Egenskaper

- Vegghengt
- Rimfree
- Universell utforming
- Type 1, full flush volume 6 / 4 l, in accordance with EN 997
- Skyller med 4 l

Bestilles i tillegg

- Toalettsete

Kan kombineres med

- Geberit Renova Comfort toalettsete universell utforming, antibakterielt, festing ovenfra → s. 293
- Geberit Renova Comfort toalettsete universell utformet, feste ovenfra → s. 294
- Geberit Renova Comfort toalettsete, universell utforming, antibakteriell, festing nedenfra → s. 292
- Geberit Renova Comfort toalettsete universell utforming, antibakterielt, festing ovenfra → s. 295
- Geberit Renova Comfort toalettsete, universell utforming, antibakteriell, festing nedenfra → s. 294

Vegghengte toaletter forhøyet

Geberit Renova Comfort vegghengt toalett, forhøyet, skjult montering, Rimfree

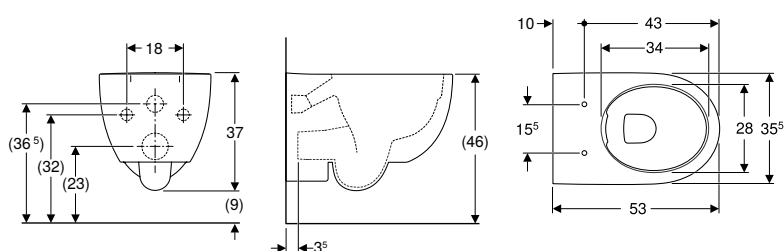

click & scan

Bruksformål

- For innbyggingssisterne

Tekniske data

Materiale	Porselen
-----------	----------

Egenskaper

- Vegghengt
- Rimfree
- Enkelt feste med Easy Fast Fixing (type EFF3)
- Skjult montering
- Forhøyet keramikkoverkant 46 cm ved standard feste høyde

Leveringsomfang

- Toalettskål
- Monteringsmateriell

Art. nr.	NRF nr.	Farge / overflate	B [cm]	H [cm]	T [cm]	NOK/stk. Ekstkl. mva.	NOK/stk. Inkl. mva.
500.694.01.1	6122937	Hvit	35,5	37	53	4977	6221
500.694.01.8	6122938	Hvit / KeraTect	35,5	37	53	5599	6999

Bestilles i tillegg

- Toalettsete

Kan kombineres med

- Geberit Renova Comfort toalettsete universell utforming, antibakterielt, festing ovenfra → s. 293
- Geberit Renova Comfort toalettsete universell utformet, feste ovenfra → s. 294
- Geberit Renova Comfort toalettsete universell utforming, antibakterielt, festing ovenfra → s. 295
- Geberit AquaClean Tuma Comfort toalettsete → s. 234
- Geberit AquaClean Tuma Classic WC toalettsete → s. 235

Toalettseter

Geberit Renova Comfort toalettsete, universell utforming, antibakteriell, festing nedenfra

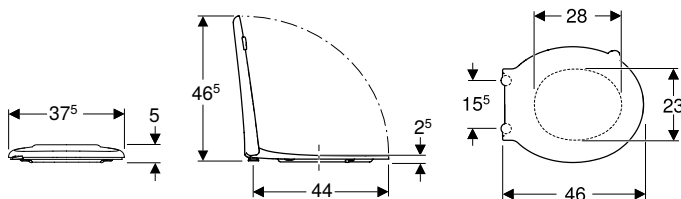

click & scan

Tekniske data

Materiale	Duroplast
Monteringsavstand	15,5 cm

Leveringsomfang

- Utliningsbuffer med håndtak for toalettlokk

Egenskaper

- Universell utforming
- Hengselaksel av rustfritt stål, gjennomgående
- Toalettlokk overlappende
- Antibakteriell

Art. nr.	NRF nr.	Farge / overflate	SoftClose	Feste	Hengselmateriale	NOK/stk. Ekstkl. mva.	NOK/stk. Inkl. mva.
572850000	6191735	Hvit	Nei	Nedenfra	Syrefast stål	1245	1556

Kan kombineres med

- Geberit Renova Comfort vegghengt toalett, forlenget framspring, Rimfree → s. 291

Geberit Renova Comfort toalettsete festing nedenfra

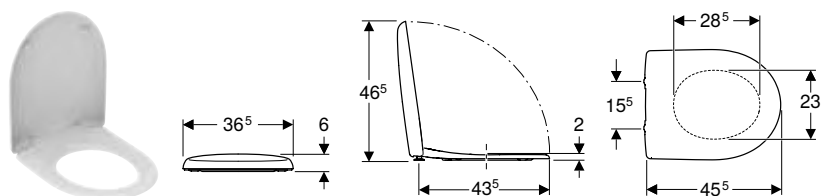

click & scan

Tekniske data

Materiale	Duroplast
Monteringsavstand	15,5 cm

Egenskaper

- Toalettlokk overlappende

Art. nr.	NRF nr.	Farge / overflate	SoftClose	Feste	Hengselmateriale	NOK/stk. Ekskl. mva.	NOK/stk. Inkl. mva.
572050000	6191707	Hvit / Blank	Nei	Nedenfra	Syrefast stål	992	1240

Geberit Renova Comfort toalettsete universell utforming, antibakterielt, festing ovenfra

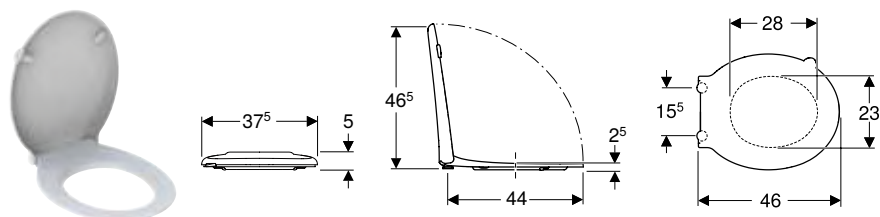

click & scan

Tekniske data

Materiale	Duroplast
Monteringsavstand	15,5 cm

Leveringsomfang

- Utligningsbuffer med håndtak for toalettlokk

Egenskaper

- Universell utforming
- Hengselaksel av rustfritt stål, gjennomgående
- Toalettlokk overlappende
- Antibakteriell

Art. nr.	NRF nr.	Farge / overflate	SoftClose	Feste	Hengselmateriale	NOK/stk. Ekskl. mva.	NOK/stk. Inkl. mva.
500.679.01.1	6191737	Hvit	Nei	Ovenfra	Syrefast stål	1245	1556

Kan kombineres med

- Geberit Renova Comfort vegghengt toalett, forhøyet, skjult montering, Rimfree → s. 292
- Geberit Renova Comfort vegghengt toalett, dybde, delvis skjult montering, Rimfree → s. 291
- Geberit Renova Comfort vegghengt toalett, forlenget framspring, Rimfree → s. 291

Geberit Renova Comfort toalettsete universell utformet, feste ovenfra

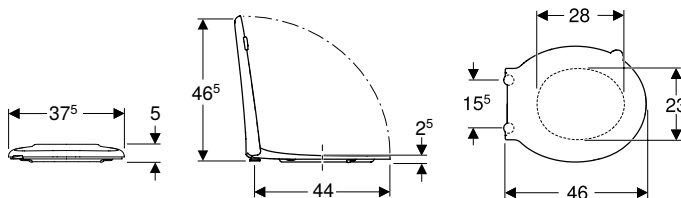

click & scan

Tekniske data

Materiale	Duroplast
Monteringsavstand	15,5 cm

Leveringsomfang

- Utligningsbuffer med håndtak for toalettlokk

Egenskaper

- Universell utforming
- Hengselaksel av rustfritt stål, gjennomgående
- Toalettlokk overlappende

Art. nr.	NRF nr.	Farge / overflate	SoftClose	Feste	Hengselmateriale	NOK/stk. Ekskl. mva.	NOK/stk. Inkl. mva.
500.679.01.2	6191738	Karminrød	Nei	Ovenfra	Syrefast stål	1310	1638

Kan kombineres med

- Geberit Renova Comfort vegghengt toalett, forhøyet, skjult montering, Rimfree → s. 292
- Geberit Renova Comfort vegghengt toalett, dybde, delvis skjult montering, Rimfree → s. 291
- Geberit Renova Comfort vegghengt toalett, forlenget framspring, Rimfree → s. 291

Toalettseter

Geberit Renova Comfort toalettsete, universell utforming, antibakteriell, festing nedenfra

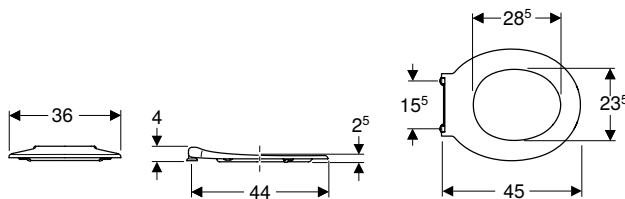

click & scan

Tekniske data

Materiale	Duroplast
Monteringsavstand	15,5 cm

Leveringsomfang

- Toalettsete

Egenskaper

- Universell utforming
- Med hengselaksel
- Antibakteriell

Art. nr.	NRF nr.	Farge / overflate	SoftClose	Feste	Hengselmateriale	NOK/stk. Ekskl. mva.	NOK/stk. Inkl. mva.
572860000	6191736	Hvit	Nei	Nedenfra	Syrefast stål	916	1145

Kan kombineres med

- Geberit Renova Comfort vegghengt toalett, forlenget framspring, Rimfree → s. 291

Geberit Renova Comfort toalettsete universell utforming, antibakterielt, festing ovenfra

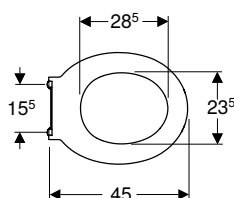
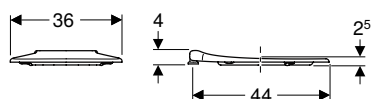

click & scan

Tekniske data

Materiale	Duroplast
Monteringsavstand	15,5 cm

Leveringsomfang

- Toalettsete

Egenskaper

- Universell utforming
- Hengselaksel av rustfritt stål, gjennomgående
- Antibakteriell

Art. nr.	NRF nr.	Farge / overflate	SoftClose	Feste	Hengselmateriale	NOK/stk. Ekskl. mva.	NOK/stk. Inkl. mva.
500.680.01.1	6191741	Hvit	Nei	Ovenfra	Syrefast stål	916	1145

Kan kombineres med

- Geberit Renova Comfort vegghengt toalett, dybde, delvis skjult montering, Rimfree → s. 291
- Geberit Renova Comfort vegghengt toalett, forhøyet, skjult montering, Rimfree → s. 292
- Geberit Renova Comfort vegghengt toalett, forlenget framspring, Rimfree → s. 291



Geberit Renova

Servanter	298
Servant	298
Servanter	299
Badekar	300
Badekar av sanitærakryl.....	300

Servanter

Servant

Geberit Renova servant, kompakt dybde

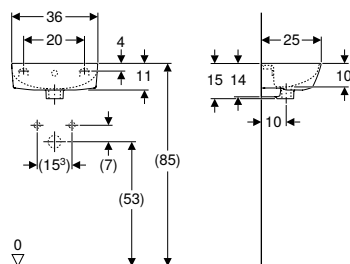

click & scan

Bruksformål

- Egnet for montering i små baderom og gjestetoalett

Tekniske data

Materiale	Porselen
-----------	----------

Art. nr.	NRF nr.	Farge / overflate	Kranhull	Overløp	H [cm]	T [cm]	NOK/stk. Ekskl. mva.	NOK/stk. Inkl. mva.
B / Bredde: 36 cm								
500.374.01.1	6057852	Hvit	Høyre	Synlig	15	25	602	753
500.374.01.8	6057853	Hvit / KeraTect	Høyre	Synlig	15	25	1233	1541

Tilbehør

- Geberit dykkervannlås for servant, avløp bakkant → s. 376
- Geberit overløpsventil med fritt utløp og ventildeksel → s. 376

Geberit Renova servant

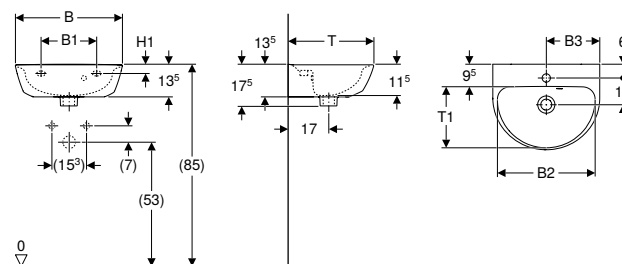

click & scan

Tekniske data

Materiale	Porselen
-----------	----------

Egenskaper

- Overløp asymmetrisk
- Kan kombineres med halvsøyle

Art. nr.	NRF nr.	Farge / overflate	Kranhull	Overløp	B1 [cm]	B2 [cm]	B3 [cm]	H [cm]	H1 [cm]	T [cm]	T1 [cm]	NOK/stk. Ekskl. mva.	NOK/stk. Inkl. mva.
B / Bredde: 45 cm													
500.375.01.1	6057854	Hvit	Midten	Synlig	19,5	41	22,5	17,5	5,5	36	26	666	833
500.375.01.8	6057855	Hvit / KeraTect	Midten	Synlig	19,5	41	22,5	17,5	5,5	36	26	1298	1623
500.494.01.1	6057861	Hvit	Uten	Uten	19,5	41	22,5	17,5	5,5	36	26	666	833
500.494.01.8	6057862	Hvit / KeraTect	Midten	Uten	19,5	41	22,5	17,5	5,5	36	26	1298	1623
500.495.01.1	6057863	Hvit	Uten	Synlig	19,5	41		17,5	5,5	36	26	666	833
500.495.01.8	6057864	Hvit / KeraTect	Uten	Synlig	19,5	41		17,5	5,5	36	26	1298	1623
500.497.01.1	6057865	Hvit	Uten	Uten	19,5	41		17,5	5,5	36	26	666	833
500.497.01.8	6057866	Hvit / KeraTect	Uten	Uten	19,5	41		17,5	5,5	36	26	1298	1623
B / Bredde: 50 cm													
500.376.01.1	6057856	Hvit	Midten	Synlig	21	45	25	17,5	6	40	30	728	910
500.376.01.8	6057857	Hvit / KeraTect	Midten	Synlig	21	45	25	17,5	6	40	30	1359	1699
500.498.01.1	6057867	Hvit	Midten	Uten	21	45	25	17,5	6	40	30	728	910
500.498.01.8	6057868	Hvit / KeraTect	Midten	Uten	21	45	25	17,5	6	40	30	1359	1699
500.499.01.1	6057869	Hvit	Uten	Synlig	21	45		17,5	6	40	30	728	910
500.499.01.8	6057871	Hvit / KeraTect	Uten	Synlig	21	45		17,5	6	40	30	1359	1699
500.577.01.1	6057872	Hvit	Uten	Uten	21	45		17,5	6	40	30	728	910
500.577.01.8	6057873	Hvit / KeraTect	Uten	Uten	21	45		17,5	6	40	30	1359	1699

Tilbehør

- Geberit dykkervannlås for servant, avløp bakkant → s. 376
- Geberit dykkervannlås for servant, kompaktmodell, avløp bakkant → s. 376
- Geberit overløpsventil med fritt utløp og ventildeksel → s. 376

Servanter

Geberit Renova servant

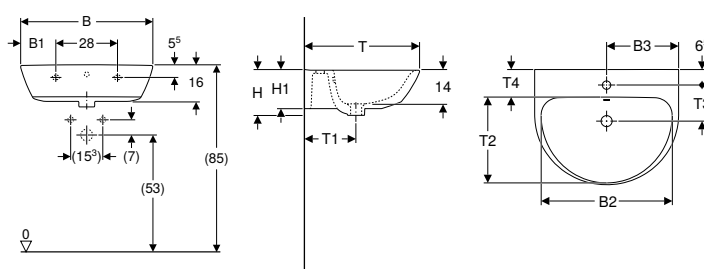

Tekniske data

Materiale	Porselen
-----------	----------

Egenskaper

- Avløpsoptimalisert innvendig utforming av servant
- Stort monteringsfrirom i festeområdet
- Stor avsetningsplass
- Kan kombineres med halvsøyle
- Kan kombineres med helsøyle

Art. nr.	NRF nr.	Farge / overflate	Kranhull	Overløp	B1 [cm]	B2 [cm]	B3 [cm]	H [cm]	H1 [cm]	T [cm]	T1 [cm]	T2 [cm]	T3 [cm]	T4 [cm]	NOK/stk. Ekskl. mva.	NOK/stk. Inkl. mva.
B / Bredde: 55 cm																
500.369.01.1	6057843	Hvit	Midten	Synlig	13	49	27,5	19	17	45	21,5	33	15	11,5	823	1029
500.369.01.8	6057844	Hvit / KeraTect	Midten	Synlig	13	49	27,5	19	17	45	21,5	33	15	11,5	1455	1819
500.578.01.1	6057874	Hvit	Midten	Uten	13	49	27,5	19	17	45	21,5	33	15	11,5	823	1029
500.578.01.8	6057875	Hvit / KeraTect	Midten	Uten	13	49	27,5	19	17	45	21,5	33	15	11,5	1455	1819
500.579.01.1	6057876	Hvit	Uten	Synlig	13	49	27,5	19	17	45	21,5	33		11,5	823	1029
500.579.01.8	6057877	Hvit / KeraTect	Uten	Synlig	13	49	27,5	19	17	45	21,5	33		11,5	1455	1819
500.598.01.1	6057878	Hvit	Uten	Uten	13	49	27,5	19	17	45	21,5	33		11,5	823	1029
500.598.01.8	6057879	Hvit / KeraTect	Uten	Uten	13	49	27,5	19	17	45	21,5	33		11,5	1455	1819
B / Bredde: 60 cm																
500.370.01.1	6057845	Hvit	Midten	Synlig	16	54	30	19	16,5	48	21,5	35	15	11,5	854	1068
500.370.01.8	6057846	Hvit / KeraTect	Midten	Synlig	16	54	30	19	16,5	48	21,5	35	15	11,5	1486	1858
500.599.01.1	6057881	Hvit	Midten	Uten	16	54	30	19	16,5	48	21,5	35	15	11,5	854	1068
500.599.01.8	6057882	Hvit / KeraTect	Midten	Uten	16	54	30	19	16,5	48	21,5	35	15	11,5	1486	1858
500.659.01.1	6057883	Hvit	Uten	Synlig	16	54	30	19	16,5	48	21,5	35		11,5	854	1068
500.659.01.8	6057884	Hvit / KeraTect	Uten	Synlig	16	54	30	19	16,5	48	21,5	35		11,5	1486	1858
500.661.01.1	6057885	Hvit	Uten	Uten	16	54	30	19	16,5	48	21,5	35		11,5	854	1068
500.661.01.8	6057886	Hvit / KeraTect	Uten	Uten	16	54	30	19	16,5	48	21,5	35		11,5	1486	1858
B / Bredde: 65 cm																
500.372.01.1	6057847	Hvit	Midten	Synlig	17,5	60	32,5	19	16,5	50	22,5	37	15,5	12	1012	1265
500.372.01.8	6057848	Hvit / KeraTect	Midten	Synlig	17,5	60	32,5	19	16,5	50	22,5	37	15,6	12	1644	2055
500.662.01.1	6057887	Hvit	Midten	Uten	17,5	60	32,5	19	16,5	50	22,5	37	15,5	12	1012	1265
500.662.01.8	6057888	Hvit / KeraTect	Midten	Uten	17,5	60	32,5	19	16,5	50	22,5	37	15,5	12	1644	2055
500.663.01.1	6057889	Hvit	Uten	Synlig	17,5	60	32,5	19	16,5	50	22,5	37		12	1012	1265
500.663.01.8	6057891	Hvit / KeraTect	Uten	Synlig	17,5	60	32,5	19	16,5	50	22,5	37		12	1644	2055
500.664.01.1	6057892	Hvit	Uten	Uten	17,5	60	32,5	19	16,5	50	22,5	37		12	1012	1265
500.664.01.8	6057893	Hvit / KeraTect	Uten	Uten	17,5	60	32,5	19	16,5	50	22,5	37		12	1644	2055
B / Bredde: 70 cm																
500.373.01.1	6057849	Hvit	Midten	Synlig	21	64	35	19,5	17	52	21,5	38,5	15	12	1771	2214
500.373.01.8	6057851	Hvit / KeraTect	Midten	Synlig	21	64	35	19,5	17	52	21,5	38,5	15	12	2403	3004
500.665.01.1	6057894	Hvit	Midten	Uten	21	64	35	19,5	17	52	21,5	38,5	15	12	1771	2214
500.665.01.8	6057895	Hvit / KeraTect	Midten	Uten	21	64	35	19,5	17	52	21,5	38,5	15	12	2403	3004
500.667.01.1	6057896	Hvit	Uten	Synlig	21	64	35	19,5	17	52	21,5	38,5		12	1771	2214
500.667.01.8	6057897	Hvit / KeraTect	Uten	Synlig	21	64	35	19,5	17	52	21,5	38,5		12	2403	3004
500.669.01.1	6057898	Hvit	Uten	Uten	21	64	35	19,5	17	52	21,5	38,5		12	1771	2214
500.669.01.8	6057899	Hvit / KeraTect	Uten	Uten	21	64	35	19,5	17	52	21,5	38,5		12	2403	3004

Tilbehør

- Geberit dykkervannlås for servant, avløp bakkant → s. 376
- Geberit dykkervannlås for servant, kompaktmodell, avløp bakkant → s. 376
- Geberit overløpsventil med fritt utløp og ventildeksel → s. 376



- Ved installasjon med en halvsøyle finnes tilkoplingsmålene på tegningene på halvsøylen

Badekar

Badekar av sanitærakryl

Geberit Renova rektangulært badekar med føtter

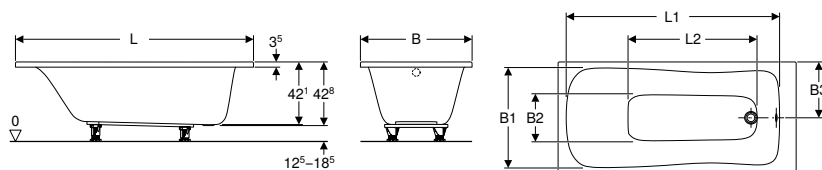

Bruksformål

- For private baderom og hoteller

Tekniske data

Materiale	Sanitærakryl
-----------	--------------

Egenskaper

- Rektangulær
- Utløp i fotende
- Avløpsåpning \varnothing 52 mm
- Det kan bores hull til kranen iht. EN 232

Leveringsomfang

- Badekar
- Sett føtter

Art. nr.	NRF nr.	Farge / overflate	L [cm]	L1 [cm]	L2 [cm]	B [cm]	B1 [cm]	B2 [cm]	B3 [cm]	H [cm]	Totalvolum [l]	NOK/stk. Ekskl. mva.	NOK/stk. Inkl. mva.
554.210.01.1	6215324	Hvit / Blank	140	124	75,9	70	62,6	27,3	35	42,8	140	4140	5175
554.211.01.1	6215325	Hvit / Blank	150	134	85,9	70	62,6	27,3	35	42,8	153	4140	5175
554.212.01.1	6215326	Hvit / Blank	160	143,5	86,7	70	62,6	27,3	35	42,8	158	4140	5175
554.213.01.1	6215327	Hvit / Blank	160	143,5	86,7	75	67	30,9	37,5	42,8	173	4486	5608
554.214.01.1	6215328	Hvit / Blank	170	153,5	95,7	70	62,6	27,3	35	42,8	172	4140	5175
554.215.01.1	6215329	Hvit / Blank	170	153,5	95,7	75	67	30,9	37,5	42,8	188	4486	5608
554.216.01.1	6215331	Hvit / Blank	180	163,5	106,7	80	70,8	34	40	42,8	218	5003	6254

Tilbehør

- Geberit badekaravløp med PushControl trykkbetjening d52, med kompletteringssett



Geberit Bambini

Tilbehørsoversikt – Geberit Bambini leke- og vaskeområde for stående armaturer	307
Tilbehørsoversikt – Geberit Bambini leke- og vaskeområde for veggarmaturer	309
Servanter	310
Leke- og vaskeområde	310
Servantkraner	316
Servantkraner	316
Toaletter	322
Tilbehørsoversikt – Geberit Bambini veggmonterte toaletter og gulvmonterte toaletter Rimfree	322
Vegghengte toaletter	323
Toalettseter	324
Toalettseter	324
Betjeningsplater	325
For Sigma innbyggingsystemer	325

GEBERIT BAMBINI

ORIGINALEN TATT TIL NESTE NIVÅ





ET SERVANTOMRÅDE FOR ALLE

Tilpasset barn i forskjellige aldre. Passer til alle romstørrelser og romoppsett.



ENKEL Å RENGJØRE

Rimfree skylleteknologi uten skyllekant











PRODUKT MED PASSENDE SITTEHØYDE





Vegghengt toalett med passende sittehøyde og størrelse for barn.

Tilbehørsoversikt – Geberit Bambini leke- og vaskeområde med kranhull

Geberit Norge, Versjon: november 2023







					Geberit Bambini leke- og vaskeområde, med to kranhull, dypere servant til venstre	Geberit Bambini leke- og vaskeområde, med to kranhull, dypere servant til høyre	
					90 cm	90 cm	
Alpehvit					502.973.00.1	502.974.00.1	
Dekor i karminrød/oransje					502.973.FY.1	502.974.FY.1	
Dekor i havblå/lyseblå					502.973.SX.1	502.974.SX.1	
Dekor i skoggrønn/lysegrønn					502.973.79.1	502.974.79.1	
							
					→ s. 310	→ s. 311	
Servantkraner – velg et alternativ							
Nettdrift	Forkrommet	116.209.21.1		→ s. 319	2	2	
	Flerfarget	577660000		→ s. 318	2	2	
Batteridrift	Forkrommet	116.208.21.1		→ s. 321	2	2	
	Flerfarget	577650000		→ s. 320	2	2	
Blander med enkel hendel	Havblå	116.207.SX.1		→ s. 317	2	2	
	Skoggrønn	116.207.79.1		→ s. 317	2	2	
	Karminrød	116.207.FY.1		→ s. 317	2	2	
	Forkrommet	116.207.21.1		→ s. 317	2	2	
	Flerfarget	571600000		→ s. 316	2	2	
Avløpsventiler – velg et alternativ							
Geberit overløpsventil med fritt utløp og ventildeksel	Blankforkrommet	152.050.21.1			1	1	
For råbygginstallasjon – velg et alternativ							
Installasjon Duofix		111.490.00.1 Geberit Duofix servantelement, 82–98 cm, stående armatur		→ s. 375	2	2	

Oversikten viser kompatibiliteten og den nødvendige mengden artikler (oppført i radene) for ønsket Geberit Bambini leke- og vaskelandskap (oppført i kolonnene)





Geberit Bambini leke- og vaskeområde, med tre kranhull, dypere servant til venstre	Geberit Bambini leke- og vaskeområde, med tre kranhull, dypere servant til høyre	Geberit Bambini leke- og vaskeområde, med fire kranhull, dypere servant til venstre	Geberit Bambini leke- og vaskeområde, med fire kranhull, dypere servant til høyre
140 cm	140 cm	180 cm	180 cm
502.975.00.1	502.976.00.1	502.977.00.1	502.978.00.1
502.975.FY.1	502.976.FY.1	502.977.FY.1	502.978.FY.1
502.975.SX.1	502.976.SX.1	502.977.SX.1	502.978.SX.1
502.975.79.1	502.976.79.1	502.977.79.1	502.978.79.1
			
→ s. 313	→ s. 315	→ s. 312	→ s. 314
3	3	4	4
3	3	4	4
3	3	4	4
3	3	4	4
3	3	4	4
3	3	4	4
3	3	4	4
3	3	4	4
2	2	2	2
2 + 1x 111.787.00.1	2 + 1x 111.787.00.1	3 + 2x 465.034.00.2	3 + 2x 465.034.00.2

Tilbehørsoversikt – Geberit Bambini leke- og vaskeområde for veggarmaturer

Geberit Norge, Versjon: november 2023

			Geberit Bambini leke- og vaskeområde, med to vaskeplasser, dypere servant til venstre	Geberit Bambini leke- og vaskeområde, med to vaskeplasser, dypere servant til høyre	
			90 cm	90 cm	
			Uten kranhull	Uten kranhull	
Alpehvit			502.973.00.2	502.974.00.2	
Dekor i karminrød/oransje			502.973.FY.2	502.974.FY.2	
Dekor i havblå/lyseblå			502.973.SX.2	502.974.SX.2	
Dekor i skoggrønn/lysegrønn			502.973.79.2	502.974.79.2	
					
			→ s. 310	→ s. 311	
Servantkraner – velg et alternativ					
Piave	Lengde 22 cm, se sortimentoversikt – Geberit veggarmaturer for servanter		2	2	
Brenta	Lengde 22 cm, se sortimentoversikt – Geberit veggarmaturer for servanter		2	2	
Tilbehør servantkraner					
Dreibar gjennomstrømningsbegrenser	243.635.00.1	 → s. 309	Required in combination with drain valves with overflow pipe	Required in combination with drain valves with overflow pipe	
Vannlåser – velg et alternativ					
Avløpsventiler – velg et alternativ					
Geberit overløpsventil med fritt utløp og ventildeksel	Blankforkrommet 152.050.21.1		1	1	
For råbygginstallasjon – velg et alternativ					
Bestilles separat for Piave og Brenta veggarmaturer					
Installasjon GIS	Alpehvit 116.425.11.1	Geberit deksel for innebygget funksjonsboks  → s. 309	2	2	

Oversikten viser kompatibiliteten og den nødvendige mengden artikler (oppført i radene) for ønsket Geberit Bambini leke- og vaskelandskap (oppført i kolonnene)

	Geberit Bambini leke- og vaskeområde, med tre vaskeplasser, dypere servant til venstre	Geberit Bambini leke- og vaskeområde, med tre vaskeplasser, dypere servant til høyre	Geberit Bambini leke- og vaskeområde, med fire vaskeplasser, dypere servant til venstre	Geberit Bambini leke- og vaskeområde, med fire vaskeplasser, dypere servant til høyre
	140 cm	140 cm	180 cm	180 cm
	Uten kranhull	Uten kranhull	Uten kranhull	Uten kranhull
	502.975.00.2	502.976.00.2	502.977.00.2	502.978.00.2
	502.975.FY.2	502.976.FY.2	502.977.FY.2	502.978.FY.2
	502.975.SX.2	502.976.SX.2	502.977.SX.2	502.978.SX.2
	502.975.79.2	502.976.79.2	502.977.79.2	502.978.79.2
				
	→ s. 313	→ s. 315	→ s. 312	→ s. 314
	3	3	4	4
	3	3	4	4
	Required in combination with drain valves with overflow pipe	Required in combination with drain valves with overflow pipe	Required in combination with drain valves with overflow pipe	Required in combination with drain valves with overflow pipe
	2	2	2	2
	3	3	4	4

Servanter

Leke- og vaskeområde

Ny

Geberit Bambini leke- og vaskeområde, med to vaskeplasser, dypere servant til venstre

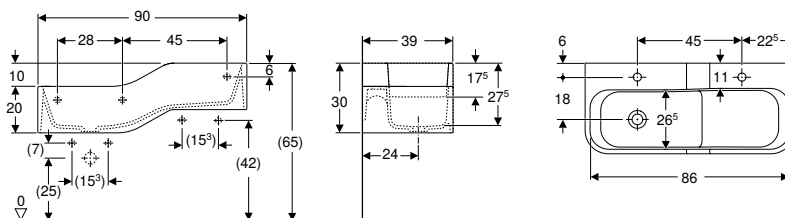

click & scan

Bruksformål

- For barn
- For skoler, barnehager og andre læresteder
- Egnet for barn i ulike aldre
- For å leke og lære
- For montering på Geberit Duofix-servantelementer

Egenskaper

- To vaskeplasser
- To forskjellige høyder
- Kompakt dybde
- Integret lekeområde med sklie
- Avrundede kanter for å unngå skader
- Slagfast
- Ripefast
- Enkel rengjøring
- Sømløse overflatereparasjoner

Tekniske data

Materiale	Varicor
-----------	---------

Leveringsomfang

- Servantområde

Art. nr.	NRF nr.	Farge / overflate	Overløp	B [cm]	H [cm]	T [cm]	NOK/stk. Ekskl. mva.	NOK/stk. Inkl. mva.
Kranhull: Uten								
502.973.00.2	6157517	Servantområde: alpehvit Dekor: ingen	Uten	90	30	39	13736	17170
502.973.SX.2 *	6157519	Servantområde: alpehvit Dekor: havblå/lyseblå	Uten	90	30	39	18739	23424
502.973.79.2 *	6157521	Servantområde: alpehvit Dekor: skoggrønn/ lysegrønn	Uten	90	30	39	18739	23424
502.973.FY.2 *	6157518	Servantområde: alpehvit Dekor: karminrød/oransje	Uten	90	30	39	18739	23424
Kranhull: Venstre og høyre								
502.973.00.1	6157007	Servantområde: alpehvit Dekor: ingen	Uten	90	30	39	13736	17170
502.973.SX.1 *	6157129	Servantområde: alpehvit Dekor: havblå/lyseblå	Uten	90	30	39	18739	23424
502.973.79.1 *	6157135	Servantområde: alpehvit Dekor: skoggrønn/ lysegrønn	Uten	90	30	39	18739	23424
502.973.FY.1 *	6157013	Servantområde: alpehvit Dekor: karminrød/oransje	Uten	90	30	39	18739	23424

Kan leveres fra april 2024; * Oppdragsrelatert produksjon

Kan kombineres med

- Geberit Bambini servantkran, blander med enkel hendel → s. 317
- Geberit Bambini servantkran batteridrift → s. 321
- Geberit Bambini servantkran nettdrift → s. 319

Tilbehør

- Tilbehørsversikt – Geberit Bambini leke- og vaskeområde for stående armaturer → s. 307
- Tilbehørsversikt – Geberit Bambini leke- og vaskeområde for veggarmaturer → s. 309



- Erstatning for art. nr. 430200016

Ny

Geberit Bambini leke- og vaskeområde, med to vaskeplasser, dypere servant til høyre

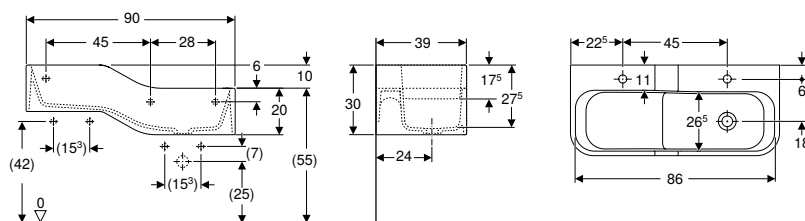

click & scan

Bruksformål

- For barn
- For skoler, barnehager og andre læresteder
- Egnert for barn i ulike aldre
- For å leke og lære
- For montering på Geberit Duofix-servantelementer

Egenskaper

- To vaskeplasser
- To forskjellige høyder
- Kompakt dybde
- Integrert lekeområde med sklie
- Avrundede kanter for å unngå skader
- Slagfast
- Ripefast
- Enkel rengjøring
- Sømløse overflatereparasjoner

Tekniske data

Materiale	Varicor
-----------	---------

Leveringsomfang

- Servantområde

Art. nr.	NRF nr.	Farge / overflate	Overløp	B [cm]	H [cm]	T [cm]	NOK/stk. Ekskl. mva.	NOK/stk. Inkl. mva.
Kranhull: Uten								
502.974.00.2	6157522	Servantområde: alpehvit Dekor: ingen	Uten	90	30	39	13736	17170
502.974.SX.2 *	6157524	Servantområde: alpehvit Dekor: havblå/lyseblå	Uten	90	30	39	18739	23424
502.974.79.2 *	6157525	Servantområde: alpehvit Dekor: skoggrønn/ lysegrønn	Uten	90	30	39	18739	23424
502.974.FY.2 *	6157523	Servantområde: alpehvit Dekor: karminrød/oransje	Uten	90	30	39	18739	23424
Kranhull: Venstre og høyre								
502.974.00.1	6157136	Servantområde: alpehvit Dekor: ingen	Uten	90	30	39	13736	17170
502.974.SX.1 *	6157138	Servantområde: alpehvit Dekor: havblå/lyseblå	Uten	90	30	39	18739	23424
502.974.79.1 *	6157139	Servantområde: alpehvit Dekor: skoggrønn/ lysegrønn	Uten	90	30	39	18739	23424
502.974.FY.1 *	6157137	Servantområde: alpehvit Dekor: karminrød/oransje	Uten	90	30	39	18739	23424

Kan leveres fra april 2024; * Oppdragsrelatert produksjon

Kan kombineres med

- Geberit Bambini servantkran, blander med enkel hendel → s. 317
- Geberit Bambini servantkran batteridrift → s. 321
- Geberit Bambini servantkran nettdrift → s. 319

Tilbehør

- Tilbehørsoversikt – Geberit Bambini leke- og vaskeområde for stående armaturer → s. 307
- Tilbehørsoversikt – Geberit Bambini leke- og vaskeområde for veggarmaturer → s. 309



- Erstatning for art. nr. 430200016

Ny

Geberit Bambini leke- og vaskeområde, med fire vaskeplasser, dypere servant til venstre

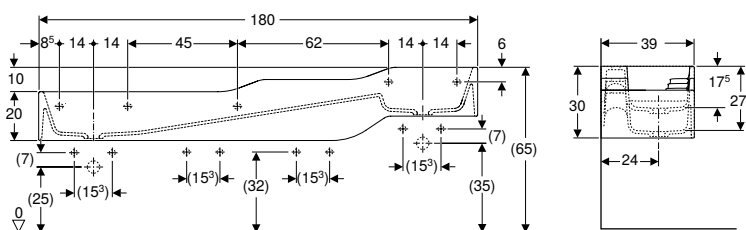

click & scan

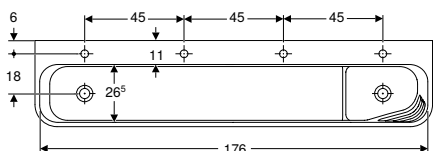

Bruksformål

- For barn
- For skoler, barnehager og andre læresteder
- Egnet for barn i ulike aldre
- For å leke og lære
- For montering på Geberit Duofix-servantelementer

Tekniske data

Materiale	Varicor
-----------	---------

Egenskaper

- Fire vaskeplasser
- Tre forskjellige høyder
- Kompakt dybde
- Integriert dempefunksjon med lysbilde og haptisk område for vannfunksjoner og multisensoropplevelse
- Avrundede kanter for å unngå skader
- Slagfast
- Ripefast
- Enkel rengjøring
- Sømløse overflatereparasjoner

Leveringsomfang

- Servantområde

Art. nr.	NRF nr.	Farge / overflate	Overløp	B [cm]	H [cm]	T [cm]	NOK/stk. Ekskl. mva.	NOK/stk. Inkl. mva.
Kranhull: Uten								
502.977.00.2	6157436	Servantområde: alpehvit Dekor: ingen	Uten	180	30	39	36125	45156
502.977.SX.2 *	6157441	Servantområde: alpehvit Dekor: havblå/lyseblå	Uten	180	30	39	36125	45156
502.977.79.2 *	6157443	Servantområde: alpehvit Dekor: skoggrønn/ lysegrønn	Uten	180	30	39	29501	36876
502.977.FY.2 *	6157438	Servantområde: alpehvit Dekor: karminrød/oransje	Uten	180	30	39	36125	45156
Kranhull: Venstre og høyre								
502.977.00.1	6157148	Servantområde: alpehvit Dekor: ingen	Uten	180	30	39	28365	35456
502.977.SX.1 *	6157439	Servantområde: alpehvit Dekor: havblå/lyseblå	Uten	180	30	39	36125	45156
502.977.79.1 *	6157442	Servantområde: alpehvit Dekor: skoggrønn/ lysegrønn	Uten	180	30	39	36125	45156
502.977.FY.1 *	6157437	Servantområde: alpehvit Dekor: karminrød/oransje	Uten	180	30	39	36125	45156

Kan leveres fra april 2024; * Oppdragsrelatert produksjon

Kan kombineres med

- Geberit Bambini servantkran, blander med enkel hendel → s. 317
- Geberit Bambini servantkran batteridrift → s. 321
- Geberit Bambini servantkran nettdrift → s. 319

Tilbehør

- Tilbehørsversikt – Geberit Bambini leke- og vaskeområde for stående armaturer → s. 307
- Tilbehørsversikt – Geberit Bambini leke- og vaskeområde for veggarmaturer → s. 309



- Erstatning for art. nr. 430000016, 501.972.11.1

Ny

Geberit Bambini leke- og vaskeområde, med tre vaskeplasser, dypere servant til venstre

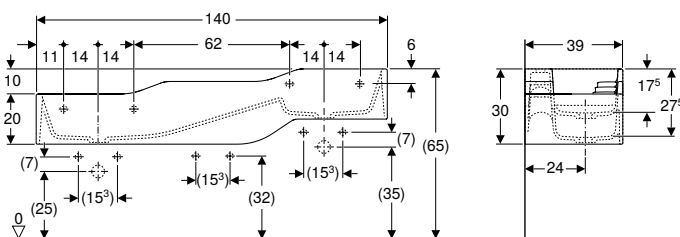

click & scan

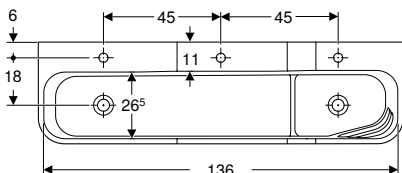

Bruksformål

- For barn
- For skoler, barnehager og andre læresteder
- Egnert for barn i ulike aldre
- For å leke og lære
- For montering på Geberit Duofix-servantelementer

Tekniske data

Materiale	Varicor
-----------	---------

Egenskaper

- Tre vaskeplasser
- Tre forskjellige høyder
- Kompakt dybde
- Integrrert dempefunksjon med lysbilde og haptisk område for vannfunksjoner og multisensoropplevelse
- Avrundede kanter for å unngå skader
- Slagfast
- Ripefast
- Enkel rengjøring
- Sømløse overflatereparasjoner

Leveringsomfang

- Servantområde

Art. nr.	NRF nr.	Farge / overflate	Overløp	B [cm]	H [cm]	T [cm]	NOK/stk. Ekskl. mva.	NOK/stk. Inkl. mva.
Kranhull: Midten, venstre og høyre								
502.975.00.1	6157146	Servantområde: alpehvit Dekor: ingen	Uten	140	30	39	21740	27175
502.975.SX.1 *	6157189	Servantområde: alpehvit Dekor: havblå/lyseblå	Uten	140	30	39	28365	35456
502.975.79.1 *	6157192	Servantområde: alpehvit Dekor: skoggrønn/ lysegrønn	Uten	140	30	39	21740	27175
502.975.FY.1 *	6157187	Servantområde: alpehvit Dekor: karminrød/oransje	Uten	140	30	39	28365	35456
Kranhull: Uten								
502.975.00.2	6157186	Servantområde: alpehvit Dekor: ingen	Uten	140	30	39	28365	35456
502.975.SX.2 *	6157191	Servantområde: alpehvit Dekor: havblå/lyseblå	Uten	140	30	39	21740	27175
502.975.79.2 *	6157193	Servantområde: alpehvit Dekor: skoggrønn/ lysegrønn	Uten	140	30	39	28365	35456
502.975.FY.2 *	6157188	Servantområde: alpehvit Dekor: karminrød/oransje	Uten	140	30	39	28365	35456

Kan leveres fra april 2024; * Oppdragsrelatert produksjon

Kan kombineres med

- Geberit Bambini servantkran, blander med enkel hendel → s. 317
- Geberit Bambini servantkran batteridrift → s. 321
- Geberit Bambini servantkran nettdrift → s. 319

Tilbehør

- Tilbehørsoversikt – Geberit Bambini leke- og vaskeområde for stående armaturer → s. 307
- Tilbehørsoversikt – Geberit Bambini leke- og vaskeområde for veggarmaturer → s. 309



- Erstatning for art. nr. 430300016, 501.670.11.1

Ny

Geberit Bambini leke- og vaskeområde, med fire vaskeplasser, dypere servant til høyre

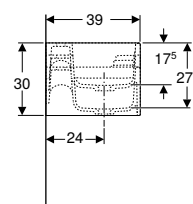
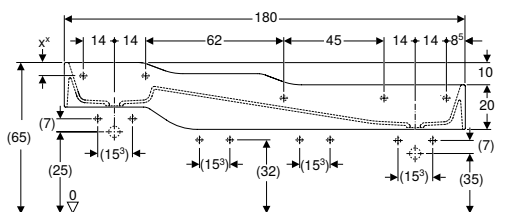

click & scan

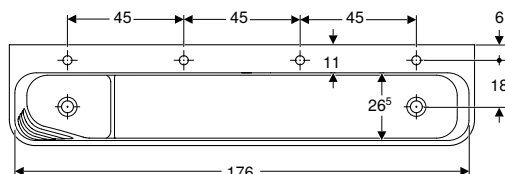

Bruksformål

- For barn
- For skoler, barnehager og andre læresteder
- Egnet for barn i ulike aldre
- For å leke og lære
- For montering på Geberit Duofix-servantelementer

Tekniske data

Materiale	Varicor
-----------	---------

Egenskaper

- Fire vaskeplasser
- Tre forskjellige høyder
- Kompakt dybde
- Integriert dempefunksjon med lysbilde og haptisk område for vannfunksjoner og multisensoropplevelse
- Avrundede kanter for å unngå skader
- Slagfast
- Ripefast
- Enkel rengjøring
- Sømløse overflatereparasjoner

Leveringsomfang

- Servantområde

Art. nr.	NRF nr.	Farge / overflate	Overløp	B [cm]	H [cm]	T [cm]	NOK/stk. Ekskl. mva.	NOK/stk. Inkl. mva.
Kranhull: Uten								
502.978.00.2	6157444	Servantområde: alpehvit Dekor: ingen	Uten	180	30	39	29501	36876
502.978.SX.2 *	6157448	Servantområde: alpehvit Dekor: havblå/lyseblå	Uten	180	30	39	36125	45156
502.978.79.2 *	6157451	Servantområde: alpehvit Dekor: skoggrønn/ lysegrønn	Uten	180	30	39	36125	45156
502.978.FY.2 *	6157446	Servantområde: alpehvit Dekor: karminrød/oransje	Uten	180	30	39	36125	45156
Kranhull: Venstre og høyre								
502.978.00.1	6157149	Servantområde: alpehvit Dekor: ingen	Uten	180	30	39	28365	35456
502.978.SX.1 *	6157447	Servantområde: alpehvit Dekor: havblå/lyseblå	Uten	180	30	39	36125	45156
502.978.79.1 *	6157449	Servantområde: alpehvit Dekor: skoggrønn/ lysegrønn	Uten	180	30	39	36125	45156
502.978.FY.1 *	6157445	Servantområde: alpehvit Dekor: karminrød/oransje	Uten	180	30	39	36125	45156

Kan leveres fra april 2024; * Oppdragsrelatert produksjon

Kan kombineres med

- Geberit Bambini servantkran, blander med enkel hendel → s. 317
- Geberit Bambini servantkran batteridrift → s. 321
- Geberit Bambini servantkran nettdrift → s. 319

Tilbehør

- Tilbehørsversikt – Geberit Bambini leke- og vaskeområde for stående armaturer → s. 307
- Tilbehørsversikt – Geberit Bambini leke- og vaskeområde for veggarmaturer → s. 309



- Erstatning for art. nr. 430050016, 501.973.11.1

Ny

Geberit Bambini leke- og vaskeområde, med tre vaskeplasser, dypere servant til høyre

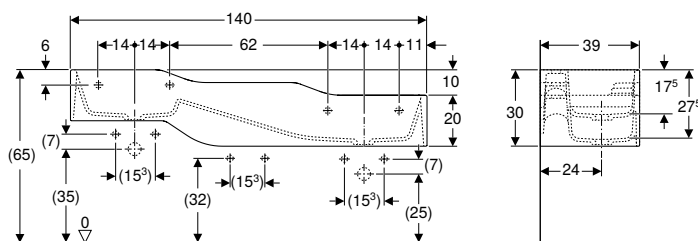

click & scan

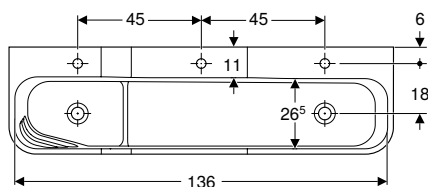

Bruksformål

- For barn
- For skoler, barnehager og andre læresteder
- Egnet for barn i ulike aldre
- For å leke og lære
- For montering på Geberit Duofix-servantelementer

Tekniske data

Materiale	Varicor
-----------	---------

Egenskaper

- Tre vaskeplasser
- Tre forskjellige høyder
- Kompakt dybde
- Integriert dempefunksjon med lysbilde og haptisk område for vannfunksjoner og multisensoropplevelse
- Avrundede kanter for å unngå skader
- Slagfast
- Ripefast
- Enkel rengjøring
- Sømløse overflatereparasjoner

Leveringsomfang

- Servantområde

Art. nr.	NRF nr.	Farge / overflate	Overløp	B [cm]	H [cm]	T [cm]	NOK/stk. Ekskl. mva.	NOK/stk. Inkl. mva.
Kranhull: Midten, venstre og høyre								
502.976.00.1	6157147	Servantområde: alpehvit Dekor: ingen	Uten	140	30	39	21740	27175
502.976.SX.1 *	6157197	Servantområde: alpehvit Dekor: havblå/lyseblå	Uten	140	30	39	28365	35456
502.976.79.1 *	6157199	Servantområde: alpehvit Dekor: skoggrønn/ lysegrønn	Uten	140	30	39	29501	36876
502.976.FY.1 *	6157195	Servantområde: alpehvit Dekor: karminrød/oransje	Uten	140	30	39	28365	35456
Kranhull: Uten								
502.976.00.2	6157194	Servantområde: alpehvit Dekor: ingen	Uten	140	30	39	28365	35456
502.976.SX.2 *	6157198	Servantområde: alpehvit Dekor: havblå/lyseblå	Uten	140	30	39	28365	35456
502.976.79.2 *	6157435	Servantområde: alpehvit Dekor: skoggrønn/ lysegrønn	Uten	140	30	39	29501	36876
502.976.FY.2 *	6157196	Servantområde: alpehvit Dekor: karminrød/oransje	Uten	140	30	39	28365	35456

Kan leveres fra april 2024; * Oppdragsrelatert produksjon

Kan kombineres med

- Geberit Bambini servantkran, blander med enkel hendel → s. 317
- Geberit Bambini servantkran batteridrift → s. 321
- Geberit Bambini servantkran nettdrift → s. 319

Tilbehør

- Tilbehørsversikt – Geberit Bambini leke- og vaskeområde for stående armaturer → s. 307
- Tilbehørsversikt – Geberit Bambini leke- og vaskeområde for veggarmaturer → s. 309



- Erstatning for art. nr. 430350016, 501.971.11.1

Servantkraner

Servantkraner

Geberit Bambini servantkran, blander med enkel hendel, flerfarget

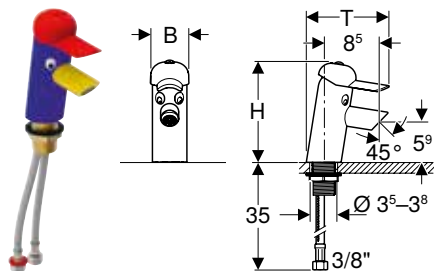

click & scan

Bruksformål

- For tapping av drikkevann
- For barn
- For barnehager
- For montering i servanter eller benkeplate
- For installasjon i Bambini leke- og vaskelandskap
- Til tilkøpling av kaldt- og varmtvann

Tekniske data

Driftstrykk	1–10 bar
Prøvetrykk vann maks.	16 bar
Prøvetrykk luft / inertgass maks.	3 bar
Vanntemperatur maks.	65 °C
Vanntemperatur kortvarig maks.	90 °C
Spylemengde ved 3 bar	5,7 l/min
Materiale	Messing

Egenskaper

- Barnevennlig design
- Armaturgruppe I i henhold til DIN 4109
- Ettgreps blandeblender
- Volumstrømbegrensning med luftregulator
- Med integrert tilbakeslagskant
- Pulverlakkert hus
- Hendel i ABS
- Trefarget

Leveringsomfang

- Nøkkel for luftregulator
- Nøkkel til hendel
- Monteringsmateriell

Art. nr.	NRF nr.	Farge / overflate	Blander	B [cm]	H [cm]	T [cm]	NOK/stk. Ekskl. mva.	NOK/stk. Inkl. mva.
571600000	4422086	Hatt: karminrød Hovedenhet: ultramarinblå Utløp: trafikkgul	Med blander	5,6	14,5	13	3671	4589



- For å unngå skålding anbefales det å bruke Geberit Bambini minitermostaten for Geberit servantkraner
- Hvis servantkranen Geberit Bambini brukes i den øvre kummen til et leke- og vaskelandskap Geberit Bambini i forbindelse med et overløpsrør, må den dreibare stålregulatoren for Geberit servantkran Geberit Bambini (art. nr. 571410000) bestilles separat

Geberit Bambini servantkran, blander med enkel hendel

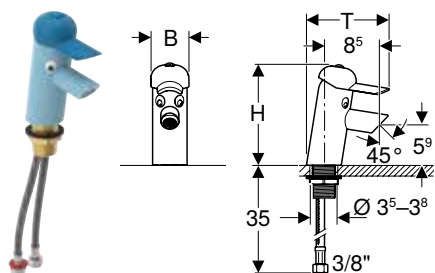

click & scan

Bruksformål

- For tapping av drikkevann
- For barn
- For barnehager
- For montering i servanter eller benkeplate
- For installasjon i Bambini leke- og vaskelandskap
- Til tilkoping av kaldt- og varmtvann

Tekniske data

Driftstrykk	1–10 bar
Prøvetrykk vann maks.	16 bar
Prøvetrykk luft / inertgass maks.	3 bar
Vanntemperatur maks.	65 °C
Vanntemperatur kortvarig maks.	90 °C
Spylemengde ved 3 bar	5,7 l/min
Materiale	Messing

Egenskaper

- Barnevennlig design
- Armaturgruppe I i henhold til DIN 4109
- Ettgreps blandeblender
- Volumstrømbegrensning med luftregulator
- Med integrert tibakeslagskant
- Hus pulverlakkert eller forkrommet
- Hendel i ABS

Leveringsomfang

- Nøkkel for luftregulator
- Nøkkel til hendel
- Monteringsmaterieell

Art. nr.	NRF nr.	Farge / overflate	Blander	B [cm]	H [cm]	T [cm]	NOK/stk. Ekskl. mva.	NOK/stk. Inkl. mva.
116.207.SX.1	4422158	N Hatt: havblå Hovedenhet: lyseblå	Med blander	5,6	14,5	13	3671	4589
116.207.79.1	4422156	N Hatt: skoggrønn Hovedenhet: lysegrønn	Med blander	5,6	14,5	13	3671	4589
116.207.FY.1	4422157	N Hatt: karminrød Hovedenhet: oransje	Med blander	5,6	14,5	13	3671	4589
116.207.21.1	4422083	Hatt: støvgrå Hovedenhet: blankforkrommet	Med blander	5,6	14,5	13	3671	4589

N: Ny, kan leveres fra april 2024

Kan kombineres med

- Geberit Bambini leke- og vaskeområde, med to vaskeplasser, dypere servant til venstre → s. 310
- Geberit Bambini leke- og vaskeområde, med to vaskeplasser, dypere servant til høyre → s. 311
- Geberit Bambini leke- og vaskeområde, med tre vaskeplasser, dypere servant til venstre → s. 313
- Geberit Bambini leke- og vaskeområde, med tre vaskeplasser, dypere servant til høyre → s. 315
- Geberit Bambini leke- og vaskeområde, med fire vaskeplasser, dypere servant til venstre → s. 312
- Geberit Bambini leke- og vaskeområde, med fire vaskeplasser, dypere servant til høyre → s. 314



- For å unngå skålding anbefales det å bruke Geberit Bambini minitermostaten for Geberit servantkraner
- Hvis servantkranen Geberit Bambini brukes i den øvre kummen til et leke- og vaskelandskap Geberit Bambini i forbindelse med et overløpsrør, må den dreibare stålregulatoren for Geberit servantkran Geberit Bambini (art. nr. 571410000) bestilles separat

Geberit Bambini servantkran, nettdrift, flerfarget

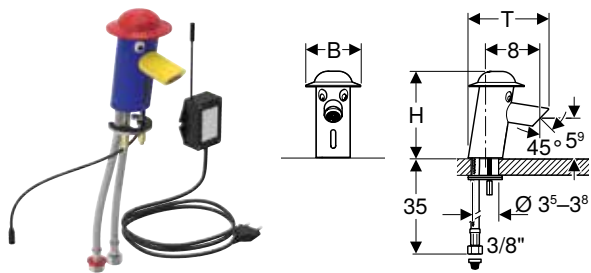

click & scan

Bruksformål

- For tapping av drikkevann
- For barn
- For barnehager
- For montering i servanter eller benkeplate
- For installasjon i Bambini leke- og vaskelandskap
- Til tilkoping av kaldt- og varmtvann

Tekniske data

Kapslingsgrad	IP65
Merkespenning	230 V AC
Driftsspennning	6,6 V DC
Nettfrekvens	50 Hz
Driftstrykk	1–8,5 bar
Prøvetrykk vann maks.	16 bar
Prøvetrykk luft / inertgass maks.	3 bar
Vanntemperatur maks.	65 °C
Vanntemperatur kortvarig maks.	80 °C
Spylemengde ved 3 bar	5,7 l/min
Beregnet gjennomstrømningsmengde	0,07 l/s
Intervallspyling	24 h
Intervallspyletid	10 s
Materiale	Messing

Egenskaper

- Barnevennlig design
- Armaturgruppe I i henhold til DIN 4109
- Automatisk aktivisering av skyl
- Infrarød brukerregistrering
- Selvjusterende infrarød sensor
- Volumstrømbegrensning med luftregulator
- Strømforsyning ved hjelp av strømforsyningsdel
- Vannsparing takket være hurtigreagerende tostråleskanneteknikk
- Justerbar aktiveringsavstand
- Intervallspyling
- Aktivisering av skyl til servant som manuelt kan deaktiveres
- Med integrert tilbakeslagskant
- Pulverlakkert hus
- Hatt i polykarbonat
- Trefarget

Leveringsomfang

- Strømforsyningsdel
- Kurvfilter
- Nøkkel for luftregulator
- Monteringsmateriell

Art. nr.	NRF nr.	Farge / overflate	Blander	B [cm]	H [cm]	T [cm]	Inngangsstrøm	NOK/stk. Ekskl. mva.	NOK/stk. Inkl. mva.
577660000	4422064	Hatt: karminrød Hovedenhet: ultramarinblå Utløp: trafikkgul	Med blander	8	12,6	12,4	0,1	5697	7121



- For å unngå skålding anbefales det å bruke Geberit Bambini minitermostaten for Geberit servantkraner
- Hvis servantkranen Geberit Bambini brukes i den øvre kummen til et leke- og vaskelandskap Geberit Bambini i forbindelse med et overløpsrør, må den dreibare stålregulatoren for Geberit servantkran Geberit Bambini (art. nr. 571410000) bestilles separat

Geberit Bambini servantkran nettdrift

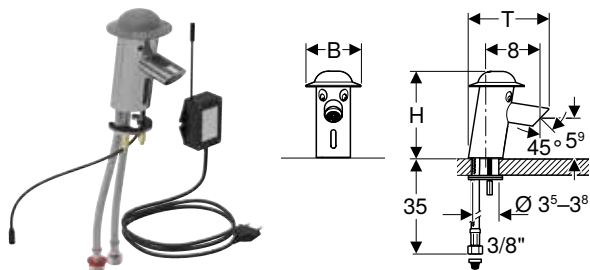

click & scan

Bruksformål

- For tapping av drikkevann
- For barn
- For barnehager
- For montering i servanter eller benkeplate
- For installasjon i Bambini leke- og vaskelandskap
- Til tilkøpling av kaldt- og varmtvann

Tekniske data

Kapslingsgrad	IP65
Merkespennning	230 V AC
Driftsspennning	6,6 V DC
Nettfrekvens	50 Hz
Driftstrykk	1–8,5 bar
Prøvetrykk vann maks.	16 bar
Prøvetrykk luft / inertgass maks.	3 bar
Vanntemperatur maks.	65 °C
Vanntemperatur kortvarig maks.	80 °C
Spylemengde ved 3 bar	5,7 l/min
Beregnet gjennomstrømningsmengde	0,07 l/s
Intervallspyling	24 h
Intervallspyletid	10 s
Materiale	Messing

Egenskaper

- Barnevennlig design
- Armaturgruppe I i henhold til DIN 4109
- Automatisk aktivisering av skyl
- Infrarød brukerregistrering
- Selvjusterende infrarød sensor
- Volumstrømbegrensning med luftregulator
- Strømforsyning ved hjelp av strømforsyningsdel
- Vannsparing takket være hurtigreagerende tostråleskanneteknikk
- Justerbar aktiveringsavstand
- Intervallspyling
- Aktivisering av skyl til servant som manuelt kan deaktiveres
- Med integrert tibakeslagskant
- Hus forkrommet
- Hatt i polykarbonat

Leveringsomfang

- Strømforsyningsdel
- Kurvfilter
- Nøkkel for luftregulator
- Monteringsmateriell

Art. nr.	NRF nr.	Farge / overflate	Blander	B [cm]	H [cm]	T [cm]	Inngangsstrøm	NOK/stk. Ekskl. mva.	NOK/stk. Inkl. mva.
116.209.21.1	4422085	Hatt: støvgrå Hovedenhet: blankforkrommet	Med blander	8	12,6	12,4	0,1	5696	7120

Kan kombineres med

- Geberit Bambini leke- og vaskeområde, med to vaskeplasser, dypere servant til venstre → s. 310
- Geberit Bambini leke- og vaskeområde, med to vaskeplasser, dypere servant til høyre → s. 311
- Geberit Bambini leke- og vaskeområde, med tre vaskeplasser, dypere servant til venstre → s. 313
- Geberit Bambini leke- og vaskeområde, med tre vaskeplasser, dypere servant til høyre → s. 315
- Geberit Bambini leke- og vaskeområde, med fire vaskeplasser, dypere servant til venstre → s. 312
- Geberit Bambini leke- og vaskeområde, med fire vaskeplasser, dypere servant til høyre → s. 314



- For å unngå skålding anbefales det å bruke Geberit Bambini minitermostaten for Geberit servantkraner
- Hvis servantkranen Geberit Bambini brukes i den øvre kummen til et leke- og vaskelandskap Geberit Bambini i forbindelse med et overløpsrør, må den dreibare stålregulatoren for Geberit servantkran Geberit Bambini (art. nr. 571410000) bestilles separat

Geberit Bambini servantkran, batteridrift, flerfarget

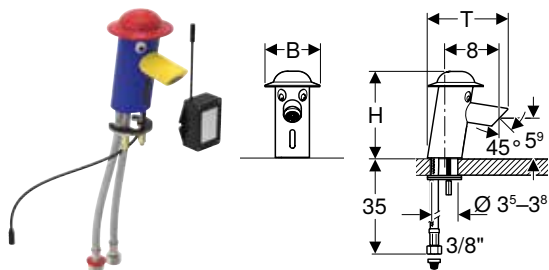

click & scan

Bruksformål

- For tapping av drikkevann
- For barn
- For barnehager
- For montering i servanter eller benkeplate
- For installasjon i Bambini leke- og vaskelandskap
- Til tilkoping av kaldt- og varmtvann

Tekniske data

Batteritype	CR-P2 (6 V)
Kapslingsgrad	IP65
Driftsspenning	6 V DC
Driftstrykk	1–8,5 bar
Prøvetrykk vann maks.	16 bar
Prøvetrykk luft / inertgass maks.	3 bar
Vanntemperatur maks.	65 °C
Vanntemperatur kortvarig maks.	80 °C
Spylemengde ved 3 bar	5,7 l/min
Beregnet gjennomstrømningsmengde	0,07 l/s
Intervallspyling	24 h
Intervallspyletid	10 s
Materiale	Messing

Egenskaper

- Barnevennlig design
- Armaturgruppe I i henhold til DIN 4109
- Automatisk aktivisering av skyl
- Infrarød brukerregistrering
- Selvjusterende infrarød sensor
- Volumstrømbegrensning med luftregulator
- Strømforsyning ved hjelp av batteri
- Batteri tilstrekkelig for ca. 200 000 skyller
- Advarsel ved svakt batteri
- Vannsparing takket være hurtigreagerende tostråleskanneteknikk
- Justerbar aktiveringsavstand
- Intervallspyling
- Aktivisering av skyl til servant som manuelt kan deaktiveres
- Med integrert tilbakeslagskant
- Pulverlakkert hus
- Hatt i polykarbonat
- Trefarget

Leveringsomfang

- Batterirom
- Litiumbatteri type CR-P2 6 V
- Kurvfilter
- Nøkkel for luftregulator
- Monteringsmateriell

Art. nr.	NRF nr.	Farge / overflate	Blander	B H T			NOK/stk.	
				[cm]	[cm]	[cm]	Ekstl. mva.	Inkl. mva.
577650000	4422063	Hatt: karminrød Hovedenhet: ultramarinblå Utløp: trafikkgul	Med blander	8	12,6	12,4	5565	6956



- For å unngå skålding anbefales det å bruke Geberit Bambini minitermostaten for Geberit servantkraner
- Hvis servantkranen Geberit Bambini brukes i den øvre kummen til et leke- og vaskelandskap Geberit Bambini i forbindelse med et overløpsrør, må den dreibare stålregulatoren for Geberit servantkran Geberit Bambini (art. nr. 571410000) bestilles separat

Geberit Bambini servantkran batteridrift

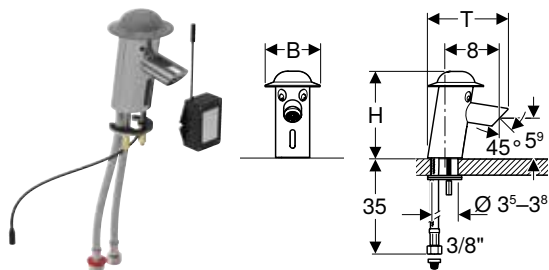

click & scan

Bruksformål

- For tapping av drikkevann
- For barn
- For barnehager
- For montering i servanter eller benkeplate
- For installasjon i Bambini leke- og vaskelandskap
- Til tilkoping av kaldt- og varmtvann

Tekniske data

Batteritype	CR-P2 (6 V)
Kapslingsgrad	IP65
Driftsspennning	6 V DC
Driftstrykk	1–8,5 bar
Prøvetrykk vann maks.	16 bar
Prøvetrykk luft / inertgass maks.	3 bar
Vanntemperatur maks.	65 °C
Vanntemperatur kortvarig maks.	80 °C
Spylemengde ved 3 bar	5,7 l/min
Beregnet gjennomstrømningsmengde	0,07 l/s
Intervallspyling	24 h
Intervallspyletid	10 s
Materiale	Messing

Egenskaper

- Barnevennlig design
- Armaturgruppe I i henhold til DIN 4109
- Automatisk aktivisering av skylld
- Infrarød brukerregistrering
- Selvjusterende infrarød sensor
- Volumstrømbegrensning med luftregulator
- Strømforsyning ved hjelp av batteri
- Batteri tilstrekkelig for ca. 200 000 skyller
- Advarsel ved svakt batteri
- Vannsparing takket være hurtigreagerende tostråleskanneteknikk
- Justerbar aktiveringsavstand
- Intervallspyling
- Aktivisering av skylld til servant som manuelt kan deaktiveres
- Med integrert tibakeslagskant
- Hus forkrommet
- Hatt i polykarbonat

Leveringsomfang

- Batterirom
- Litiumbatteri type CR-P2 6 V
- Kurvfilter
- Nøkkel for luftregulator
- Monteringsmateriell

Art. nr.	NRF nr.	Farge / overflate	Blander	B	H	T	NOK/stk.	
							Ekskl. mva.	Inkl. mva.
116.208.21.1	4422084	Hatt: støvgrå Hovedenhet: blankforkrommet	Med blander	8	12,6	12,4	5565	6956

Kan kombineres med

- Geberit Bambini leke- og vaskeområde, med to vaskeplasser, dypere servant til venstre → s. 310
- Geberit Bambini leke- og vaskeområde, med to vaskeplasser, dypere servant til høyre → s. 311
- Geberit Bambini leke- og vaskeområde, med tre vaskeplasser, dypere servant til venstre → s. 313
- Geberit Bambini leke- og vaskeområde, med tre vaskeplasser, dypere servant til høyre → s. 315
- Geberit Bambini leke- og vaskeområde, med fire vaskeplasser, dypere servant til venstre → s. 312
- Geberit Bambini leke- og vaskeområde, med fire vaskeplasser, dypere servant til høyre → s. 314





- For å unngå skålding anbefales det å bruke Geberit Bambini minitermostaten for Geberit servantkraner
- Hvis servantkranen Geberit Bambini brukes i den øvre kummen til et leke- og vaskelandskap Geberit Bambini i forbindelse med et overløpsrør, må den dreibare stålregulatoren for Geberit servantkran Geberit Bambini (art. nr. 571410000) bestilles separat

Toaletter

Tilbehørsoversikt – Geberit Bambini veggmonterte toaletter Rimfree

Geberit Norge, Versjon: november 2023

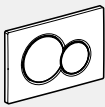
					Vegghengte toaletter	
					Geberit Bambini vegghengt toalett for barn, Rimfree, for toalettsete	
Hvitt					502.959.00.1	
Hvitt, KeraTect					502.959.00.8	
						
					Høyde kera- mikkant	35 cm
					→ s. 323	
Toalettseter og toalettseterenger, bestilles separat						
Geberit Bambini toalettsete for barn	Uten senkeautomatikk	Hvit	502.969.01.1	→ s. 324		✓
	Uten senkeautomatikk	Havblå	502.969.SX.1	→ s. 324		✓
	Uten senkeautomatikk	Skoggrønn	502.969.79.1	→ s. 324		✓
	Uten senkeautomatikk	Karminrød	502.969.FY.1	→ s. 324		✓
	Med senkeautomatikk	Hvit	502.970.01.1	→ s. 324		✓
	Med senkeautomatikk	Havblå	502.970.SX.1	→ s. 324		✓
	Med senkeautomatikk	Skoggrønn	502.970.79.1	→ s. 324		✓
	Med senkeautomatikk	Karminrød	502.970.FY.1	→ s. 324		✓
	Geberit Bambini toalettsete for barn, med støttefunksjon	Uten senkeautomatikk	Hvit	502.971.01.1		→ s. 324
Uten senkeautomatikk		Havblå	502.971.SX.1	→ s. 324	✓	
Uten senkeautomatikk		Skoggrønn	502.971.79.1	→ s. 324	✓	
Uten senkeautomatikk		Karminrød	502.971.FY.1	→ s. 324	✓	
Betjeningsplater, bestilles separat i kombinasjon med Geberit Sigma innbyggings sisterner						
Geberit Sigma01 betjeningsplate til dobbeltskyl, for Bambini WC	Multioverflate Plate: hvit Knapp fullt skyl: karminrød Knapp halvt skyl: oransje		115.770.FY.5	→ s. 325		✓
	Multioverflate Plate: hvit Knapp fullt skyl: ocean blue Knapp halvt skyl: lyseblå		115.770.SX.5	→ s. 325		✓
	Multioverflate Plate: hvit Knapp fullt skyl: skoggrønn Knapp halvt skyl: lysegrønn		115.770.79.5	→ s. 325		✓
Geberit Sigma01 betjeningsplate til dobbeltskyl		Hvit	115.770.11.5	→ s. 322		✓

✓ Kompatibel

Vegghengte toaletter

Ny

Geberit Bambini vegghengt toalett for barn, Rimfree, for toalettsete

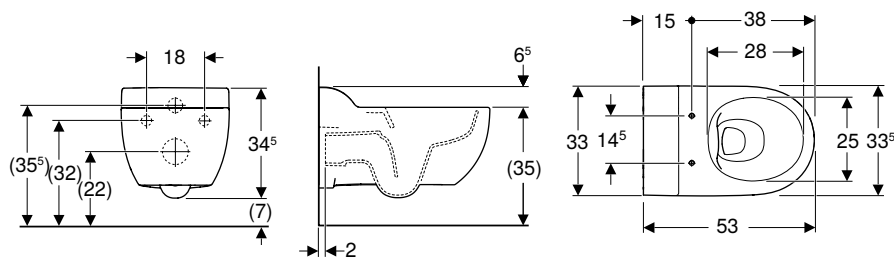

click & scan

Bruksformål

- For barn
- For barnehager
- For innbyggingssisterne

Tekniske data

Materiale	Porselen
-----------	----------

Egenskaper

- Vegghengt
- Rimfree
- Skjult montering
- Skjult feste

Leveringsomfang

- Toalettskål
- Monteringsmateriell

Art. nr.	NRF nr.	Farge / overflate	B [cm]	H [cm]	T [cm]	NOK/stk. Ekskl. mva.	NOK/stk. Inkl. mva.
502.959.00.1	6123185	Hvit	33,5	34,5	53	3152	3940
502.959.00.8	6123186	Hvit / KeraTect	33,5	34,5	53	3756	4695

Kan leveres fra april 2024

Bestilles i tillegg

- Toalettsete eller toalettsetering

Kan kombineres med

- Geberit Bambini toalettsete for barn → s. 324
- Geberit Bambini toalettsete for barn, med støttefunksjon → s. 324
- Geberit Sigma01 betjeningsplate til dobbeltskyl, for Bambini WC → s. 325

Tilbehør

- Tilbehørsoversikt – Geberit Bambini veggmonterte toaletter og gulvmonterte toaletter Rimfree → s. 322



- Erstatning for art. nr. 201710000, 201715000, 201700600, 201710600, 201715600

Toalettseter

Ny

Geberit Bambini toalettsete for barn

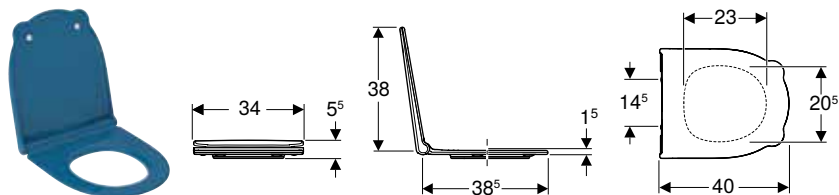

click & scan

Bruksformål

- For toaletter for barn, Rimfree

Tekniske data

Materiale	Duroplast
Monteringsavstand	14,5 cm

Leveringsomfang

- Toalettsete

Egenskaper

- Barnevennlig design
- Håndtak tilpasset barns hender for enkel og hygienisk åpning og lukking
- Toalettsete med framspring som beskyttelse mot urinsprut
- Avrundede kanter for å unngå skader
- Lett å rengjøre
- Toalettsete med EasyMount-hengsler
- Sandwichform

Art. nr.	NRF nr.	Farge / overflate	SoftClose	Feste	NOK/stk. Ekskl. mva.	NOK/stk. Inkl. mva.
502.970.01.1	6191679	Hvit	Ja	Ovenfra	1695	2119
502.970.SX.1	6191689	Havblå	Ja	Ovenfra	1695	2119
502.970.79.1	6191686	Skoggrønn	Ja	Ovenfra	1695	2119
502.970.FY.1	6191684	Karminrød	Ja	Ovenfra	1695	2119
502.969.01.1	6191678	Hvit	Nei	Ovenfra	1157	1446
502.969.SX.1	6191688	Havblå	Nei	Ovenfra	1157	1446
502.969.79.1	6191685	Skoggrønn	Nei	Ovenfra	1157	1446
502.969.FY.1	6191683	Karminrød	Nei	Ovenfra	1157	1446

Kan leveres fra april 2024

Kan kombineres med

- Geberit Bambini vegghengt toalett for barn, Rimfree, for toalettsete → s. 323

Toalettseter

Ny

Geberit Bambini setering for barn, med støttestruksjon

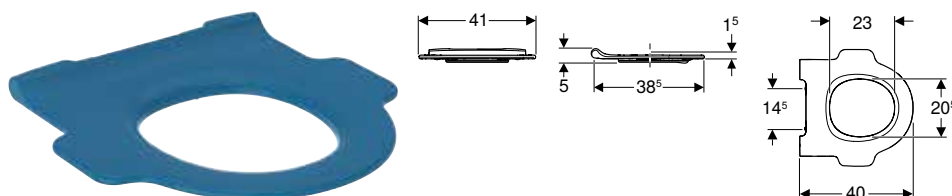

click & scan

Bruksformål

- For toaletter for barn, Rimfree

Tekniske data

Materiale	Duroplast
Monteringsavstand	14,5 cm

Egenskaper

- Barnevennlig design
- Med støttestruksjon
- Toalettsete med framspring som beskyttelse mot urinsprut
- Avrundede kanter for å unngå skader
- Lett å rengjøre
- Toalettsete med EasyMount-hengsler

Leveringsomfang

- Toalettsete

Art. nr.	NRF nr.	Farge / overflate	SoftClose	Feste	NOK/stk. Ekskl. mva.	NOK/stk. Inkl. mva.
502.971.01.1	6191681	Hvit	Nei	Ovenfra	942	1178
502.971.SX.1	6191691	Havblå	Nei	Ovenfra	942	1178
502.971.79.1	6191687	Skoggrønn	Nei	Ovenfra	942	1178
502.971.FY.1	6191682	Karminrød	Nei	Ovenfra	942	1178

Kan leveres fra april 2024

Kan kombineres med

- Geberit Bambini vegghengt toalett for barn, Rimfree, for toalettsete → s. 323

Betjeningsplater

For Sigma innbyggingsystemer

Geberit Sigma01 betjeningsplate til dobbeltskyl, for Bambini WC

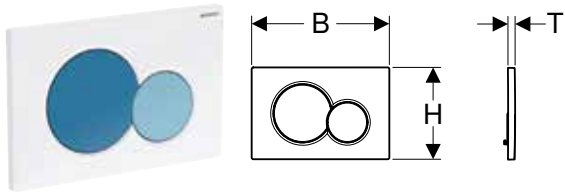

click & scan

Bruksformål

- For aktivering av skyl med Sigma innbyggingsystemer

Tekniske data

Betjeningskraft (N) maks.	20 N
---------------------------	------

Egenskaper

- Frontbetjening
- Lydisolerte trykkstog, verktøyfri rask montering

Leveringsomfang

- Monteringsramme
- 2 avstandsbolter
- 2 trykkstog

Art. nr.	NRF nr.	Farge / overflate	Materiale	B [cm]	H [cm]	T [cm]	NOK/stk. Ekskl. mva.	NOK/stk. Inkl. mva.
115.770.79.5		N Plate: hvit Knapp full spyling: skoggrønn Knapp delvis spyling: lysegrønn	Plast	24,6	16,4	1,3	1627	2034
115.770.FY.5		N Plate: hvit Knapp full spyling: karminrød Knapp delvis spyling: oransje	Plast	24,6	16,4	1,3	1627	2034
115.770.LA.5	6166278	Plate: hvit Knapp full spyling: gul Knapp delvis spyling: grønn	Plast	24,6	16,4	1,3	1627	2034
115.770.LB.5	6166279	Plate: hvit Knapp full spyling: blå Knapp delvis spyling: rød	Plast	24,6	16,4	1,3	1627	2034
115.770.SX.5		N Plate: hvit Knapp full spyling: havblå Knapp delvis spyling: lyseblå	Plast	24,6	16,4	1,3	1627	2034

N: Ny, kan leveres fra april 2024

Kan kombineres med

- Geberit Bambini vegghengt toalett for barn, Rimfree, for toalettsete → s. 323

Tilbehør

- Geberit DuoFresh-modul med automatisk start og innstikk til Geberit DuoFresh Stick, til Sigma innbyggingsystemer 12 cm
- Geberit DuoFresh modul med manuell start og innstikk til Geberit DuoFresh Stick, til Sigma innbyggingsystemer 12 cm
- Innstikk for Geberit DuoFresh Stick, for Sigma innbyggingsystemer 12 cm
- Geberit forlengersett for Sigma, Omega og Kappa innbyggingsystemer

90

74

54











Urinal og skillevegger til urinal





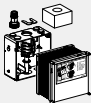

Urinal, drift med spyling, uten spylekant	328
Sortimentsoversikt – Geberit urinal, drift uten vann, uten spylekant.	329
Tilbehørsoversikt – Geberit urinal, drift uten vann, uten spylekant.	331
Til utenpåliggende og innbygd urinalstyring	332
Med integrert urinalstyring	336
Urinal, drift med spyling	342
Sortimentsoversikt – Geberit urinal, drift uten vann.	342
Tilbehørsoversikt – Geberit urinal, drift uten vann.	342
Uten lokk.	343
Urinalskillevegger	345
Urinalskillevegger av glass	345
Tilbehør	346
Festemateriale	346
Overløp	347

Urinal, drift med spyling, uten spylekant

Sortimentsoversikt – Geberit urinal, drift uten vann, uten spylekant

Geberit Norge, oktober 2023

		Til utenpåliggende eller innbygd urinalstyring				
		Narva	Preda	Selva	Tamina	
		Hvitt	501.655.00.1	116.070.00.1	116.080.00.1	116.140.00.1
KeraTect/hvit		501.655.00.8				
						
Geberit Duofix elementer for urinaler						
111.673.00.1 Geberit Duofix urinalelement, 112–130 cm, universelt, for dusjhode, PEX-kobling		✓	✓	✓	✓	
111.686.00.1 Geberit Duofix urinalelement, 112–130 cm, universal, for spyleventil for montering på vegg		✓				
Konvensjonelle løsninger						
115.801.00.5 Geberit installasjonssett til Basic urinalstyring		✓	✓	✓	✓	
116.005.00.1 Geberit installasjonssett for Preda, Selva og Tamina urinaler, for urinalstyring		✓	✓	✓	✓	
✓ Kompatibel						

Med integrert styring						
Nettdrift			Batteridrift			
Preda	Selva	Tamina	Preda	Selva	Tamina	
116.072.00.1	116.082.00.1	116.142.00.1	116.073.00.1	116.083.00.1	116.143.00.1	
						
✓	✓	✓	✓	✓	✓	

Tilbehørsoversikt – Geberit urinal, drift uten vann, uten spylekant







Geberit Norge, november 2023

			Uten styring				
			Narva	Preda	Selva	Tamina	
			501.655.00.1 501.655.00.8	116.070.00.1	116.080.00.1	116.140.00.1	
Hvitt KeraTect/hvit							
			→ s. 332	→ s. 333	→ s. 334	→ s. 335	
Urinalvannlåser							
116.066.00.1 Geberit hybridvannlåser for urinaler			✓ ¹⁾	✓ ¹⁾	✓ ¹⁾	✓ ¹⁾	
152.950.11.1 Geberit urinalvannlås, horisontalt utløp		→ s. 331	✓				
152.951.11.1 Geberit urinalvannlås, vertikalt utløp		→ s. 331	✓				
Vannlåser og vannlåstilbehør							
116.058.00.1 Geberit sifonadapter for Preda, Selva og Tamina urinaler				✓ ¹⁾	✓ ¹⁾	✓ ¹⁾	
116.065.00.1 Geberit sugedyse for vannlåsadapter		→ s. 331		✓ ¹⁾	✓ ¹⁾	✓ ¹⁾	
116.059.00.1 Geberit avløpssil for Preda, Selva og Tamina urinaler				✓ ²⁾	✓ ²⁾	✓ ²⁾	
116.059.SN.1 Geberit avløpssil for Preda, Selva og Tamina urinaler				✓	✓	✓	
116.067.00.1 Geberit avløpssil for vannlåsadapter d103–125			✓ ²⁾				
Avløpsgarnityr							
500.673.00.1 Geberit utløpsgarnityrsett for vannfri urinal		→ s. 347	✓ ¹⁾				
Festemateriale							
551070000 Geberit festemateriale for urinal, Kerafix		→ s. 346	✓				
551075000 Geberit festemateriale for urinal, Kerafix		→ s. 346	✓ ²⁾				
597159000 Geberit sett skruer for festemateriale, Kerafix		→ s. 346	✓ ²⁾				
Integrerte styringer							
243.275.00.1 Geberit urinalstyring for Preda, Selva og Tamina urinaler, nettdrift		→ s. 331					
243.276.00.1 Geberit urinalstyring for Preda, Selva og Tamina urinaler, batteridrift		→ s. 331					
Urinalstyring, utvendig montering							
116.076.00.1 Geberit urinalstyring med elektronisk aktivering av spyling, nettdrift, utenpåliggende, skjult		→ s. 331	✓				
116.077.00.1 Geberit urinalstyring med elektronisk aktivering av skyl, batteridrift, utenpåliggende, skjult		→ s. 331	✓				

✓ Kompatibel

¹⁾ Valgfri funksjonsutvidelse

²⁾ Inkludert i leveranseomfanget

Med integrert styring						
Nettdrift			Batteridrift			
Preda	Selva	Tamina	Preda	Selva	Tamina	
116.072.00.1	116.082.00.1	116.142.00.1	116.073.00.1	116.083.00.1	116.143.00.1	
						
→ s. 336	→ s. 337	→ s. 338	→ s. 339	→ s. 340	→ s. 341	
✓ ¹⁾	✓ ¹⁾	✓ ¹⁾	✓ ¹⁾	✓ ¹⁾	✓ ¹⁾	
✓ ¹⁾	✓ ¹⁾	✓ ¹⁾	✓ ¹⁾	✓ ¹⁾	✓ ¹⁾	
✓ ¹⁾	✓ ¹⁾	✓ ¹⁾	✓ ¹⁾	✓ ¹⁾	✓ ¹⁾	
✓ ²⁾	✓ ²⁾	✓ ²⁾	✓ ²⁾	✓ ²⁾	✓ ²⁾	
✓	✓	✓	✓	✓	✓	
✓ ²⁾	✓ ²⁾	✓ ²⁾	✓	✓	✓	
✓	✓	✓	✓ ²⁾	✓ ²⁾	✓ ²⁾	

Urinal og skillevegger til urinal

Urinal og skillevegger til urinal

Urinal, drift med spyling, uten spylekant
Til utenpåliggende og innbygd urinalstyring

Til utenpåliggende og innbygd urinalstyring

Geberit Narva urinal innløp bakfra, utløp bakover eller nedover

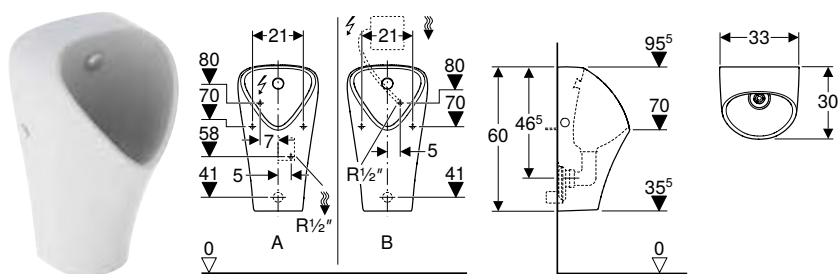

click & scan

Bruksformål

- For drift med automatisk, vannsparende skylt
- Til bruk med manuell eller automatisk aktivering av spyling
- For innbygde urinalstyringer
- For skjulte innbygde urinalstyringer
- For skjulte utenpåliggende urinalstyringer
- For Geberit innbyggingselementer for urinal for dusjhode

Tekniske data

Liten spylemengde innstillingsområde	1 l
Materiale	Porselen

Egenskaper

- Uten spylekant
- Vegghengt
- Skjult vannlås
- Skjult feste
- Oppfyller krav i henhold EN 13407
- Dusjhode kan skiftes ut forfra, uten å ta av toalettskålen
- Lett å vedlikeholde og rengjøre

Leveringsomfang

- Urinalskål
- Festemateriale for urinal
- Avløpsgarnityr
- Avløpssil
- Dusjhode med panserslange for kopling R 1/2"
- Tilbakeløpssikring
- Tilkoplingsbend 90° R 1/2"

Art. nr.	NRF nr.	Farge / overflate	B [cm]	H [cm]	T [cm]	Avløp	NOK/stk. Ekskl. mva.	NOK/stk. Inkl. mva.
501.655.00.1	6110126	Hvit	33	60	30	Bakover	3534	4418
501.655.00.8	6110127	Hvit / KeraTect	33	60	30	Bakover	4077	5096

Kan kombineres med

- Geberit Duofix urinalelement, 112–130 cm, universal, for spyleventil for montering på vegg

Tilbehør

- Geberit urinalstyring med elektronisk aktivering av skylt, batteridrift, utenpåliggende, skjult
- Geberit urinalstyring med elektronisk aktivering av spyling, nettdrift, utenpåliggende, skjult
- Geberit urinalvannlås, horisontalt utløp
- Geberit urinalvannlås, vertikalt utløp
- Geberit skillevegg → s. 345



- Vannlås er ikke inkludert i leveringsomfanget
- Med nettdrift er elektrotilkopling til urinalstyring påkrevd

Geberit Preda urinal til innfelt styring

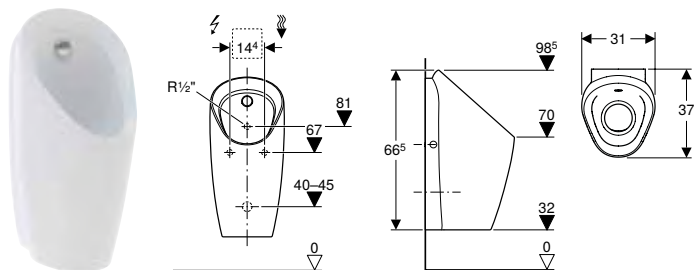

click & scan

Bruksformål

- For drift med automatisk, vannsparende skyl
- For tilkoping til innbygd urinalstyringer
- For Geberit innbyggings-elementer for urinal for dusjhode
- For installasjonssett for urinalstyring, for Preda og Selva urinaler

Tekniske data

Liten spylemengde innstillingsområde	0,5 l
Materiale	Porselein

Egenskaper

- Uten spylekant
- Lett å vedlikeholde og rengjøre
- Dusjhode kan skiftes ut forfra, uten å ta av toalettskålen
- Vannlås kan skiftes ut ovenfra, uten å ta av toalettskålen
- Vannlåsholder kan justeres i høyden verktøyfritt
- Rengjøring av spillvannsystemet uten å ta av toalettskålen
- skyl
- skyl av urinalskålen med 0,5 l per skyl sikret, i samsvar med EN 13407
- Vannfri drift mulig

Leveringsomfang

- Monteringsmaterie
- Urinalvannlås med sugefunksjon
- Avløpssil
- Avløpsgarnityr
- Tilbake
- Tilkoplingsbend 90° R 1/2"

Art. nr.	NRF nr.	Farge / overflate	B [cm]	H [cm]	T [cm]	NOK/stk. Ekskl. mva.	NOK/stk. Inkl. mva.
116.070.00.1	6110301	Hvit	31	66,5	37	6186	7733

Kan kombineres med

- Geberit installasjonssett for Preda, Selva og Tamina urinaler, for urinalstyring

Tilbehør

- Geberit deksel av syrefast stål, for urinalstyring
- Geberit sifonadapter for Preda, Selva og Tamina urinaler
- Geberit hybridvannlåser for urinaler

Urinal og skillevegger til urinal

Urinal, drift med spyling, uten spylekant
Til utenpåliggende og innbygd urinalstyring

Geberit Selva urinal til innfelt styring

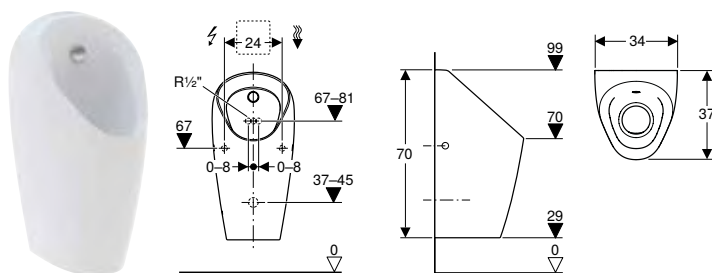

click & scan

Bruksformål

- For drift med automatisk, vannsparende skylld
- For tilkopling til innbygd urinalstyringer
- For Geberit innbyggingselementer for urinal for dusjhode
- For installasjonssett for urinalstyring, for Preda og Selva urinaler

Tekniske data

Liten spylemengde innstillingsområde	0,5 l
Materiale	Porselen

Egenskaper

- Uten spylekant
- Lett å vedlikeholde og rengjøre
- Dusjhode kan skiftes ut forfra, uten å ta av toalettskålen
- Vannlås kan skiftes ut ovenfra, uten å ta av toalettskålen
- Vannlåsholder kan justeres i høyden verktøyfritt
- Rengjøring av spillvannsystemet uten å ta av toalettskålen
- skylld av urinalskålen med 0,5 l per skylld sikret, i samsvar med EN 13407
- Vannfri drift mulig

Leveringsomfang

- Monteringsmateriell
- Urinalvannlås med sugefunksjon
- Avløpssil
- Avløpsgarnityr
- Tilbakeløpssikring
- Tilkoplingsbend 90° R 1/2"

Art. nr.	NRF nr.	Farge / overflate	B [cm]	H [cm]	T [cm]	NOK/stk. Ekskl. mva.	NOK/stk. Inkl. mva.
116.080.00.1	6110307	Hvit	34	70	37	8250	10313

Kan kombineres med

- Geberit installasjonssett for Preda, Selva og Tamina urinaler, for urinalstyring

Tilbehør

- Geberit deksel av syrefast stål, for urinalstyring
- Geberit sifonadapter for Preda, Selva og Tamina urinaler
- Geberit hybridvannlåser for urinaler

Geberit Tamina urinal til innfelt styring

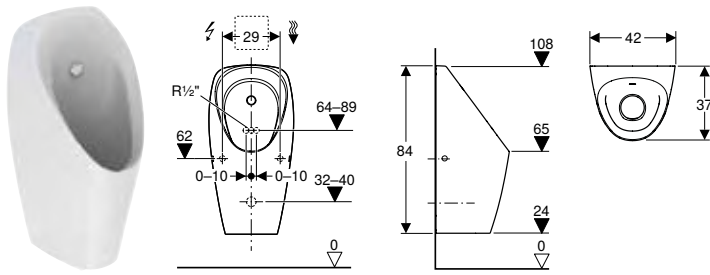

click & scan

Bruksformål

- For drift med automatisk, vannsparende skyl
- For tilkoping til innbygd urinalstyringer
- For Geberit innbyggingslementer for urinal for dusjhode
- For installasjonssett for urinalstyring, for Preda og Selva urinaler
- For tildekking av eksisterende tilkoplinger ved renovering

Tekniske data

Liten spylemengde innstillingsområde	0,5 l
Materiale	Porselen

Egenskaper

- Uten spylekant
- Lett å vedlikeholde og rengjøre
- Dusjhode kan skiftes ut forfra, uten å ta av toalettskålen
- Vannlås kan skiftes ut ovenfra, uten å ta av toalettskålen
- Vannlåsholder kan justeres i høyden verktøyfritt
- Rengjøring av spillvannsystemet uten å ta av toalettskålen
- skyl av urinalskålen med 0,5 l per skyl sikret, i samsvar med EN 13407
- Vannfri drift mulig

Leveringsomfang

- Monteringsmaterie
- Urinalvannlås med sugefunksjon
- Avløpssil
- Avløpsgarnityr
- Tilbake
- Tilkoplingsbend 90° R 1/2"

Art. nr.	NRF nr.	Farge / overflate	B [cm]	H [cm]	T [cm]	NOK/stk. Ekskl. mva.	NOK/stk. Inkl. mva.
116.140.00.1	6110315	Hvit	42	84	37	8868	11085

Kan kombineres med

- Geberit installasjonssett for Preda, Selva og Tamina urinaler, for urinalstyring

Tilbehør

- Geberit sifonadapter for Preda, Selva og Tamina urinaler
- Geberit hybridvannlåser for urinaler

Med integrert urinalstyring

Geberit Preda urinal med integrert styring, nettdrift

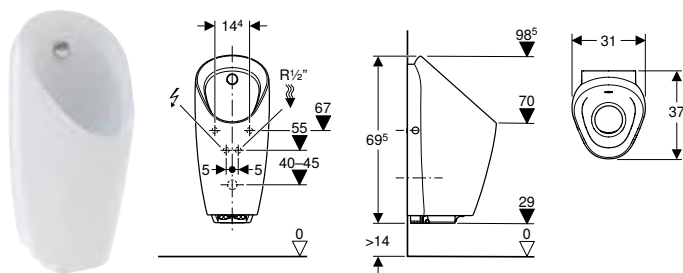

click & scan

Bruksformål

- For drift med automatisk, vannsparende skyll
- For Geberit innbyggingselementer for urinal med eller for integrert styring

Tekniske data

Kapslingsgrad	IP45
Merkespenning	110–240 V AC
Driftsspennning	4,5 V DC
Nettfrekvens	50–60 Hz
Inngangsstrøm standby maks.	0,1 W
Strømningstrykkområde min.	1–8 bar
Prøvetrykk vann maks.	16 bar
Vanntemperatur maks.	30 °C
Liten spylemengde innstillingsområde	0,5 l
Spylemengde ved 1 bar med gjennomstrømningsbegrenser	0,18 l/s
Beregnet gjennomstrømningsmengde	0,22 l/s
Minste strømningstrykk for beregnet gjennomstrømningsmengde	1 bar
Intervallspyling innstillingsområde	1–168 h
Intervallspyling fabrikkinnstilling	24 h
Intervall for spyletid innstillingsområde	3–180 s
Intervallspyletid fabrikkinnstilling	5 s
Oppholdstid innstillingsområde	3–15 s
Oppholdstid fabrikkinnstilling	7 s
Spyletid innstillingsområde	1–15 s
Spyletid fabrikkinnstilling	7 s

Leveringsomfang

- Urinalstyring med strømforsyningsdel og magnetventil
- Monteringsmaterieell
- Urinalvannlås med sugefunksjon
- Avløpssil
- Avløpsgarnityr
- Innløpsgarnityr
- Trykkreduksjon

Egenskaper

- Infrarød brukerregistrering med fotsensor
- Uten spylekant
- Lett å vedlikeholde og rengjøre
- Urinalstyring kan skiftes ut forfra, uten å ta av toalettskålen
- Dusjhode kan skiftes ut forfra, uten å ta av toalettskålen
- Vannlås kan skiftes ut ovenfra, uten å ta av toalettskålen
- Vannlåsholder kan justeres i høyden verktøyfritt
- Rengjøring av spillvannsystemet uten å ta av toalettskålen
- Justerbar vannsparende hybridmodus
- Justerbar spyletid
- Manuelt justerbar spyletid
- Justerbar intervallsnyll
- Dynamisk innstilling av spyletid
- Justerbar forskyll
- Strømforsyning ved hjelp av strømtilkopling
- Strømtilkopling med tretrådet, fleksibel mantelledning
- Klar til bruk etter strømtilkopling
- Strømforsyningsdel med LED-lys
- Strømsviktsikring
- Ventilstengefunksjon ved strøbrudd
- Funksjoner kan justeres og hentes med Geberit Service-Handy
- Innstilling og betjening med mobile enheter via Bluetooth®-grensesnitt
- Kompatibelt med Geberit Control-appen
- Kan kobles opp til nettverk med ledning ved hjelp av Geberit-gateway via GEBUS-omformer
- Kan kobles opp til nettverk trådløst med Geberit-gateway via Bluetooth®
- Kompatibel med Geberit Connect
- Spyleutløser kan deaktiveres
- Spylemengde kan reduseres ved hjelp av spyletid til 0,5 l per skyll
- skyll av urinalskålen med 0,5 l per skyll sikret, i samsvar med EN 13407
- Armaturgruppe II i henhold til DIN 4109

Art. nr.	NRF nr.	Farge / overflate	B [cm]	H [cm]	T [cm]	Inngangsstrøm	Innløp	Målobjekt	NOK/stk. Ekskl. mva.	NOK/stk. Inkl. mva.
116.072.00.1	6110303	Hvit	31	69,5	37	≤ 0,5	Bak	Nei	16500	20625

Kan kombineres med

- Geberit Duofix urinalelement, 112–130 cm, universal, for spyleventil for montering på vegg

Tilbehør

- Geberit sifonadapter for Preda, Selva og Tamina urinaler
- Geberit hybridvannlåser for urinaler
- Geberit Service-Handy
- Geberit Clean-Handy



- For montering og demontering av urinalstyringen uten å ta av skålen må urinalhøyden minst være 55 cm over det ferdige gulvet

Geberit Selva urinal med integrert styring, nettdrift

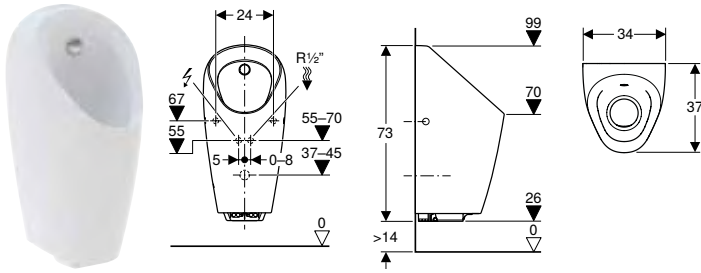

click & scan

Bruksformål

- For drift med automatisk, vannsparende skyl
- For Geberit innbyggingselementer for urinal med eller for integrert styring

Tekniske data

Kapslingsgrad	IP45
Merkespennning	110–240 V AC
Driftsspennning	4,5 V DC
Nettfrekvens	50–60 Hz
Inngangsstrøm standby maks.	0,1 W
Strømningstrykkområde min.	1–8 bar
Prøvetrykk vann maks.	16 bar
Vanntemperatur maks.	30 °C
Liten spylemengde innstillingsområde	0,5 l
Spylemengde ved 1 bar med gjennomstrømningsbegrensning	0,18 l/s
Beregnet gjennomstrømningsmengde	0,22 l/s
Minste strømningstrykk for beregnet gjennomstrømningsmengde	1 bar
Intervallspyling innstillingsområde	1–168 h
Intervallspyling fabrikkinnstilling	24 h
Intervall for spyletid innstillingsområde	3–180 s
Intervallspyletid fabrikkinnstilling	5 s
Oppholdstid innstillingsområde	3–15 s
Oppholdstid fabrikkinnstilling	7 s
Spyletid innstillingsområde	1–15 s
Spyletid fabrikkinnstilling	7 s

Leveringsomfang

- Urinalstyring med strømforsyningsdel og magnetventil
- Monteringsmateriell
- Urinalvannlås med sugefunksjon
- Avløpssil
- Avløpsgarnityr
- Innløpsgarnityr
- Trykkreduksjon

Art. nr.	NRF nr.	Farge / overflate	B [cm]	H [cm]	T [cm]	Inngangsstrøm	Innløp	Målobjekt	NOK/stk. Ekskl. mva.	NOK/stk. Inkl. mva.
116.082.00.1	6110309	Hvit	34	73	37	≤ 0,5	Bak	Nei	18221	22776

Kan kombineres med

- Geberit Duofix urinalelement, 112–130 cm, universal, for spyleventil for montering på vegg

Tilbehør

- Geberit sifonadapter for Preda, Selva og Tamina urinaler
- Geberit hybridvannlåser for urinaler
- Geberit Service-Handy
- Geberit Clean-Handy

- For montering og demontering av urinalstyringen uten å ta av skålen må urinalhøyden minst være 58 cm over det ferdige gulvet



Urinal og skillevegger til urinal

Urinal, drift med spyling, uten spylekant
Med integrert urinalstyring

Geberit Tamina urinal med integrert styring, nettdrift

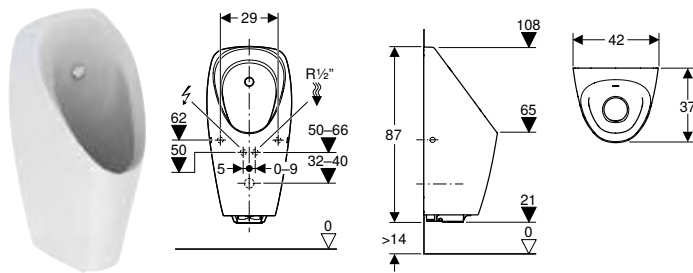

click & scan

Bruksformål

- For drift med automatisk, vannsparende skyll
- For Geberit innbyggingselementer for urinal med eller for integrert styring
- For tildekking av eksisterende tilkoblinger ved renovering

Tekniske data

Kapslingsgrad	IP45
Merkespenning	110–240 V AC
Driftsspenning	4,5 V DC
Nettfrekvens	50–60 Hz
Inngangsstrøm standby maks.	0,1 W
Strømningstrykkområde min.	1–8 bar
Prøvetrykk vann maks.	16 bar
Vanntemperatur maks.	30 °C
Liten spylemengde innstillingsområde	0,5 l
Spylemengde ved 1 bar med gjennomstrømningsbegrensere	0,18 l/s
Beregnet gjennomstrømningsmengde	0,22 l/s
Minste strømningstrykk for beregnet gjennomstrømningsmengde	1 bar
Intervallspyling innstillingsområde	1–168 h
Intervallspyling fabrikkinnstilling	24 h
Intervall for spyletid innstillingsområde	3–180 s
Intervallspyletid fabrikkinnstilling	5 s
Oppholdstid innstillingsområde	3–15 s
Oppholdstid fabrikkinnstilling	7 s
Spyletid innstillingsområde	1–15 s
Spyletid fabrikkinnstilling	7 s

Leveringsomfang

- Urinalstyring med strømforsyningsdel og magnetventil
- Monteringsmaterieell
- Urinalvannlås med sugefunksjon
- Avløpssil
- Avløpsgarnityr
- Innløpsgarnityr
- Trykkreduksjon

Egenskaper

- Infrarød brukerregistrering med fotsensor
- Uten spylekant
- Lett å vedlikeholde og rengjøre
- Urinalstyring kan skiftes ut forfra, uten å ta av toalettskålen
- Dusjhode kan skiftes ut forfra, uten å ta av toalettskålen
- Vannlås kan skiftes ut ovenfra, uten å ta av toalettskålen
- Vannlåsholder kan justeres i høyden verktøyfritt
- Rengjøring av spillvannsystemet uten å ta av toalettskålen
- Justerbar vannsparende hybridmodus
- Justerbar spyletid
- Manuelt justerbar spyletid
- Justerbar intervallskyll
- Dynamisk innstilling av spyletid
- Justerbar forskyll
- Strømforsyning ved hjelp av strømtilkopling
- Strømtilkopling med tretrådet, fleksibel mantelledning
- Klar til bruk etter strømtilkopling
- Strømforsyningsdel med LED-lys
- Strømsviktsikring
- Ventilstengefunksjon ved strøbrudd
- Funksjoner kan justeres og hentes med Geberit Service-Handy
- Innstilling og betjening med mobile enheter via Bluetooth®-grensesnitt
- Kompatibelt med Geberit Control-appen
- Kan kobles opp til nettverk med ledning ved hjelp av Geberit-gateway via GEBUS-omformer
- Kan kobles opp til nettverk trådløst med Geberit-gateway via Bluetooth®
- Kompatibel med Geberit Connect
- Spyleutløser kan deaktiveres
- Spylemengde kan reduseres ved hjelp av spyletid til 0,5 l per skyll
- skyll av urinalskålen med 0,5 l per skyll sikret, i samsvar med EN 13407
- Armaturgruppe II i henhold til DIN 4109

Art. nr.	NRF nr.	Farge / overflate	B [cm]	H [cm]	T [cm]	Inngangsstrøm	Innløp	Målobjekt	NOK/stk. Ekskl. mva.	NOK/stk. Inkl. mva.
116.142.00.1	61110317	Hvit	42	87	37	≤ 0,5	Bak	Nei	19441	24301

Kan kombineres med

- Geberit Duofix urinalelement, 112–130 cm, universal, for spyleventil for montering på vegg

Tilbehør

- Geberit sifonadapter for Preda, Selva og Tamina urinaler
- Geberit hybridvannlås for urinaler
- Geberit Service-Handy
- Geberit Clean-Handy



- For montering og demontering av urinalstyringen uten å ta av skålen må urinalhøyden minst være 58 cm over det ferdige gulvet

Geberit Preda urinal med integrert styring, batteridrift

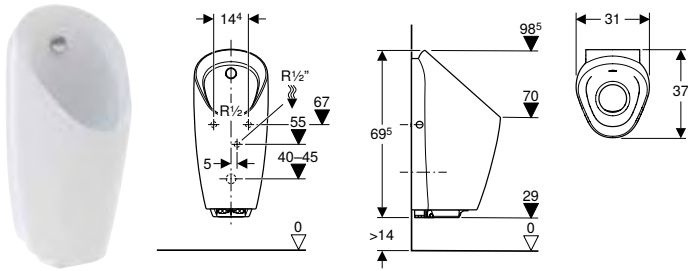

Bruksformål

- For drift med automatisk, vannsparende skyll
- For Geberit innbyggingselementer for urinal med eller for integrert styring

Tekniske data

Batteritype	Alkalisk (1,5 V AA)
Levetid medfølgende batteri	2 år
Kapslingsgrad	IP45
Driftsspennning	3 V DC
Inngangsstrøm standby maks.	0,1 W
Strømningstrykkområde min.	1–8 bar
Prøvetrykk vann maks.	16 bar
Vanntemperatur maks.	30 °C
Liten spylemengde innstillingsområde	0,5 l
Spylemengde ved 1 bar med gjennomstrømningsbegrensere	0,18 l/s
Beregnet gjennomstrømningsmengde	0,22 l/s
Minste strømningstrykk for beregnet gjennomstrømningsmengde	1 bar
Intervallspyling innstillingsområde	1–168 h
Intervallspyling fabrikkinnstilling	24 h
Intervall for spyletid innstillingsområde	3–180 s
Intervallspyletid fabrikkinnstilling	5 s
Oppholdstid innstillingsområde	3–15 s
Oppholdstid fabrikkinnstilling	7 s
Spyletid innstillingsområde	1–15 s
Spyletid fabrikkinnstilling	7 s

Leveringsomfang

- Urinalstyring med magnetventil
- Batterirom
- 2 alkaliske batterier type AA 1,5 V
- Monteringsmateriell
- Urinalvannlås med sugefunksjon
- Avløpssil
- Avløpsgarnityr
- Innløpsgarnityr
- Trykkreduksjon

Art. nr.	NRF nr.	Farge / overflate	B [cm]	H [cm]	T [cm]	Inngangsstrøm	Innløp	Målobjekt	NOK/stk. Ekskl. mva.	NOK/stk. Inkl. mva.
116.073.00.1	6110304	Hvit	31	69,5	37	≤ 0,5	Bak	Nei	16500	20625

Kan kombineres med

- Geberit Duofix urinalelement, 112–130 cm, universal, for spyleventil for montering på vegg

Tilbehør

- Geberit sifonadapter for Preda, Selva og Tamina urinaler
- Geberit hybridvannlåser for urinaler
- Geberit Service-Handy
- Geberit Clean-Handy



- For montering og demontering av urinalstyringen uten å ta av skålen må urinalhøyden minst være 55 cm over det ferdige gulvet

Egenskaper

- Infrarød brukerregistrering med fotsensor
- Uten spylekant
- Lett å vedlikeholde og rengjøre
- Urinalstyring kan skiftes ut forfra, uten å ta av toalettskålen
- Dusjhode kan skiftes ut forfra, uten å ta av toalettskålen
- Vannlås kan skiftes ut ovenfra, uten å ta av toalettskålen
- Vannlåsholder kan justeres i høyden verktøyfritt
- Rengjøring av spillvannsystemet uten å ta av toalettskålen
- Justerbar vannsparende hybridmodus
- Justerbar spyletid
- Manuelt justerbar spyletid
- Justerbar intervallskyll
- Dynamisk innstilling av spyletid
- Justerbar forskyll
- Strømforsyning ved hjelp av batteri
- Advarsel ved svakt batteri
- Ventilstengefunksjon ved tomt batteri
- Funksjoner kan justeres og hentes med Geberit Service-Handy
- Innstilling og betjening med mobile enheter via Bluetooth®-grensesnitt
- Kompatibelt med Geberit Control-appen
- Kan kobles opp til nettverk med ledning ved hjelp av Geberit-gateway via GEBUS-omformer
- Kan kobles opp til nettverk trådløst med Geberit-gateway via Bluetooth®
- Kompatibel med Geberit Connect
- Spyleutløser kan deaktiveres
- Spylemengde kan reduseres ved hjelp av spyletid til 0,5 l per skyll
- skyll av urinalskålen med 0,5 l per skyll sikret, i samsvar med EN 13407
- Armaturgruppe II i henhold til DIN 4109

Urinal og skillevegger til urinal

Urinal, drift med spyling, uten spylekant
Med integrert urinalstyring

Geberit Selva urinal med integrert styring, batteridrift

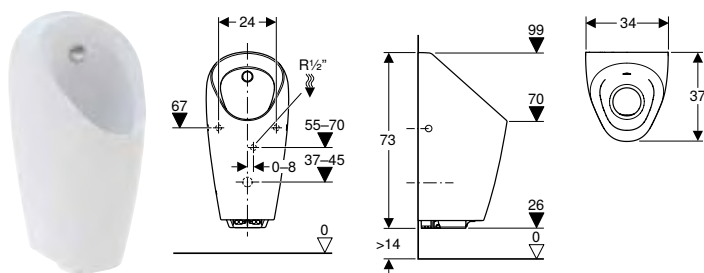

click & scan

Bruksformål

- For drift med automatisk, vannsparende skyll
- For Geberit innbyggingslementer for urinal med eller for integrert styring

Tekniske data

Batteritype	Alkalisk (1,5 V AA)
Levetid medfølgende batteri	2 år
Kapslingsgrad	IP45
Driftsspennning	3 V DC
Inngangsstrøm standby maks.	0,1 W
Strømningstrykkområde min.	1–8 bar
Prøvetrykk vann maks.	16 bar
Vanntemperatur maks.	30 °C
Liten spylemengde innstillingsområde	0,5 l
Spylemengde ved 1 bar med gjennomstrømningsbegrensere	0,18 l/s
Beregnet gjennomstrømningsmengde	0,22 l/s
Minste strømningstrykk for beregnet gjennomstrømningsmengde	1 bar
Intervallspyling innstillingsområde	1–168 h
Intervallspyling fabrikkinnstilling	24 h
Intervall for spyletid innstillingsområde	3–180 s
Intervallspyletid fabrikkinnstilling	5 s
Oppholdstid innstillingsområde	3–15 s
Oppholdstid fabrikkinnstilling	7 s
Spyletid innstillingsområde	1–15 s
Spyletid fabrikkinnstilling	7 s

Leveringsomfang

- Urinalstyring med magnetventil
- Batterirom
- 2 alkaliske batterier type AA 1,5 V
- Monteringsmateriell
- Urinalvannlås med sugefunksjon
- Avløpssil
- Avløpsgarnityr
- Innløpsgarnityr
- Trykkreduksjon

Egenskaper

- Infrarød brukerregistrering med fotsensor
- Uten spylekant
- Lett å vedlikeholde og rengjøre
- Urinalstyring kan skiftes ut forfra, uten å ta av toalettskålen
- Dusjhode kan skiftes ut forfra, uten å ta av toalettskålen
- Vannlås kan skiftes ut ovenfra, uten å ta av toalettskålen
- Vannlåsholder kan justeres i høyden verktøyfritt
- Rengjøring av spillvannsystemet uten å ta av toalettskålen
- Justerbar vannsparende hybridmodus
- Justerbar spyletid
- Manuelt justerbar spyletid
- Justerbar intervallskyll
- Dynamisk innstilling av spyletid
- Justerbar forskyll
- Strømforsyning ved hjelp av batteri
- Advarsel ved svakt batteri
- Ventilstengefunksjon ved tomt batteri
- Funksjoner kan justeres og hentes med Geberit Service-Handy
- Innstilling og betjening med mobile enheter via Bluetooth®-grensesnitt
- Kompatibelt med Geberit Control-appen
- Kan kobles opp til nettverk med ledning ved hjelp av Geberit-gateway via GEBUS-omformer
- Kan kobles opp til nettverk trådløst med Geberit-gateway via Bluetooth®
- Kompatibel med Geberit Connect
- Spyleutløser kan deaktiveres
- Spylemengde kan reduseres ved hjelp av spyletid til 0,5 l per skyll
- skyll av urinalskålen med 0,5 l per skyll sikret, i samsvar med EN 13407
- Armaturgruppe II i henhold til DIN 4109

Art. nr.	NRF nr.	Farge / overflate	B [cm]	H [cm]	T [cm]	Inngangsstrøm	Innløp	Målobjekt	NOK/stk. Ekskl. mva.	NOK/stk. Inkl. mva.
116.083.00.1	6110311	Hvit	34	73	37	≤ 0,5	Bak	Nei	18221	22776

Kan kombineres med

- Geberit Duofix urinalelement, 112–130 cm, universal, for spyleventil for montering på vegg

Tilbehør

- Geberit sifonadapter for Preda, Selva og Tamina urinaler
- Geberit hybridvannlåser for urinaler
- Geberit Service-Handy
- Geberit Clean-Handy



- For montering og demontering av urinalstyringen uten å ta av skålen må urinalhøyden minst være 58 cm over det ferdige gulvet

Geberit Tamina urinal med integrert styring, batteridrift

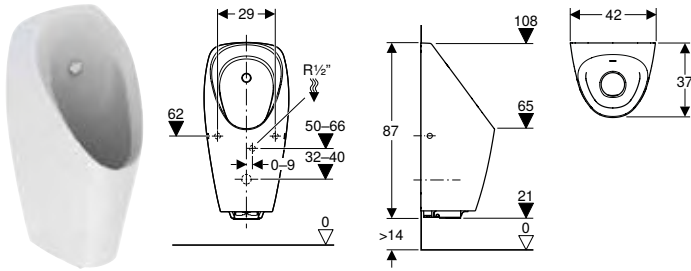

Bruksformål

- For drift med automatisk, vannsparende skyll
- For Geberit innbyggingselementer for urinal med eller for integrert styring
- For tildekking av eksisterende tilkoplinger ved renovering

Tekniske data

Batteritype	Alkalisk (1,5 V AA)
Levetid medfølgende batteri	2 år
Kapslingsgrad	IP45
Driftsspenning	3 V DC
Inngangsstrøm standby maks.	0,1 W
Strømningstrykkområde min.	1–8 bar
Prøvetrykk vann maks.	16 bar
Vanntemperatur maks.	30 °C
Liten spylemengde innstillingsområde	0,5 l
Spylemengde ved 1 bar med gjennomstrømningsbegrenser	0,18 l/s
Beregnet gjennomstrømningsmengde	0,22 l/s
Minste strømningstrykk for beregnet gjennomstrømningsmengde	1 bar
Intervallspyling innstillingsområde	1–168 h
Intervallspyling fabrikkinnstilling	24 h
Intervall for spyletid innstillingsområde	3–180 s
Intervallspyletid fabrikkinnstilling	5 s
Oppholdstid innstillingsområde	3–15 s
Oppholdstid fabrikkinnstilling	7 s
Spyletid innstillingsområde	1–15 s
Spyletid fabrikkinnstilling	7 s

Leveringsomfang

- Urinalstyring med magnetventil
- Batterirom
- 2 alkaliske batterier type AA 1,5 V
- Monteringsmateriell
- Urinalvannlås med sugefunksjon
- Avløpssil
- Avløpsgarnityr
- Innløpsgarnityr
- Trykkreduksjon

Art. nr.	NRF nr.	Farge / overflate	B [cm]	H [cm]	T [cm]	Inngangsstrøm	Innløp	Målobjekt	NOK/stk. Ekskl. mva.	NOK/stk. Inkl. mva.
116.143.00.1	6110318	Hvit	42	87	37	≤ 0,5	Bak	Nei	19441	24301

Kan kombineres med

- Geberit Duofix urinalelement, 112–130 cm, universal, for spyleventil for montering på vegg

Tilbehør

- Geberit sifonadapter for Preda, Selva og Tamina urinaler
- Geberit hybridvannlåser for urinaler
- Geberit Service-Handy
- Geberit Clean-Handy



- For montering og demontering av urinalstyringen uten å ta av skålen må urinalhøyden minst være 58 cm over det ferdige gulvet

Egenskaper

- Infrarød brukerregistrering med fotsensor
- Uten spylekant
- Lett å vedlikeholde og rengjøre
- Urinalstyring kan skiftes ut forfra, uten å ta av toalettskålen
- Dusjhode kan skiftes ut forfra, uten å ta av toalettskålen
- Vannlås kan skiftes ut ovenfra, uten å ta av toalettskålen
- Vannlåsholder kan justeres i høyden verktøyfritt
- Rengjøring av spillvannsystemet uten å ta av toalettskålen
- Justerbar vannsparende hybridmodus
- Justerbar spyletid
- Manuelt justerbar spyletid
- Justerbar intervallskyll
- Dynamisk innstilling av spyletid
- Justerbar forskyll
- Strømforsyning ved hjelp av batteri
- Advarsel ved svakt batteri
- Ventilstengefunksjon ved tomt batteri
- Funksjoner kan justeres og hentes med Geberit Service-Handy
- Innstilling og betjening med mobile enheter via Bluetooth®-grensesnitt
- Kompatibelt med Geberit Control-appen
- Kan kobles opp til nettverk med ledning ved hjelp av Geberit-gateway via GEBUS-omformer
- Kan kobles opp til nettverk trådløst med Geberit-gateway via Bluetooth®
- Kompatibel med Geberit Connect
- Spyleutløser kan deaktiveres
- Spylemengde kan reduseres ved hjelp av spyletid til 0,5 l per skyll
- skyll av urinalskålen med 0,5 l per skyll sikret, i samsvar med EN 13407
- Armaturgruppe II i henhold til DIN 4109





Urinal og skillevegger til urinal

Urinal, drift med spyling
Med integrert urinalstyring

Urinal, drift med spyling

Sortimentsoversikt – Geberit urinal, drift uten vann

Geberit Norge, oktober 2023

	Vannfri drift				
	Geberit Renova Plan	Preda	Selva	Tamina	Narva
Hvitt	235170000	116.071.00.1	116.081.00.1	116.141.00.1	
KeraTect/hvit	235170600				501.657.00.8
					

Geberit Duofix elementer for urinaler

111.668.00.1 Geberit Duofix urinalelement, 112–130 cm, universelt, for 0-liter-urinaler		✓	✓	✓	✓	✓
--	---	---	---	---	---	---

✓ Kompatibel

Tilbehørsoversikt – Geberit urinal, drift uten vann



Geberit Norge, november 2023

	Vannfri drift				
	Geberit Renova Plan	Preda	Selva	Tamina	Narva
Hvitt	235170000	116.071.00.1	116.081.00.1	116.141.00.1	501.657.00.8
KeraTect/hvit	235170600				
					
	→ s. 345	→ s. 343	→ s. 344	→ s. 344	→ s. 343

Urinalvannlåser

116.066.00.1 Geberit hybridvannlåser for urinaler			✓ ¹⁾	✓ ²⁾	✓ ²⁾	✓ ²⁾	✓ ²⁾
--	---	--	-----------------	-----------------	-----------------	-----------------	-----------------

Vannlåstilbehør

116.058.00.1 Geberit sifonadapter for Preda, Selva og Tamina urinaler				✓ ²⁾	✓ ²⁾	✓ ²⁾	
116.059.00.1 Geberit avløpssil for Preda, Selva og Tamina urinaler				✓ ²⁾	✓ ²⁾	✓ ²⁾	
116.059.SN.1 Geberit avløpssil for Preda, Selva og Tamina urinaler				✓	✓	✓	
116.067.00.1 Geberit avløpssil for vannlåsadapter d103–125				✓	✓	✓	✓ ²⁾

Avløpsgarnityr

500.673.00.1 Geberit utløpsgarnityrsett for vannfri urinal		→ s. 347	✓ ²⁾				✓ ¹⁾
---	---	----------	-----------------	--	--	--	-----------------

Festemateriale

551070000 Geberit festemateriale for urinal, Kerafix		→ s. 346	✓				✓
551075000 Geberit festemateriale for urinal, Kerafix		→ s. 346	✓ ²⁾				✓ ²⁾
597159000 Geberit sett skruer for festemateriale, Kerafix		→ s. 346	✓ ²⁾				✓ ²⁾

✓ Kompatibel

¹⁾ Valgfri funksjonsutvidelse

²⁾ Inkludert i leveranseomfanget

Uten lokk

Geberit Narvit vannfri urinal, utløp bakover eller nedover

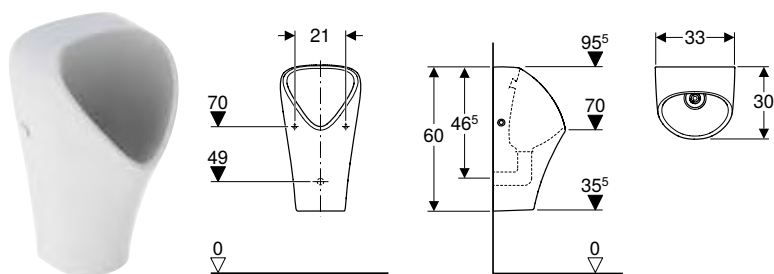

click & scan

Bruksformål

- For vannfri drift

Tekniske data

Materiale	Porselen
-----------	----------

Egenskaper

- Vegghengt
- Uten spylekant
- Skjult feste
- Lett å vedlikeholde og rengjøre
- Vannlås kan skiftes ut ovenfra, uten å ta av toalettskålen

Leveringsomfang

- Urinalskål
- Avløpsgarnityr
- Monteringsnøkkel for avløpsgarnityr
- Avløpssil
- Hybridvannlås
- Monteringsmateriell

Art. nr.	NRF nr.	Farge / overflate	B [cm]	H [cm]	T [cm]	Avløp	NOK/stk. Ekskl. mva.	NOK/stk. Inkl. mva.
501.657.00.8	6110112	Hvit / KeraTect	33	60	30	Bakover	4077	5096

Geberit Preda vannfri urinal

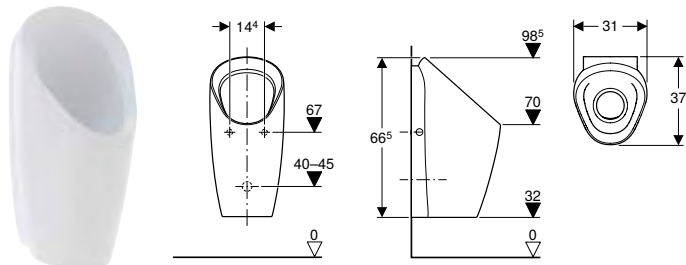

click & scan

Bruksformål

- For vannfri drift
- For Geberit GIS for vannfrie urinaler

Tekniske data

Materiale	Porselen
-----------	----------

Egenskaper

- Uten spylekant
- Lett å vedlikeholde og rengjøre
- Vannlås kan skiftes ut ovenfra, uten å ta av toalettskålen
- Vannlåsholder kan justeres i høyden verktøyfritt
- Rengjøring av spillvannsystemet uten å ta av toalettskålen

Leveringsomfang

- Monteringsmateriell
- Hybridvannlås
- Avløpssil
- Avløpsgarnityr

Art. nr.	NRF nr.	Farge / overflate	B [cm]	H [cm]	T [cm]	NOK/stk. Ekskl. mva.	NOK/stk. Inkl. mva.
116.071.00.1	6110302	Hvit	31	66,5	37	5844	7305

Urinal og skillevegger til urinal

Urinal, drift med spyling
Uten lokk

Geberit Selva vannfri urinal

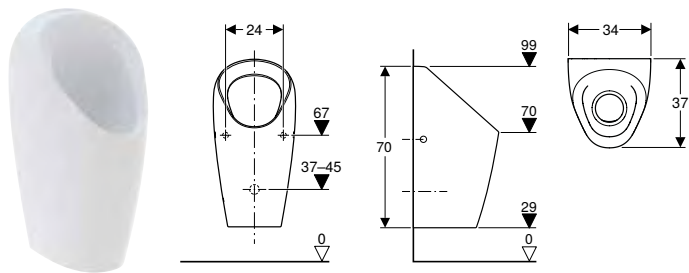

click & scan

Bruksformål

- For vannfri drift
- For Geberit GIS for vannfrie urinaler

Tekniske data

Materiale	Porselen
-----------	----------

Egenskaper

- Uten spylekant
- Lett å vedlikeholde og rengjøre
- Vannlås kan skiftes ut ovenfra, uten å ta av toalettskålen
- Vannlåsholder kan justeres i høyden verktøyfritt
- Rengjoring av spillvannsystemet uten å ta av toalettskålen

Leveringsomfang

- Monteringsmateriell
- Hybridvannlås
- Avløpssil
- Avløpsgarnityr

Art. nr.	NRF nr.	Farge / overflate	B [cm]	H [cm]	T [cm]	NOK/stk. Ekskl. mva.	NOK/stk. Inkl. mva.
116.081.00.1	6110308	Hvit	34	70	37	7907	9884

Geberit Tamina vannfri urinal

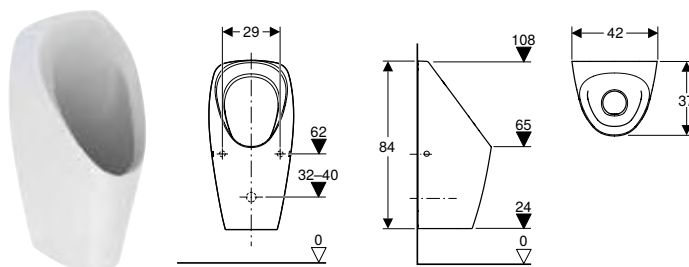

click & scan

Bruksformål

- For vannfri drift
- For Geberit GIS for vannfrie urinaler
- For tildekking av eksisterende tilkoblinger ved renovering

Tekniske data

Materiale	Porselen
-----------	----------

Egenskaper

- Uten spylekant
- Lett å vedlikeholde og rengjøre
- Vannlås kan skiftes ut ovenfra, uten å ta av toalettskålen
- Vannlåsholder kan justeres i høyden verktøyfritt
- Rengjoring av spillvannsystemet uten å ta av toalettskålen

Leveringsomfang

- Monteringsmateriell
- Hybridvannlås
- Avløpssil
- Avløpsgarnityr

Art. nr.	NRF nr.	Farge / overflate	B [cm]	H [cm]	T [cm]	NOK/stk. Ekskl. mva.	NOK/stk. Inkl. mva.
116.141.00.1	6110314	Hvit	42	84	37	8527	10659

Geberit Renova Plan vannfritt, utløp bakover

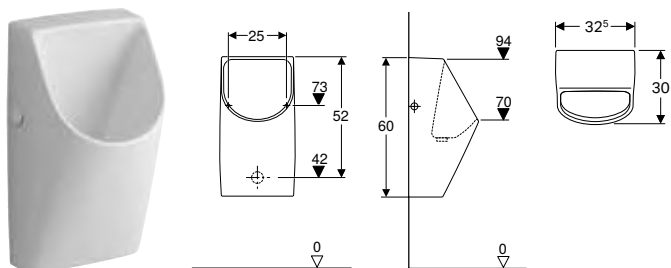

click & scan

Bruksformål

- For urinalinstallasjoner med utløp bakover
- For vannfri drift

Tekniske data

Materiale	Porselen
-----------	----------

Egenskaper

- Vegghengt
- Uten spylekant
- Skjult avløp
- Skjult feste

Leveringsomfang

- Festemateriale for urinal
- Avløpsgarnityr

Art. nr.	NRF nr.	Farge / overflate	B [cm]	H [cm]	T [cm]	Avløp	NOK/stk. Ekskl. mva.	NOK/stk. Inkl. mva.
235170000	6110117	Hvit	32,5	60	30	Bakover	4013	5016
235170600	6110118	Hvit / KeraTect	32,5	60	30	Bakover	4632	5790

Urinalskillevegger

Urinalskillevegger av glass

Geberit skillevegg

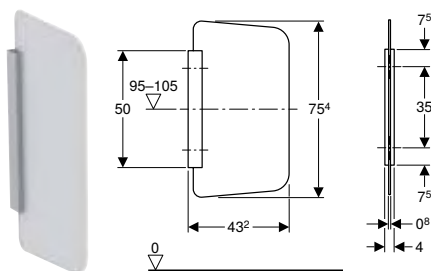

click & scan

Tekniske data

Materiale	ESG (enkelt sikkerhetsglass)
-----------	------------------------------

Egenskaper

- Skillevegg av glass, satinert på begge sider
- Korrosjonsbestandig holder
- Overflaten til holderen børstet og eloksert
- Skjult innbygging

Leveringsomfang

- Deksel
- Veggfeste
- Monteringsmateriell

Art. nr.	NRF nr.	Farge / overflate	L [cm]	B [cm]	H [cm]	NOK/stk. Ekskl. mva.	NOK/stk. Inkl. mva.
115.211.CD.1	6110321	Antrasitt	43,2	4	75,4	7456	9320
115.211.TD.1	6110322	Hvit	43,2	4	75,4	9095	11369
115.211.TF.1	6110323	Umbrå	43,2	4	75,4	7456	9320

Urinal og
skillevegger
til urinal

Tilbehør

Festemateriale

Geberit festemateriale for urinal, Kerafix



[click & scan](#)

Leveringsomfang

- Sett à 2 stk

Art. nr.	NRF nr.	Farge / overflate	NOK/stk. Ekskl. mva.	NOK/stk. Inkl. mva.
551070000	6110667	Forkrommet	337	421
551075000	6110656	Hvit	345	431

Geberit sett skruer for festemateriale, Kerafix



[click & scan](#)

Leveringsomfang

- Sett à 2 stk

Art. nr.	NRF nr.	NOK/stk. Ekskl. mva.	NOK/stk. Inkl. mva.
597159000	6110673	106	133

Geberit festemateriale for urinal



[click & scan](#)

Bruksformål

- For urinaler med synlig feste

Leveringsomfang

- Sett à 2 stk

Art. nr.	NRF nr.	Farge / overflate	NOK/stk. Ekskl. mva.	NOK/stk. Inkl. mva.
521011000	6110653	Forkrommet	331	414
521015000	6110635	Hvit	320	400

Overløp

Geberit utløpsgarnitursett for vannfri urinal

[click & scan](#)

Bruksformål

- For Smyle urinaler vannfrie
- For Renova Plan vannfri urinal
- For Centaurus urinaler, vannfri
- For montering av Geberit membranvannlås

Egenskaper

- Membranvannlås kan skiftes ovenfra
- Avløpssil av rustfritt stål
- Avløpssil korrosjonsbestandig

Leveringsomfang

- Avløpssilløfter
- Avløpssil ø 47 mm
- Membranvannlås
- Vannlåsadapter
- Tilkoblingsrør
- Festemateriale for tilkoblingsrør

Art. nr.	NRF nr.	d, ø [mm]	NOK/stk. Ekskl. mva.	NOK/stk. Inkl. mva.
500.673.00.1	6110664	50	1553	1941









Dusjer

Gulvdrenering for dusjer	350
Sortimentsoversikt – Geberit dusjer i flukt med gulvet	350
Sortimentsoversikt – Geberit slukrenner	351
Slukrenner	352
Dusjgulvavløp	356
Sortimentsoversikt – Geberit dusjgulvavløp	356
Tilbehør til dusjgulvavløp	357
Veggsluk	358
Sortimentsoversikt – Geberit veggsluk	358
Tilbehør til veggsluk	359

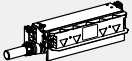
Gulvdrønering for dusjer

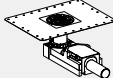
Sortimentsoversikt – Geberit dusjer i flukt med gulvet

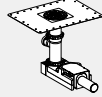
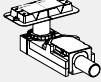
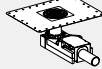
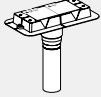
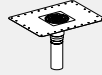







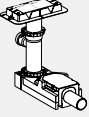

Geberit Norge, Versjon: oktober 2023

Sortimentsoversikt – Geberit dusjer i flukt med gulvet		Geberit dusjrenne CleanLine og Geberit dusjgulvavløp	Geberit veggavløp
			
Råbyggsett for Geberit dusjløsninger på gulvnivå			
For installasjonshøyde 9–22 cm (mål for gulvkonstruksjoner ekskl. fliser og hellinger), vannlåshøyde 50 mm			
154.150.00.1 Geberit installasjonssett for CleanLine slukrenner, for avrettingshøyde på innløpet 90–220 mm		✓	
154.050.00.1 Geberit dusjgulvavløp for høyde på avrettingsmasse ved innløpet 90–220 mm		✓	
Ved installasjonshøyde 18–31 cm (mål på gulvkonstruksjon uten flis og helling), vannlåshøyde 50 mm med innløp			
154.159.00.1 Geberit byggesett med vanntilførsel, til slukrenner i serien CleanLine		✓	
154.059.00.1 Geberit dusjgulvavløp med vanntilførsel		✓	
For installasjonshøyde 6,5–9 cm (mål for gulvkonstruksjoner ekskl. fliser og hellinger), vannlåshøyde 30 mm			
154.152.00.1 Geberit installasjonssett for slukrenner i serien CleanLine, for høyde på avrettingsmasse ved innløpet 65–90 mm		✓	
154.052.00.1 Geberit dusjgulvavløp for høyde på avrettingsmasse ved innløpet 65–90 mm		✓	
For installasjonshøyde 2–25 cm (mål for gulvkonstruksjoner ekskl. fliser og hellinger), uten vannlås			
154.153.00.1 Geberit installasjonssett for slukrenner i serien CleanLine, installasjon gjennom etasjen		✓	
154.053.00.1 Geberit dusjgulvavløp som går gjennom etasjer		✓	
Installasjonselementer for dusjer			
For installasjonshøyde 9–20 cm (mål for gulvkonstruksjoner ekskl. fliser og hellinger), vannlåshøyde 50 mm			
111.591.00.1 Geberit Duofix element for dusj med veggsluk, 50 cm, for høyde på avrettingsmasse ved innløpet 90–200 mm			✓
111.580.00.1 Geberit Duofix element for dusj med veggsluk, 130 cm, innfelt veggarmatur, for høyde på avrettingsmasse ved innløpet 90–200 mm			✓

✓ (✓ Kompatibel)

Sortimentsoversikt – Geberit slukrenner

Geberit Norge, Versjon: oktober 2023

		Geberit installasjonssett for CleanLine slukrenner, for avrettingshøyde på innløpet 90–220 mm	Geberit byggesett med vann-tilførsel, til slukrenner i serien CleanLine	Geberit installasjonssett for slukrenner i serien CleanLine, for høyde på avrettingsmasse ved innløpet 65–90 mm	Geberit installasjonssett for slukrenner i serien CleanLine, installasjon gjennom etasjen
		154.150.00.1	154.159.00.1	154.152.00.1	154.153.00.1
					
Bestilles separat					
Lengde 30–90 cm					
Geberit CleanLine20 slukrenne	154.450.KS.1 	✓	✓	✓	✓
Geberit CleanLine60 slukrenne til tynne gulvbelegg	154.458.00.1 	✓	✓	✓	✓
Geberit CleanLine80 slukrenne	154.440.KS.1 	✓	✓	✓	✓
	154.440.QC.1	✓	✓	✓	✓
	154.440.39.1	✓	✓	✓	✓
Lengde 30–130 cm					
Geberit CleanLine20 slukrenne	154.451.KS.1 	✓	✓	✓	✓
Geberit CleanLine60 slukrenne til tynne gulvbelegg	154.459.00.1 	✓	✓	✓	✓
Geberit CleanLine80 slukrenne	154.441.KS.1 	✓	✓	✓	✓
	154.441.QC.1	✓	✓	✓	✓
	154.441.39.1	✓	✓	✓	✓
Lengde 30–160 cm					
Geberit CleanLine20 slukrenne	154.453.KS.1 	✓	✓	✓	✓
Kan flislegges					
Geberit CleanLine slukrenne til flisinnlegg	154.455.00.1 	✓	✓	✓	✓

✓ Kompatibel

Slukrenner

Geberit installasjonssett for CleanLine slukrenner, for byggehøyde på innløpet 90–220 mm

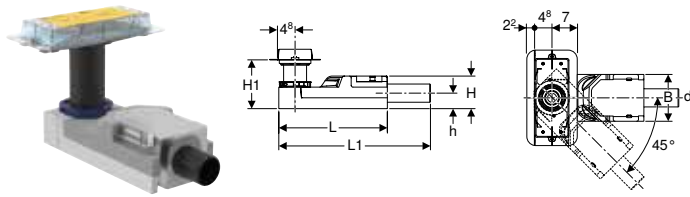

click & scan

Bruksformål

- For montering inne i bygninger
- For avløp for Geberit slukrenner i serien CleanLine
- For komposittettinger
- For avrettingsmassehøyder ≥ 90 mm ved innløpet
- Til bruk som gulvavløp med horisontalt utløp

Tekniske data

Vannlåshøyde (mm)	50 mm
-------------------	-------

Egenskaper

- Sertifisert iht. EN 1253-3
- Fabrikkmontert membranduk
- Membranduk omsluttende 10 cm, til tilkobling av tetnings-systemer
- Grunnelement av EPS for støytutkopling og vannlåsholder

Leveringsomfang

- Beskyttelsesdeksel med avtrekkingskant
- Tilleggssett for tynt lag
- Vannlås av PE-HD
- Monteringsmateriell
- Avstandsplate, tykkelse 2 cm

Art. nr.	NRF nr.	DN	d, \emptyset [mm]	Avløpskapasitet [l/s]	L [cm]	L1 [cm]	B [cm]	H [cm]	H1 [cm]	h [cm]	NOK/stk. Ekskl. mva.	NOK/stk. Inkl. mva.
154.150.00.1	6166079	50	50	0,8	30	35,8	13	9	9–22	4,2	2579	3224

Bestilles i tillegg

- Slukrenne i serien CleanLine

Kan kombineres med

- Geberit forlenger for tilleggssett for tynt lag CleanLine

Tilbehør

- Geberit CleanLine20 slukrenne \rightarrow s. 353
- Geberit CleanLine60 slukrenne til tynne gulvbelegg \rightarrow s. 354
- Geberit CleanLine80 slukrenne \rightarrow s. 355
- Geberit CleanLine slukrenne til flisinnlegg \rightarrow s. 354
- Geberit forlenger for tilleggssett for tynt lag CleanLine



- Ved flisstørrelser < 5 cm må du være oppmerksom på overdekning av avrettingsmassen til grunnelementet. Materialet og tykkelsen på avrettingsmassen må defineres av flisleggeren

Geberit byggesett med vanntilførsel, til slukrenner i serien CleanLine

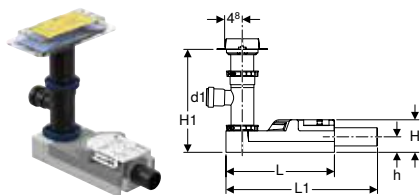

click & scan

Bruksformål

- For montering inne i bygninger
- For avløp for Geberit slukrenner i serien CleanLine
- For komposittettinger
- Til høyde på avrettingsmasse ≥ 190 mm ved innløpet
- Til bruk som gulvavløp med horisontalt utløp

Tekniske data

Vannlåshøyde (mm)	50 mm
-------------------	-------

Egenskaper

- Sertifisert iht. EN 1253-3
- Fabrikkmontert membranduk
- Membranduk omsluttende 10 cm, til tilkobling av tetnings-systemer
- Grunnelement av EPS for støytutkopling og vannlåsholder

Leveringsomfang

- Beskyttelsesdeksel med avtrekkingskant
- Tilleggssett for tynt lag
- Vannlås av PE-HD
- Grennrør 88,5° i PE, \emptyset 63/40 mm
- Monteringsmateriell
- Avstandsplate, tykkelse 2 cm

Art. nr.	NRF nr.	DN	d, \emptyset [mm]	Avløpskapasitet [l/s]	d1, \emptyset [mm]	L [cm]	L1 [cm]	B [cm]	H [cm]	H1 [cm]	h [cm]	NOK/stk. Ekskl. mva.	NOK/stk. Inkl. mva.
154.159.00.1	6166387	50	50	0,8	40	30	35,8	13	9	19–36,5	4,2	3287	4109

Bestilles i tillegg

- Slukrenne i serien CleanLine

Kan kombineres med

- Geberit forlenger for tilleggssett for tynt lag CleanLine

Tilbehør

- Geberit CleanLine20 slukrenne → s. 353
- Geberit CleanLine60 slukrenne til tynne gulvbelegg → s. 354
- Geberit CleanLine80 slukrenne → s. 355
- Geberit CleanLine slukrenne til flisinnlegg → s. 354
- Geberit forlenger for tilleggssett for tynt lag CleanLine

Geberit CleanLine20 slukrenne

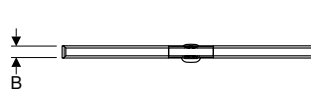
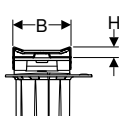
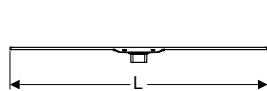

click & scan

Bruksformål

- For avløp for dusjer i flukt med gulvet
- For montering i rommet eller nær veggen
- For montering i tynt mørtellag
- For komposittettinger
- Egner seg for universell utforming

Tekniske data

Materiale	CrNiMo-stål 1.4404 (EN 10088)
-----------	-------------------------------

Egenskaper

- Sertifisert iht. EN 1253-3
- Slukrenne kan forkortes
- Egner seg for fliskonstruksjoner på gulv 8–35 mm
- Høyden, hellingen og forskyvningen til slukrenne kan rettes inn
- Enkel rengjøring
- Vannavledning over komposittetningen
- Bæreevne klasse K 3 (3 kN)

Leveringsomfang

- Hårsil
- Innløpsmansjett med utjevningssring
- 2 endestykker, kan plugges inn
- Gummisuger

Art. nr.	NRF nr.	Farge / overflate	L [cm]	B [cm]	H [cm]	NOK/stk. Ekskl. mva.	NOK/stk. Inkl. mva.
154.450.KS.1	6166085	Ramme: syrefast stål elektrolyt Flate: syrefast stål børstet	30–90	4,3	0,8	3686	4608
154.451.KS.1	6166086	Ramme: syrefast stål elektrolyt Flate: syrefast stål børstet	30–130	4,3	0,8	5530	6913
154.453.KS.1	6166175	Ramme: syrefast stål elektrolyt Flate: syrefast stål børstet	30–160	4,3	0,8	6805	8506

Bestilles i tillegg

- Installasjonssett for slukrenner i serien CleanLine

Kan kombineres med

- Geberit skjøtestykke CleanLine20



- Gulvfliser av naturstein kan misfarges i dusjområdet

Geberit CleanLine slukrenne til flisinnlegg

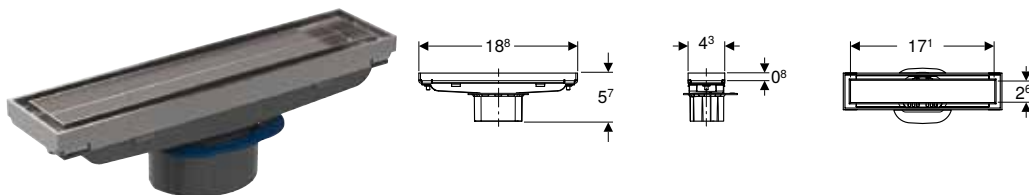

click & scan

Bruksformål

- For avløp for dusjer i flukt med gulvet
- For montering i rommet eller nær veggen
- For montering i tynt mørtellag
- For komposittettinger
- Egner seg for universell utforming

Tekniske data

Materiale	Syrefast stål
-----------	---------------

Egenskaper

- Egner seg for fliskonstruksjoner på gulv 13–35 mm
- Høyt flisinnlegg med fliselim 0,8 cm
- Høyden, hellingen og forskyvningen til slukrenne kan rettes inn
- Vannavledning over komposittetningen
- Enkel rengjøring

Leveringsomfang

- Hårsil
- Innløpsmansjett med utjevningsring
- Demonteringsverktøy

Art. nr.	NRF nr.	Farge / overflate	B [cm]	H [cm]	NOK/stk. Ekskl. mva.	NOK/stk. Inkl. mva.
154.455.00.1	6166148	Kundespesifikk / Syrefast stål børstet	18,8	5,7	3508	4385

Bestilles i tillegg

- Installasjonssett for slukrenner i serien CleanLine



- Gulvfliser av naturstein kan misfarges i dusjområdet
- Fliseinnlegg inklusive fliselim 17,1 x 2,6 x 0,8 cm

Geberit CleanLine60 slukrenne til tynne gulvbelegg

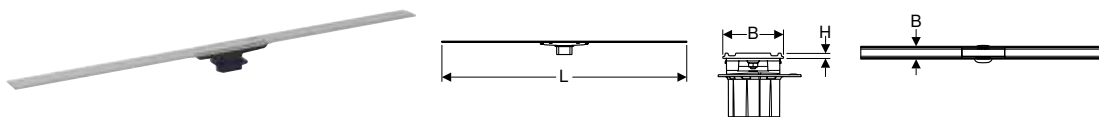

click & scan

Bruksformål

- For avløp for dusjer i flukt med gulvet
- For montering i rommet eller nær veggen
- For montering i tynt mørtellag
- For komposittettinger
- For integrering i ferdige overflater på grunnlag av epoksyharpiks
- For integrering i ferdige overflater på grunnlag av PUR
- Egner seg for universell utforming

Tekniske data

Materiale	CrNiMo-stål 1.4404 (EN 10088)
-----------	-------------------------------

Egenskaper

- Sertifisert iht. EN 1253-3
- Slukrenne kan forkortes
- Egner seg for fliskonstruksjoner på gulv 4–30 mm
- Høyden, hellingen og forskyvningen til slukrenne kan rettes inn
- Enkel rengjøring
- Vannavledning over komposittetningen
- Vannavledning over det ferdige gulvet ved bruk av pakningsringen
- Bæreevne klasse K 3 (3 kN)

Leveringsomfang

- Hårsil
- Innløpsmansjett med utjevningsring
- Gummisuger
- Pakningsring

Art. nr.	NRF nr.	Farge / overflate	L [cm]	B [cm]	H [cm]	NOK/stk. Ekskl. mva.	NOK/stk. Inkl. mva.
154.458.00.1	6166207	Syrefast stål børstet	30–90	4,7	0,4	4974	6218
154.459.00.1	6166208	Syrefast stål børstet	30–130	4,7	0,4	7190	8988

Bestilles i tillegg

- Installasjonssett for slukrenner i serien CleanLine



- Gulvfliser av naturstein kan misfarges i dusjområdet

Geberit CleanLine80 slukrenne

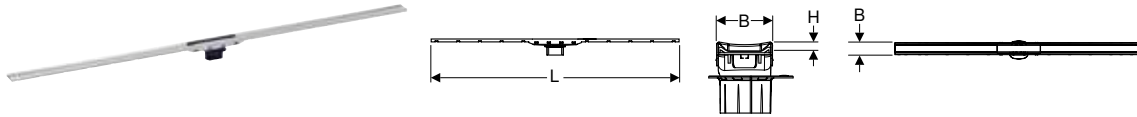

click & scan

Bruksformål

- For avløp for dusjer i flukt med gulvet
- For montering i rommet eller nær veggen
- For montering i tynt mørtellag
- For komposittettinger
- Egner seg for universell utforming

Tekniske data

Materiale	CrNiMo-stål 1.4404 (EN 10088)
-----------	-------------------------------

Egenskaper

- Sertifisert iht. EN 1253-3
- Med integrert fall
- Slukrenne kan forkortes
- Egner seg for fliseplassering på gulv på 10–35 mm
- Høyden, hellingen og forskyvningen til slukrenne kan rettes inn
- Enkel rengjøring
- Vannavledning over komposittettingen
- Vannavledning over det ferdige gulvet ved bruk av pakningsringen
- Bæreevne klasse K 3 (3 kN)
- Med anti-fingerprint-lag

Leveringsomfang

- Hårsil
- Innløpsmansjett med utjevningsring
- Gummisuger
- Pakningsring

Art. nr.	NRF nr.	Farge / overflate	L [cm]	B [cm]	H [cm]	NOK/stk.	
						Ekskl. mva.	Inkl. mva.
154.440.39.1	6166267	Ramme: champagne / polert, med belegg Flate: champagne / børstet, med belegg	30–90	4,4	1	7959	9949
154.440.KS.1	6166268	Ramme: Rustfritt stål, polert, med belegg Flate: rustfritt stål, børstet, med belegg	30–90	4,4	1	7959	9949
154.440.QC.1	6166269	Ramme: svartkrom / børstet, med belegg Flate: svart krom / børstet, med belegg	30–90	4,4	1	7958	9949
154.441.39.1	6166271	Ramme: champagne / polert, med belegg Flate: champagne / børstet, med belegg	30–130	4,4	1	10259	12824
154.441.KS.1	6166272	Ramme: Rustfritt stål, polert, med belegg Flate: rustfritt stål, børstet, med belegg	30–130	4,4	1	10259	12824
154.441.QC.1	6166273	Ramme: svartkrom / børstet, med belegg Flate: svart krom / børstet, med belegg	30–130	4,4	1	10259	12824

Bestilles i tillegg

- Installasjonssett for slukrenner i serien CleanLine

Kan kombineres med

- Geberit skjøtestykke CleanLine80





- Gulvfliser av naturstein kan misfarges i dusjområdet

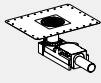
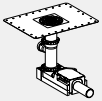
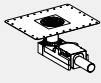

Dusjgulvavløp

Sortimentsoversikt – Geberit dusjgulvavløp

Geberit Norge, Versjon: oktober 2023

	Geberit dusjgulvavløp for høyde på avrettingsmasse ved innløpet 90–220 mm	Geberit dusjgulvavløp med vanntilførsel	Geberit dusjgulvavløp for høyde på avrettingsmasse ved innløpet 65–90 mm	Geberit dusjgulvavløp som går gjennom etasjer
	154.050.00.1	154.059.00.1	154.052.00.1	154.053.00.1
				

Tilbehør

Geberit Circle designrist 8 x 8 cm	154.311.00.1		✓	✓	✓	✓
Geberit designrist 8 x 8 cm	154.312.00.1		✓	✓	✓	✓
Geberit rist kan skrues, 8 x 8 cm	154.310.00.1		✓	✓	✓	✓

✓ Kompatibel

Geberit dusjgulvavløp for byggehøyde ved innløpet 90–220 mm

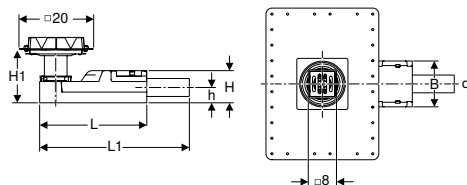
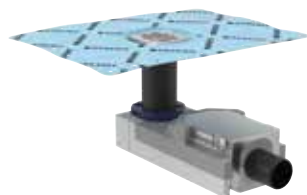

click & scan

Bruksformål

- For montering inne i bygninger
- For avløp for dusjer i flukt med gulvet
- Egner seg for universell utforming
- For komposittettinger
- For avrettingsmassehøyder ≥ 90 mm ved innløpet
- Til bruk som gulvavløp med horisontalt utløp

Tekniske data

Vannlåshøyde (mm)	50 mm
-------------------	-------

Leveringsomfang

- Beskyttelsesdeksel med avtrekkingskant
- Tilleggssett for tynt lag
- Hårsil
- Ramme for rist med utjevningring
- Rist
- Vannlås av PE-HD
- Monteringsmateriell
- Avstandsplate, tykkelse 2 cm

Egenskaper

- Sertifisert iht. EN 1253-3
- Egner seg for fliskonstruksjoner på gulv 2–40 mm
- Fabrikkmontert membranduk
- Membranduk omsluttende 10 cm, til tilkobling av tetnings-systemer
- Rist av syrefast stål
- Høyden, hellingen og forskyvningen til rist kan rettes inn
- Grunnelement av EPS for støtutkopling og vannlåsholder
- Bæreevne klasse K 3 (3 kN)
- Vannavledning over komposittetningen

Art. nr.	NRF nr.	DN	d, \varnothing [mm]	Avløpskapasitet [l/s]	L [cm]	L1 [cm]	B [cm]	H [cm]	H1 [cm]	h [cm]	NOK/stk. Ekskl. mva.	NOK/stk. Inkl. mva.
154.050.00.1	6166087	50	50	0,8	30	35,8	13	9	9–22	4,2	1843	2304

Kan kombineres med

- Geberit forlenger for tilleggssett for tynt lag CleanLine

Tilbehør

- Geberit rist kan skrues, 8 x 8 cm
- Geberit Circle designrist 8 x 8 cm → s. 357
- Geberit designrist 8 x 8 cm → s. 358



- Ved flisstørrelser < 5 cm må du være oppmerksom på overdekning av avrettingsmassen til grunnelementet. Materialet og tykkelsen på avrettingsmassen må defineres av flisleggeren
- Gulvfliser av naturstein kan misfarges i dusjområdet

Geberit dusjgulvavløp med vanntilførsel

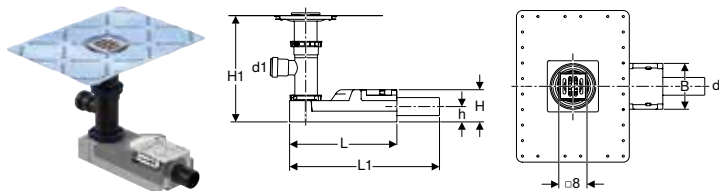

click & scan

Bruksformål

- For montering inne i bygninger
- For avløp for dusjer i flukt med gulvet
- Egner seg for universell utforming
- For komposittettinger
- Til høyde på avrettingsmasse ≥ 180 mm ved innløpet

Egenskaper

- Sertifisert iht. EN 1253-3
- Egner seg for fliskonstruksjoner på gulv 2–40 mm
- Fabrikkmontert membranduk
- Membranduk omsluttende 10 cm, til tilkobling av tetnings-systemer
- Rist av syrefast stål
- Høyden, hellingen og forskyvningen til rist kan rettes inn
- Grunnelement av EPS for støytakopling og vannlåsholder
- Bæreevne klasse K 3 (3 kN)
- Vannavledning over komposittetningen

Tekniske data

Vannlåshøyde (mm)	50 mm
-------------------	-------

Leveringsomfang

- Beskyttelsesdeksel med avtrekkingskant
- Tilleggssett for tynt lag
- Hårsil
- Ramme for rist med utjevningring
- Rist
- Vannlås av PE-HD
- Grenrør 88,5° i PE, \varnothing 63/40 mm
- Monteringsmateriell
- Avstandsplate, tykkelse 2 cm

Art. nr.	NRF nr.	DN	d, \varnothing [mm]	Avløpskapasitet [l/s]	d1, \varnothing [mm]	L [cm]	L1 [cm]	B [cm]	H [cm]	H1 [cm]	h [cm]	NOK/stk. Ekskl. mva.	NOK/stk. Inkl. mva.
154.059.00.1	6166386	50	50	0,8	40	30	35,8	13	9	19–36,5	4,2	2469	3086

Kan kombineres med

- Geberit forlenger for tilleggssett for tynt lag CleanLine

Tilbehør

- Geberit rist kan skrues, 8 x 8 cm
- Geberit Circle designrist 8 x 8 cm \rightarrow s. 357
- Geberit designrist 8 x 8 cm \rightarrow s. 358

Tilbehør til dusjgulvavløp

Geberit Circle designrist 8 x 8 cm

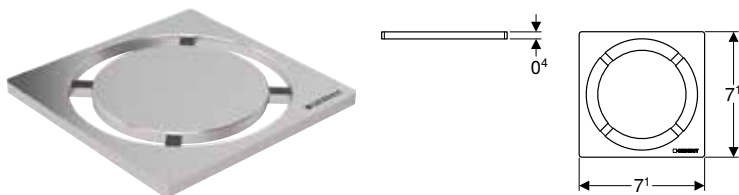

click & scan

Bruksformål

- For gulvavløp for dusjer i flukt med gulvet med ramme for rist 8 x 8 cm

Egenskaper

- Børstet

Tekniske data

Materiale	Syrefast stål
-----------	---------------

Art. nr.	NRF nr.	NOK/stk. Ekskl. mva.	NOK/stk. Inkl. mva.
154.311.00.1	6166088	1843	2304

Geberit designrist 8 x 8 cm

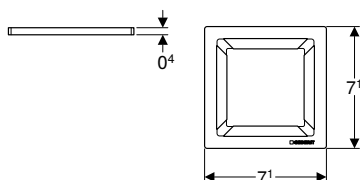
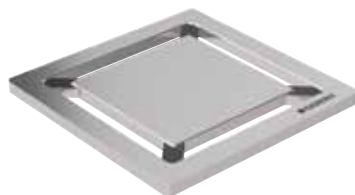

click & scan

Bruksformål

- For gulvavløp for dusjer i flukt med gulvet med ramme for rist 8 x 8 cm

Egenskaper

- Børstet

Tekniske data

Materiale	Syrefast stål
-----------	---------------

Art. nr.	NRF nr.	NOK/stk. Ekskl. mva.	NOK/stk. Inkl. mva.
154.312.00.1	6166089	1843	2304

Veggsluk

Sortimentsoversikt – Geberit veggsluk

Geberit Norge, Versjon: oktober 2023

			Geberit Duofix element for dusj med veggsluk, 130 cm, innfelt veggarmatur, for høyde på avrettingsmasse ved innløpet 90–200 mm	Geberit Duofix element for dusj med veggsluk, 50 cm, for høyde på avrettingsmasse ved innløpet 90–200 mm
			111.580.00.1	111.591.00.1
Bestilles separat				
Geberit komplementeringssett for veggsluk, deksel av plast	154.335.11.1 154.335.14.1 154.335.21.1		✓ ✓ ✓	✓ ✓ ✓
Geberit komplementeringssett for veggsluk, deksel av rustfritt stål	154.336.FW.1		✓	✓
Geberit komplementeringssett for veggsluk, av rustfritt stål, kan skrues	154.337.FW.1		✓	✓
Geberit komplementeringssett for veggsluk, deksel av rustfritt stål polert	154.342.00.1		✓	✓
Geberit komplementeringssett for veggsluk, for flisinnlegg, uten ramme	154.338.00.1		✓	✓
Geberit komplementeringssett for veggsluk, for flisinnlegg, flere deler	154.339.00.1		✓	✓
Tilbehør				
Geberit kollektorprofil for veggsluk for dusj	154.340.FW.1		✓	✓

✓ Kompatibel

Tilbehør til veggsluk

Geberit kompletteringssett for veggsluk, deksel av rustfritt stål



click & scan

Bruksformål

- For Geberit veggsluk

Egenskaper

- Kan tas ut for rengjøring

Leveringsomfang

- Deksel
- Hårsil
- Umbrakonøkkel

Art. nr.	NRF nr.	Farge / overflate	L [cm]	H [cm]	NOK/stk. Ekskl. mva.	NOK/stk. Inkl. mva.
154.336.FW.1	6166168	Syrefast stål børstet	32	5	1402	1753

Geberit kompletteringssett for veggsluk, deksel av rustfritt stål polert



click & scan

Bruksformål

- For Geberit veggsluk

Egenskaper

- Passer til Geberit ONE
- Kan tas ut for rengjøring

Leveringsomfang

- Deksel
- Hårsil
- Umbrakonøkkel

Art. nr.	NRF nr.	Farge / overflate	L [cm]	H [cm]	NOK/stk. Ekskl. mva.	NOK/stk. Inkl. mva.
154.342.00.1	6166173	Syrefast stål polert	32	5	1508	1885

Geberit kompletteringssett for veggsluk, av rustfritt stål, kan skrues



click & scan

Bruksformål

- For Geberit veggsluk

Egenskaper

- Kan tas ut for rengjøring
- Kan skrues

Leveringsomfang

- Deksel
- Hårsil
- Umbrakonøkkel
- Monteringsmateriell

Art. nr.	NRF nr.	Farge / overflate	L [cm]	H [cm]	NOK/stk. Ekskl. mva.	NOK/stk. Inkl. mva.
154.337.FW.1	6166169	Syrefast stål børstet	32	5	1822	2278

Geberit kompletteringssett for veggsluk, deksel av plast



click & scan

Bruksformål

- For Geberit veggsluk

Egenskaper

- Kan tas ut for rengjøring

Leveringsomfang

- Deksel
- Hårsil
- Umbrakonøkkel

Art. nr.	NRF nr.	Farge / overflate	L [cm]	H [cm]	NOK/stk. Ekskl. mva.	NOK/stk. Inkl. mva.
154.335.11.1	6166167	Alpehvit	32	5	960	1200
154.335.21.1	6165929	Blankforkrommet	32	5	1122	1403

Geberit kollektorprofil for veggsluk for dusj



click & scan

Bruksformål

- For drenering av dusjvannet i Geberit veggsluk for dusj
- For montering i tynt mørtellag

Egenskaper

- Kan kuttes etter ønske
- Lett å vedlikeholde og rengjøre

Tekniske data

Materiale	Syrefast stål
-----------	---------------

Leveringsomfang

- 2 kapper, kan plugges inn

Art. nr.	Farge / overflate	L [cm]	H [cm]	NOK/stk. Ekskl. mva.	NOK/stk. Inkl. mva.
154.340.FW.1	Syrefast stål børstet	115	0,8	1497	1871

Geberit kompletteringssett for veggsluk, for flisinnlegg, uten ramme



click & scan

Bruksformål

- For Geberit veggsluk
- For belegging med en flis uten fuger

Leveringsomfang

- Flisholder
- Hårsil
- Umbrakonøkkel

Egenskaper

- Kan tas ut for rengjøring
- Egner seg for fliskonstruksjoner på vegg 2–35 mm

Art. nr.	NRF nr.	L [cm]	H [cm]	NOK/stk. Ekskl. mva.	NOK/stk. Inkl. mva.
154.338.00.1	6166171	29,4	1,9	1213	1516

Geberit kompletteringssett for veggsluk, for flisinnlegg, flere deler



click & scan

Bruksformål

- For Geberit veggsluk
- For belegging med flere fliser

Egenskaper

- Kan tas ut for rengjøring
- Egner seg for fliskonstruksjoner på vegg 2–35 mm

Tekniske data

Materiale	Syrefast stål
-----------	---------------

Leveringsomfang

- Flisholder
- Visningsramme
- Hårsil
- Umbrakonøkkel

Art. nr.	NRF nr.	L [cm]	H [cm]	NOK/stk. Ekskl. mva.	NOK/stk. Inkl. mva.
154.339.00.1	6166172	31,6	6,4	1897	2372



Badekar













Badekar av sanitærakryl.....	364
Rektangulært badekar	364
Tilbehørsoversikt – Geberit rektangulært badekar i sanitærakryl	364

Badekar av sanitærakryl

Rektangulært badekar

Tilbehørsoversikt – Geberit rektangulært badekar i sanitærakryl

Geberit Norge, Versjon: november 2023

				Geberit Renova	Geberit Renova Plan		Soana		Tawa	
				Geberit Renova rektangulært badekar med føtter	Geberit Renova Plan rektangulært badekar med føtter	Geberit Renova Plan rektangulært badekar Duo, med støtteben	Geberit Soana rektangulært badekar smal kant, med støtteben	Geberit Soana rektangulært badekar smal kant, Duo, med støtteben	Geberit Tawa rektangulært badekar smal kant, med støtteben	Geberit Tawa rektangulært badekar smal kant, Duo, med støtteben
				554.210.01.1	554.310.01.1					
				554.211.01.1	554.311.01.1		554.001.01.1	554.003.01.1	554.120.01.1	554.123.01.1
				554.212.01.1	554.312.01.1		554.002.01.1	554.004.01.1	554.121.01.1	554.124.01.1
				554.213.01.1	554.313.01.1	554.317.01.1	554.014.01.1	554.005.01.1	554.122.01.1	554.125.01.1
				554.214.01.1	554.314.01.1		554.015.01.1			
				554.215.01.1	554.315.01.1					
				554.216.01.1	554.316.01.1					
										
				→ s. 300	→ s. 367	→ s. 367	→ s. 366	→ s. 366	→ s. 365	→ s. 365
Geberit eksentergarnityr, d52, lengde 26 cm	150.501.00.6		→ s. 364	✓	✓	✓				
Geberit eksentergarnityr, d52, lengde 73 cm	150.505.00.6		→ s. 364				✓	✓	✓	✓
Geberit eksentergarnityr, d52, lengde 73 cm, med kompletteringssett	150.525.21.6		→ s. 364				✓	✓	✓	✓
Geberit eksentergarnityr med innløp, d52, lengde 73 cm	150.701.00.6		→ s. 364				✓	✓	✓	✓
Geberit badekaravløp med PushControl trykkbetjening d52, med kompletteringssett	150.750.21.6		→ s. 364	✓	✓	✓	✓	✓	✓	✓
✓ Kompatibel										

Geberit Tawa rektangulært badekar smal kant, med støtteben

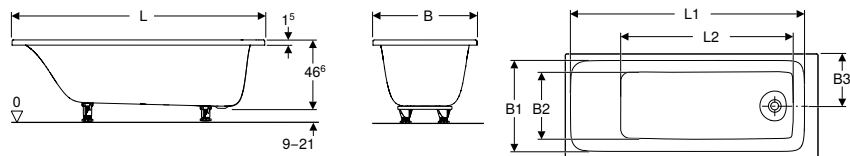

click & scan

Bruksformål

- For private baderom og hoteller

Tekniske data

Materiale	Sanitærakryl
-----------	--------------

Egenskaper

- Rektangulær
- Smal kant
- Utløp i fotende
- Avløpsåpning ø 52 mm

Leveringsomfang

- Badekar
- Sett føtter

Art. nr.	NRF nr.	Farge / overflate	L [cm]	L1 [cm]	L2 [cm]	B [cm]	B1 [cm]	B2 [cm]	B3 [cm]	H [cm]	Totalvolum [l]	NOK/stk. Ekskl. mva.	NOK/stk. Inkl. mva.
554.120.01.1	6215367	Hvit / Blank	170	157,7	116,2	70	61,4	46,5	35	46,6	213	5590	6988
554.121.01.1	6215368	Hvit / Blank	170	157,7	116,2	75	66,4	51,5	37,5	46,6	234	5902	7378
554.122.01.1	6215369	Hvit / Blank	180	167,7	126,3	80	71,4	56,5	40	46,6	273	6366	7958

Tilbehør

- Geberit badekaravløp med PushControl trykkbetjening d52, med kompletteringssett

Geberit Tawa rektangulært badekar smal kant, Duo, med støtteben

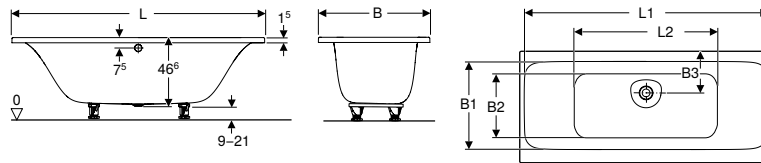

click & scan

Bruksformål

- For private baderom og hoteller

Tekniske data

Materiale	Sanitærakryl
-----------	--------------

Egenskaper

- Rektangulær
- Smal kant
- Egnet for to personer
- Utløp eksentrisk på midten
- Avløpsåpning ø 52 mm

Leveringsomfang

- Badekar
- Sett føtter

Art. nr.	NRF nr.	Farge / overflate	L [cm]	L1 [cm]	L2 [cm]	B [cm]	B1 [cm]	B2 [cm]	B3 [cm]	H [cm]	Totalvolum [l]	NOK/stk. Ekskl. mva.	NOK/stk. Inkl. mva.
554.123.01.1	6215364	Hvit / Blank	170	163,3	95,1	75	56,2	47,6	28	46,6	186	6213	7766
554.124.01.1	6215365	Hvit / Blank	180	173,6	105,1	80	61,2	52,6	28	46,6	258	6678	8348
554.125.01.1	6215366	Hvit / Blank	190	183,6	115,1	90	71,2	62,8	28	46,6	330	7143	8929

Tilbehør

- Geberit badekaravløp med PushControl trykkbetjening d52, med kompletteringssett

Badekar

Badekar av sanitærakryl
Rektangulært badekar

Geberit Soana rektangulært badekar smal kant, med støtteben

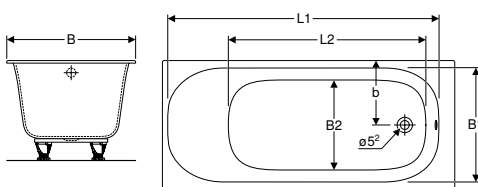

click & scan

Bruksformål

- For private baderom og hoteller

Tekniske data

Materiale	Sanitærakryl
-----------	--------------

Egenskaper

- Innbyggingsbadekar
- Rektangulær
- Smal kant
- Utløp i fotende
- Avløpsåpning \varnothing 52 mm
- Det kan bores hull til kranen iht. EN 232

Leveringsomfang

- Badekar
- Sett føtter

Art. nr.	NRF nr.	Farge / overflate	L [cm]	L1 [cm]	L2 [cm]	B [cm]	B1 [cm]	B2 [cm]	b [cm]	H [cm]	Totalvolum [l]	NOK/stk. Ekskl. mva.	NOK/stk. Inkl. mva.
554.001.01.1	6215356	Hvit / Blank	160	147,5	104,8	70	61	47,3	35	45	195	4970	6213
554.002.01.1	6215357	Hvit / Blank	170	157,5	114,8	70	61	47,3	35	45	213	4970	6213
554.014.01.1	6215358	Hvit / Blank	170	157,5	114,8	75	66	52,3	37,5	45	233	5280	6600
554.015.01.1	6215359	Hvit / Blank	180	167,5	125	80	71,5	57,2	37,5	45	272	5745	7181

Tilbehør

- Geberit badekaravløp med PushControl trykkbetjening d52, med kompletteringssett

Geberit Soana rektangulært badekar smal kant, Duo, med støtteben

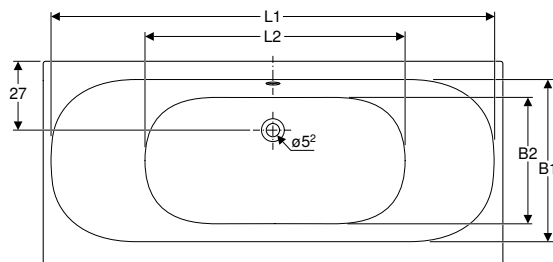
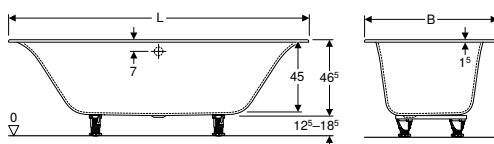

click & scan

Bruksformål

- For private baderom og hoteller

Tekniske data

Materiale	Sanitærakryl
-----------	--------------

Egenskaper

- Innbyggingsbadekar
- Rektangulær
- Egnet for to personer
- Smal kant
- Utløp eksentrisk på midten
- Avløpsåpning \varnothing 52 mm
- Det kan bores hull til kranen iht. EN 232

Leveringsomfang

- Badekar
- Sett føtter

Art. nr.	NRF nr.	Farge / overflate	L [cm]	L1 [cm]	L2 [cm]	B [cm]	B1 [cm]	B2 [cm]	H [cm]	Totalvolum [l]	NOK/stk. Ekskl. mva.	NOK/stk. Inkl. mva.
554.003.01.1	6215361	Hvit / Blank	170	163	91,8	75	58,7	44,4	45	179	5590	6988
554.004.01.1	6215362	Hvit / Blank	180	173	101,8	80	64	49,4	45	212	6057	7571
554.005.01.1	6215363	Hvit / Blank	190	183	111,8	90	75	59,4	45	271	6521	8151

Tilbehør

- Geberit badekaravløp med PushControl trykkbetjening d52, med kompletteringssett

Geberit Renova Plan rektangulært badekar med føtter

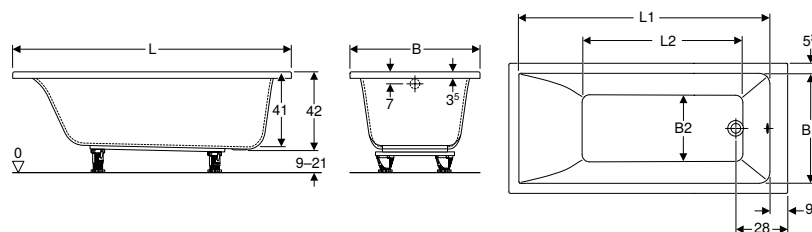

Bruksformål

- For private baderom og hoteller

Tekniske data

Materiale	Sanitærakryl
-----------	--------------

Egenskaper

- Rektangulær
- Utløp i fotende
- Avløpsåpning \varnothing 52 mm
- Det kan bores hull til kranen iht. EN 232

Leveringsomfang

- Badekar
- Sett føtter

Art. nr.	NRF nr.	Farge / overflate	L [cm]	L1 [cm]	L2 [cm]	B [cm]	B1 [cm]	B2 [cm]	H [cm]	Totalvolum [l]	NOK/stk. Ekskl. mva.	NOK/stk. Inkl. mva.
554.310.01.1	6215338	Hvit / Blank	140	125,4	76,5	70	59,5	36	42	157	4658	5823
554.311.01.1	6215339	Hvit / Blank	150	135,4	86,5	70	59,5	36	42	173	4658	5823
554.312.01.1	6215341	Hvit / Blank	160	145,4	96,5	70	59,5	36	42	178	4658	5823
554.313.01.1	6215342	Hvit / Blank	160	146	87	75	64,4	43	42	196	5003	6254
554.314.01.1	6215343	Hvit / Blank	170	155,4	106,5	70	59,5	36	42	193	4658	5823
554.315.01.1	6215344	Hvit / Blank	170	156	98	75	64,4	43	42	212	5003	6254
554.316.01.1	6215345	Hvit / Blank	180	165	108	80	69,4	47	42	242	5520	6900

Tilbehør

- Geberit badekaravløp med PushControl trykkbetjening d52, med kompletteringssett

Geberit Renova Plan rektangulært badekar Duo, med støtteben

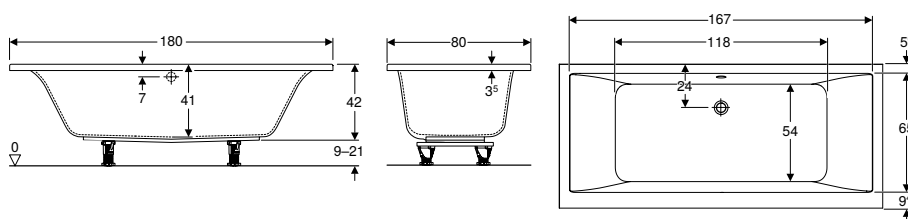

Bruksformål

- For private baderom og hoteller

Tekniske data

Materiale	Sanitærakryl
-----------	--------------

Egenskaper

- Rektangulær
- Egnet for to personer
- Utløp eksentrisk på midten
- Avløpsåpning \varnothing 52 mm
- Det kan bores hull til kranen iht. EN 232

Leveringsomfang

- Badekar
- Sett føtter

Art. nr.	NRF nr.	Farge / overflate	L [cm]	L2 [cm]	B [cm]	B2 [cm]	H [cm]	Totalvolum [l]	NOK/stk. Ekskl. mva.	NOK/stk. Inkl. mva.
554.317.01.1	6215346	Hvit / Blank	180	118	80	54	42	219	5866	7333

Tilbehør

- Geberit badekaravløp med PushControl trykkbetjening d52, med kompletteringssett

Geberit Renova rektangulært badekar med føtter

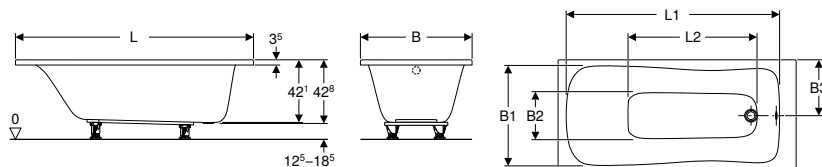

Bruksformål

- For private baderom og hoteller

Tekniske data

Materiale	Sanitærakryl
-----------	--------------

Egenskaper

- Rektangulær
- Utløp i fotende
- Avløpsåpning ø 52 mm
- Det kan bores hull til kranen iht. EN 232

Leveringsomfang

- Badekar
- Sett føtter

Art. nr.	NRF nr.	Farge / overflate	L [cm]	L1 [cm]	L2 [cm]	B [cm]	B1 [cm]	B2 [cm]	B3 [cm]	H [cm]	Totalvolum [l]	NOK/stk. Ekskl. mva.	NOK/stk. Inkl. mva.
554.210.01.1	6215324	Hvit / Blank	140	124	75,9	70	62,6	27,3	35	42,8	140	4140	5175
554.211.01.1	6215325	Hvit / Blank	150	134	85,9	70	62,6	27,3	35	42,8	153	4140	5175
554.212.01.1	6215326	Hvit / Blank	160	143,5	86,7	70	62,6	27,3	35	42,8	158	4140	5175
554.213.01.1	6215327	Hvit / Blank	160	143,5	86,7	75	67	30,9	37,5	42,8	173	4486	5608
554.214.01.1	6215328	Hvit / Blank	170	153,5	95,7	70	62,6	27,3	35	42,8	172	4140	5175
554.215.01.1	6215329	Hvit / Blank	170	153,5	95,7	75	67	30,9	37,5	42,8	188	4486	5608
554.216.01.1	6215331	Hvit / Blank	180	163,5	106,7	80	70,8	34	40	42,8	218	5003	6254

Tilbehør

- Geberit badekaravløp med PushControl trykkbetjening d52, med kompletteringssett



Andre produkter

Servanter	372
Tilbehør.....	372
Baderomsmøbel	372
Andre baderomsmøbler	372
Tilbehør.....	373
Geberit Duofix	375
Elementer for servanter	375
Utstyrstilkoblinger	376
Avløpsgarnityr for servanter og bidéer	376
Avløpsdeler for toaletter og veggavløp	382

Servanter

Tilbehør

Geberit festemateriell til servant, med dekkapper



click & scan

Bruksformål

- For feste av servant på massiv vegg

Egenskaper

- Gjenger M10

Leveringsomfang

- Monteringsmateriell
- 2 dekkapper

Art. nr.	NRF nr.	Farge / overflate	M [mm]	L [cm]	NOK/stk. Ekskl. mva.	NOK/stk. Inkl. mva.
502.768.00.1	6000118	Forkrommet	10	12	192	240

Baderomsmøbel

Andre baderomsmøbler

Geberit magnettavle med oppbevaring

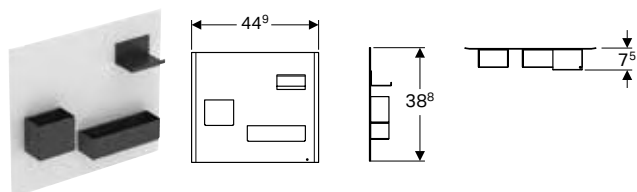

click & scan

Tekniske data

Materiale	Stål
-----------	------

Leveringsomfang

- Magnettavle
- Oppbevaringsrom

Egenskaper

- Oppbevaringsbokser i forskjellige størrelser
- Fraleggingsmagnet

Art. nr.	NRF nr.	Farge / overflate	NOK/stk. Ekskl. mva.	NOK/stk. Inkl. mva.
500.649.01.2	7032334	Magnettavle: hvit / pulverlakkert matt Fraleggingsmagneter: lava / pulverlakkert matt	1887	2359
500.649.JK.2	7032335	Magnettavle: lava / pulverlakkert matt Fraleggingsmagneter: lava / pulverlakkert matt	1887	2359
500.649.16.1	7032336	Magnettavle: svart / pulverlakkert matt Fraleggingsmagneter: lava / pulverlakkert matt	1887	2359

Kan kombineres med

- Geberit iCon sideskap med to skuffer → s. 160
- Geberit Smyle Square sideskap med to skuffer → s. 198

Geberit veggshylle

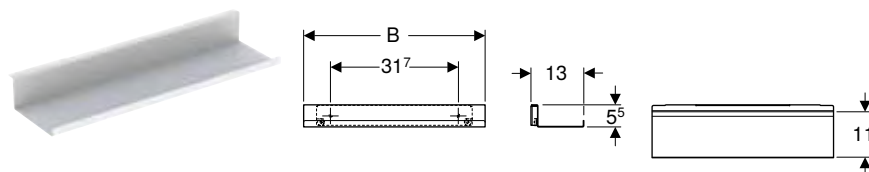

click & scan

Tekniske data

Materiale	Stål
-----------	------

Leveringsomfang

- Veggshylle
- Monteringsmateriell

Egenskaper

- Vegghengt
- Skjult feste

Art. nr.	NRF nr.	Farge / overflate	H [cm]	T [cm]	NOK/stk. Ekskl. mva.	NOK/stk. Inkl. mva.
B / Bredde: 45 cm						
502.326.01.3	7039599	Hvit / Pulverlakkert matt	5,5	13	733	916
502.326.JK.1	7039601	Lava / Pulverlakkert matt	5,5	13	761	951
502.326.JL.1	7039602	Sandgrå / Pulverlakkert matt	5,5	13	761	951
B / Bredde: 67,5 cm						
502.327.01.3	7039603	Hvit / Pulverlakkert matt	5,5	13	909	1136
502.327.JK.1	7039604	Lava / Pulverlakkert matt	5,5	13	909	1136
502.327.JL.1	7039605	Sandgrå / Pulverlakkert matt	5,5	13	943	1179

Tilbehør

Geberit magnetholder

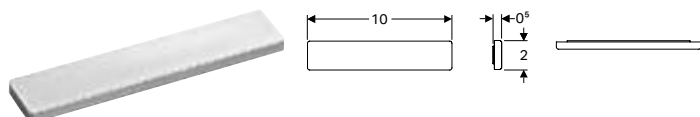

click & scan

Egenskaper

- Selvklebende

Art. nr.	NRF nr.	B [cm]	H [cm]	T [cm]	NOK/stk. Ekskl. mva.	NOK/stk. Inkl. mva.
510010000	6110603	10	2	0,5	361	451

Geberit forstørrelsesspeil

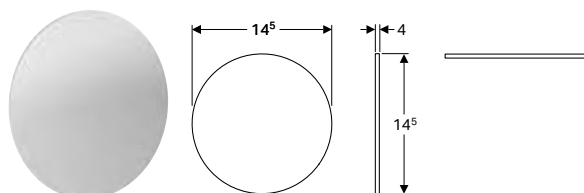

click & scan

Egenskaper

- Med tre gangers forstørrelse
- Selvklebende

Art. nr.	NRF nr.	NOK/stk. Ekskl. mva.	NOK/stk. Inkl. mva.
510100000	7032016	377	471

Ny

Geberit håndklestang til baderomsmøbler

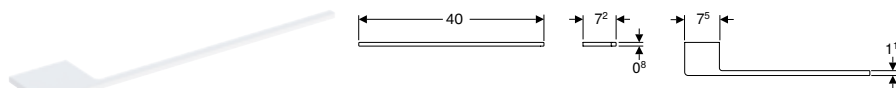

click & scan

Bruksformål

- For Geberit ONE-, Acanto- og iCon-seriene

Leveringsomfang

- Håndklestang
- Monteringsmaterieill

Art. nr.	NRF nr.	Farge / overflate	B [cm]	H [cm]	T [cm]	NOK/stk. Ekskl. mva.	NOK/stk. Inkl. mva.
503.012.01.1	7038194	Hvit / Pulverlakkert matt	40	0,8	7,2	329	411
503.012.14.1	7039155	Mattsvart / Pulverlakkert matt	40	0,8	7,2	329	411
503.012.21.1	7039162	Blankforkrommet	40	0,8	7,2	432	540
503.012.JK.1	7039228	Lava / Pulverlakkert matt	40	0,8	7,2	329	411

Kan leveres fra april 2024

Ny

Geberit oppbevaringsboks

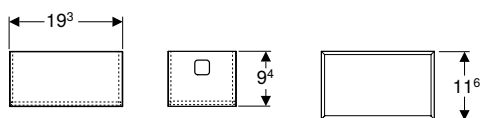

click & scan

Tekniske data

Materiale	Bambus
-----------	--------

Art. nr.	NRF nr.	B [cm]	H [cm]	T [cm]	NOK/stk. Ekskl. mva.	NOK/stk. Inkl. mva.
503.016.00.1	7039235	19,3	9,4	11,6	439	549

Kan leveres fra april 2024

Ny

Geberit indre oppbevaringsrom

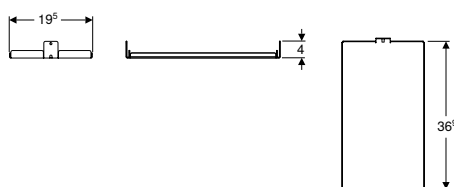

click & scan

Tekniske data

Materiale	Stål pulverlakkert
-----------	--------------------

Art. nr.	NRF nr.	B [cm]	H [cm]	T [cm]	NOK/stk. Ekskl. mva.	NOK/stk. Inkl. mva.
503.017.00.1	7039242	19,8	4	36,9	574	718

Kan leveres fra april 2024

Geberit Duofix

Elementer for servanter

Geberit Duofix servantelement, 82–98 cm, stående armatur

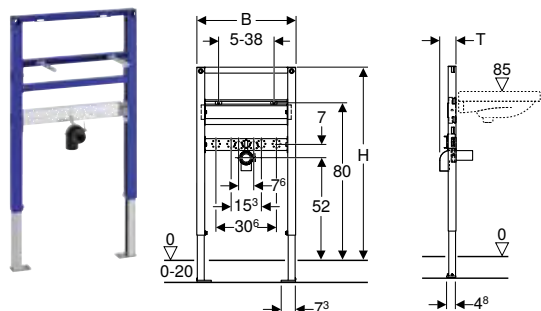

click & scan

Bruksformål

- For lett konstruksjon
- For montering i installasjoner foran vegg i delhøyde
- For montering i Geberit Duofix systemvegger i delhøyde
- For montering av servanter
- For stående armaturer
- For gulvkonstruksjoner 0–20 cm

Leveringsomfang

- Tilslutningsbend av PE-HD, \varnothing 50 mm
- Pakning \varnothing 44/32 mm
- 2 gjengestag M10
- Monteringsmateriell

Egenskaper

- Selvbærende ramme pulverlakkert
- Ramme med borehull \varnothing 9 mm for feste i trerammekonstruksjon
- Forsinkede fotstøtter
- Fotstøtter justerbare 0–20 cm
- Fotstøtter med sklisikring
- Dreibare fotplater
- Fotplatedybde passer til montering i U-profil UW 50 og UW 75 og Geberit Duofix systemskinner
- Festeavstand servant 5–38 cm
- Feste for tilslutningsbend, høydejusterbart og lydisolert
- Høyde- og dybdejusterbar armaturtilkoplingsplate

Art. nr.	NRF nr.	B [cm]	H [cm]	T [cm]	NOK/stk. Ekskl. mva.	NOK/stk. Inkl. mva.
111.490.00.1	6165959	50	82–98	7,5	2144	2680

Tilbehør

- Tilbehørsversikt – Geberit Duofix servantelementer

Geberit Duofix servantelement, 112 cm, stående armatur

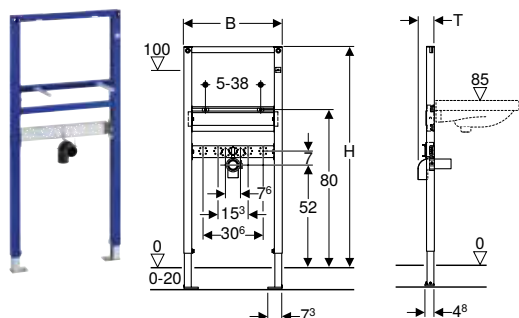

click & scan

Bruksformål

- For lett konstruksjon
- For montering i installasjoner foran vegg i del- eller romhøyde
- For montering i installasjonsvegger i romhøyde
- For montering i Geberit Duofix systemvegger i del- eller romhøyde
- For montering av servanter
- For stående armaturer
- For gulvkonstruksjoner 0–20 cm

Leveringsomfang

- Tilslutningsbend av PE-HD, \varnothing 50 mm
- Pakning \varnothing 44/32 mm
- 2 gjengestag M10
- Monteringsmateriell

Egenskaper

- Selvbærende ramme pulverlakkert
- Ramme med borehull \varnothing 9 mm for feste i trerammekonstruksjon
- Forsinkede fotstøtter
- Fotstøtter justerbare 0–20 cm
- Fotstøtter med sklisikring
- Dreibare fotplater
- Fotplatedybde passer til montering i U-profil UW 50 og UW 75 og Geberit Duofix systemskinner
- Festeavstand servant 5–38 cm
- Feste for tilslutningsbend, høydejusterbart og lydisolert
- Høyde- og dybdejusterbar armaturtilkoplingsplate

Art. nr.	NRF nr.	B [cm]	H [cm]	T [cm]	NOK/stk. Ekskl. mva.	NOK/stk. Inkl. mva.
111.434.00.1	6165961	50	112	7,5	2502	3128

Tilbehør

- Tilbehørsversikt – Geberit Duofix servantelementer

Utstyrstilkoblinger

Avløpsgarnityr for servanter og bidéer

Geberit overløpsventil med fritt utløp og ventildeksel

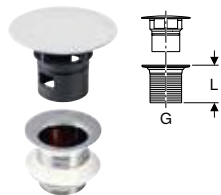

click & scan

Bruksformål

- For servanter uten overløp
- For bidéer uten synlig overløp

Egenskaper

- Ventildeksel av plast, forkrommet
- Med integrert rist

Tekniske data

Materiale	Forkrommet messing
-----------	--------------------

Leveringsomfang

- Rist
- Pakninger

Art. nr.	NRF nr.	Farge / overflate	G ["]	L [cm]	NOK/stk. Ekskl. mva.	NOK/stk. Inkl. mva.
152.050.14.1	4520257	N Mattsvart	1 1/4"	5	933	1166
152.080.14.1	4520261	N Mattsvart	1 1/4"	8	1035	1294
152.080.21.1	4520396	Blankforkrommet	1 1/4"	8	1035	1294

N: Ny, kan leveres fra april 2024

Geberit dykkervannlås for servant, kompaktmodell, avløp bakkant

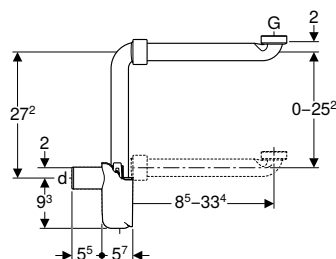

click & scan

Bruksformål

- For plassbesparende tilkobling av servanter i baderommøbler

Egenskaper

- Sertifisert iht. EN 274-3
- Kompaktmodell
- Tilgjengelig for rengjøring
- Horisontalt utløp

Tekniske data

Vannlåshøyde (mm)	50 mm
Materiale	PP

Leveringsomfang

- Pakninger
- Tilslutningsbend med unionmutter

Art. nr.	NRF nr.	Farge / overflate	d, ø [mm]	Avløpskapasitet [l/s]	G ["]	h [cm]	NOK/stk. Ekskl. mva.	NOK/stk. Inkl. mva.
151.116.11.1	4520385	Alpehvit	32	0,68	1 1/4"	8,5-33,4	672	840
151.117.11.1	4520386	Alpehvit	40	0,68	1 1/4"	8,5-33,4	639	799

Geberit Clou servanttilkobling med spakbetjening

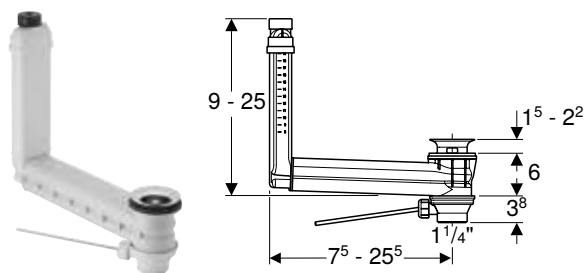

click & scan

Bruksformål

- For servanter uten synlig overløp
- For bidéer uten synlig overløp

Tekniske data

Materiale	Plast
-----------	-------

Egenskaper

- Sertifisert iht. EN 274-3
- Hygienisk takket være optimal vandrenering
- Overløp kan stenges
- Betjening via løftestenger
- Usynlig overløpsfunksjon
- Lengde og høyde kan tilpasses på servant

Leveringsomfang

- Overløp
- Betjeningshendel
- Plugg
- Servanttilkopling

Art. nr.	NRF nr.	d, ø [mm]	G ["]	NOK/stk. Ekskl. mva.	NOK/stk. Inkl. mva.
152.018.00.1	4520038	32	1 1/4"	1154	1443

Bestilles i tillegg

- Geberit ventildeksel til utløpsventil med fritt utløp → s. 377

Geberit ventildeksel til utløpsventil med fritt utløp



click & scan

Bruksformål

- Til servanttilkopling med fritt utløp
- For clou vask-tilkoblinger

Art. nr.	NRF nr.	Farge / overflate	d, ø [mm]	Materiale	NOK/stk. Ekskl. mva.	NOK/stk. Inkl. mva.
241.993.14.1	4520395	Matts svart	6,4	Plast	293	366

Geberit Clou servanttilkobling romsparemodell, smal utførelse, med spakbetjening og ventildeksel

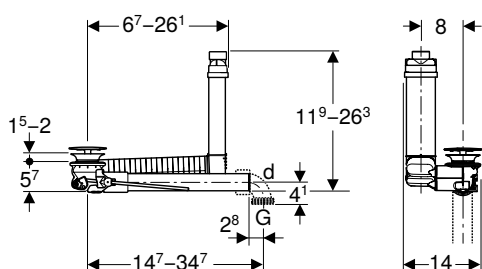

click & scan

Bruksformål

- For servanter uten synlig overløp
- Til servanter med en materialtykkelse på 15–20 mm i området rundt utløpsventilen
- For plassbesparende montering med servanter
- For plassbesparende montering med servanter med underskap uten utsparring for vannlås

Egenskaper

- Sertifisert iht. EN 274-3
- Hygienisk takket være optimal vanddrenering
- Overløp kan stenges
- Betjening via løftestenger
- Usynlig overløpsfunksjon
- Lengde og høyde kan tilpasses på servant
- Med integrert hårsil

Tekniske data

Materiale	Forkrommet messing / plast
-----------	----------------------------

Leveringsomfang

- Overløp
- Tilslutningsbend 90° av PP, G 1 1/4"
- Betjeningshendel
- Plugg
- Ventildeksel
- Servanttilkopling

Art. nr.	NRF nr.	Farge / overflate	d, ø [mm]	Avløpskapasitet [l/s]	G ["]	NOK/stk. Ekskl. mva.	NOK/stk. Inkl. mva.
152.013.21.1	4520256	Blankforkrommet	32	0,25	1 1/4"	1304	1630



- For servanter med en materialtykkelse 8–15 mm i området rundt avløpsventilen, må i tillegg planpakningen art. nr 245.413.00.1 bestilles

Geberit servantutløp romsparemodell, smal utførelse, med fritt utløp og ventildeksel

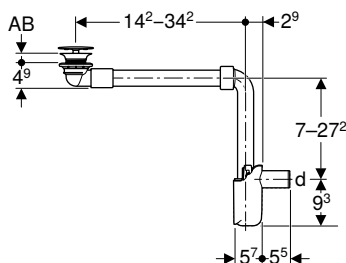

click & scan

Bruksformål

- For servanter uten overløp
- Til servanter med en materialtykkelse på 15–20 mm i området rundt utløpsventilen
- For plassbesparende montering med servanter med underskap uten utsparring for vannlås
- For plassbesparende montering med servanter

Egenskaper

- Sertifisert iht. EN 274-3
- Hygienisk takket være optimal vanddrenering
- Lengden kan tilpasses servanten
- Med integrert hårsil
- Horisontalt utløp

Tekniske data

Vannlåshøyde (mm)	50 mm
-------------------	-------

Leveringsomfang

- Overløp
- Tilslutningsbend 90° av PP
- Pakningsring av EPDM
- Dykkør vannlås
- Ventildeksel
- Servanttilkopling

Art. nr.	NRF nr.	Farge / overflate	d, ø [mm]	AB [mm]	L [cm]	h [cm]	NOK/stk. Ekskl. mva.	NOK/stk. Inkl. mva.
152.084.21.1	4520198	Blankforkrommet	32	15–20	11,2	7–27,2	876	1095
152.093.21.1	4520392	Blankforkrommet	40	15–20	11,2	7–27,2	876	1095



- For servanter med en materialtykkelse 8–15 mm i området rundt avløpsventilen, må i tillegg planpakningen art. nr 245.413.00.1 bestilles

Geberit servantutløp romsparemodell, smal utførelse, med fritt utløp og ventildeksel

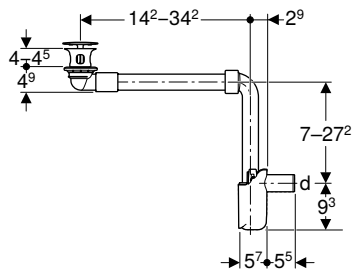

click & scan

Bruksformål

- For servanter uten overløp
- Til servanter med en materialtykkelse på 40–45 mm i området rundt utløpsventilen
- For plassbesparende montering med servanter med underskap uten utsparing for vannlås
- For plassbesparende montering med servanter

Egenskaper

- Sertifisert iht. EN 274-3
- Hygienisk takket være optimal vanndrenering
- Lengden kan tilpasses servanten
- Med integrert hårsil
- Horisontalt utløp

Leveringsomfang

- Overløp
- Tilslutningsbend 90° av PP
- Pakningsring av EPDM
- Dykkør vannlås
- Ventildeksel
- Servanttilkopling

Tekniske data

Vannlåshøyde (mm)	50 mm
-------------------	-------

Art. nr.	NRF nr.	Farge / overflate	d, ø [mm]	AB [mm]	L [cm]	h [cm]	NOK/stk. Ekskl. mva.	NOK/stk. Inkl. mva.
152.091.21.1	4520199	Blankforkrommet	32	40–45	11,2	7–27,2	876	1095
152.092.21.1	4520262	Blankforkrommet	40	40–45	11,2	7–27,2	823	1029

Geberit servantutløp romsparemodell, smal utførelse, med utvendig ventilplugg med betjeningsspak

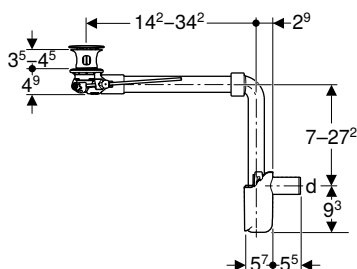

click & scan

Bruksformål

- For servanter med overløp
- Til servanter med en materialtykkelse på 40–45 mm i området rundt utløpsventilen
- For plassbesparende montering med servanter med underskap uten utsparing for vannlås
- For plassbesparende montering med servanter

Egenskaper

- Sertifisert iht. EN 274-3
- Hygienisk takket være optimal vanndrenering
- Overløp kan stenges
- Betjening via løftestenger
- Lengden kan tilpasses servanten
- Med integrert hårsil
- Horisontalt utløp

Leveringsomfang

- Overløp
- Tilslutningsbend 90° av PP
- Utvendig ventilplugg
- Betjeningshendel
- Pakningsring av EPDM
- Dykkør vannlås
- Servanttilkopling

Tekniske data

Vannlåshøyde (mm)	50 mm
-------------------	-------

Art. nr.	NRF nr.	Farge / overflate	d, ø [mm]	L [cm]	h [cm]	NOK/stk. Ekskl. mva.	NOK/stk. Inkl. mva.
152.072.21.1	4520196	Blankforkrommet	32	11,2	7–27,2	1054	1318
152.074.21.1	4520258	Blankforkrommet	40	11,2	7–27,2	990	1238

Geberit servantutløp romsparemodell, smal utførelse, med utvendig ventilplugg med trykkbetjening

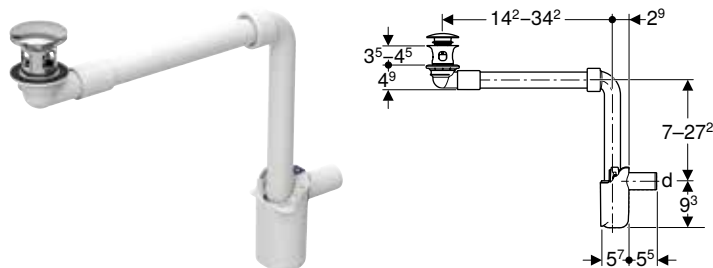

click & scan

Bruksformål

- For servanter med overløp
- Til servanter med en materialtykkelse på 40–45 mm i området rundt utløpsventilen
- For plassbesparende montering med servanter med underskap uten utsparring for vannlås
- For plassbesparende montering med servanter

Egenskaper

- Sertifisert iht. EN 274-3
- Hygienisk takket være optimal vanddrenering
- Overløp kan stenges
- Betjening via utvendig ventilplugg
- Lengden kan tilpasses servanten
- Med integrert hårsil
- Horisontalt utløp

Tekniske data

Vannlåshøyde (mm)	50 mm
-------------------	-------

Leveringsomfang

- Overløp
- Tilslutningsbend 90° av PP
- Utvendig ventilplugg
- Pakningsring av EPDM
- Dykkør vannlås
- Servanttilkopling

Art. nr.	NRF nr.	Farge / overflate	d, ø [mm]	L [cm]	h [cm]	NOK/stk. Ekskl. mva.	NOK/stk. Inkl. mva.
152.073.21.1	4520197	Blankforkrommet	32	11,2	7-27,2	1114	1393
152.075.21.1	4520259	Blankforkrommet	40	11,2	7-27,2	1045	1306

Geberit Clou servantavløp romsparemodell, smal utførelse, med spakbetjening og ventildeksel

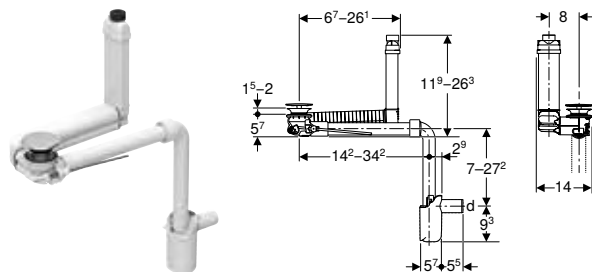

click & scan

Bruksformål

- For servanter uten synlig overløp
- Til servanter med en materialtykkelse på 15–20 mm i området rundt utløpsventilen
- For plassbesparende montering med servanter med underskap uten utsparring for vannlås
- For plassbesparende montering med servanter

Egenskaper

- Sertifisert iht. EN 274-3
- Hygienisk takket være optimal vanddrenering
- Overløp kan stenges
- Betjening via løftestenger
- Usynlig overløpsfunksjon
- Lengde og høyde kan tilpasses på servant
- Med integrert hårsil

Leveringsomfang

- Overløp
- Tilslutningsbend 90° av PP
- Betjeningshendel
- Pakningsring av EPDM
- Plugg
- Dykkør vannlås
- Ventildeksel
- Servanttilkopling

Tekniske data

Vannlåshøyde (mm)	50 mm
-------------------	-------

Art. nr.	NRF nr.	Farge / overflate	d, ø [mm]	L [cm]	h [cm]	NOK/stk. Ekskl. mva.	NOK/stk. Inkl. mva.
152.049.21.1	4520195	Blankforkrommet	32	11,2	7-27,2	1351	1689
152.059.21.1	4520391	Blankforkrommet	40	11,2	7-27,2	1351	1689



- For servanter med en materialtykkelse 8–15 mm i området rundt avløpsventilen, må i tillegg planpakningen art. nr 245.413.00.1 bestilles

Plassbesparende modell, smal design, med spakaktivering og ventildeksel, avløp bakkant, for Geberit ONE servant vertikalt utløp

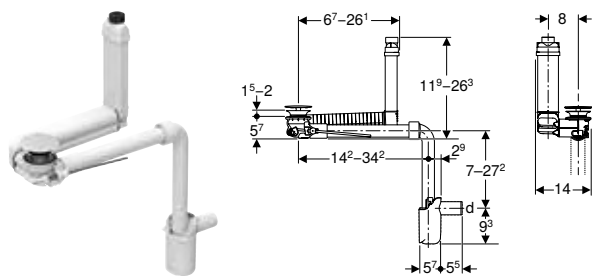

click & scan

Bruksformål

- For servanter uten synlig overløp
- Til servanter med en materialtykkelse på 15–20 mm i området rundt utløpsventilen
- For plassbesparende montering med servanter med underskap uten utsparring for vannlås
- For plassbesparende montering med servanter

Tekniske data

Vannlåshøyde (mm)	50 mm
-------------------	-------

Egenskaper

- Sertifisert iht. EN 274-3
- Hygienisk takket være optimal vanndrenering
- Overløp kan stenges
- Betjening via løftestenger
- Usynlig overløpsfunksjon
- Lengde og høyde kan tilpasses på servant
- Med integrert hårsil

Leveringsomfang

- Overløp
- Tilslutningsbend 90° av PP
- Betjeningshendel
- Pakningsring av EPDM
- Plugg
- Dykkør vannlås
- Ventildeksel av keramikk
- Servanttilkopling

Art. nr.	NRF nr.	Farge / overflate	d, ø [mm]	Avløpskapasitet [l/s]	L [cm]	NOK/stk. Ekskl. mva.	NOK/stk. Inkl. mva.
152.051.01.1	4520351	Hvit	32	0,6	14,2–34,2	1902	2378
152.061.01.1	4520352	Hvit	40	0,6	14,2–34,2	1902	2378



- For servanter med en materialtykkelse 8–15 mm i området rundt avløpsventilen, må i tillegg planpakningen art. nr 245.413.00.1 bestilles

Geberit ventildeksel for tilkoplingsrør for håndvask plassbesparende modell, med spakaktivering

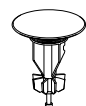

click & scan

Bruksformål

- Til servanttilkopling med fritt utløp
- For clou vask-tilkoblinger

Egenskaper

- Med integrert hårsil

Art. nr.	NRF nr.	Farge / overflate	Materiale	NOK/stk. Ekskl. mva.	NOK/stk. Inkl. mva.
244.959.14.1	4520394	Mattsvart	Plast	410	513
244.959.21.1	4520389	Blankforkrommet	Plast	410	513

Geberit ventildeksel til utløpsventil med fritt utløp

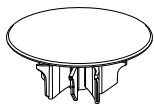

click & scan

Bruksformål

- Til servanttilkobling med fritt utløp
- For clou vask-tilkoblinger

Egenskaper

- Med integrert hårsil

Art. nr.	NRF nr.	Farge / overflate	Materiale	NOK/stk. Ekskl. mva.	NOK/stk. Inkl. mva.
244.958.01.1	4520388	Hvit	Porselen	625	781
244.958.14.1	4520393	Mattsvart	Plast	410	513
244.958.21.1	4520387	Blankforkrommet	Plast	410	513

Avløpsdeler for toaletter og veggavløp

Geberit klosettilslutning, lengde 30 cm

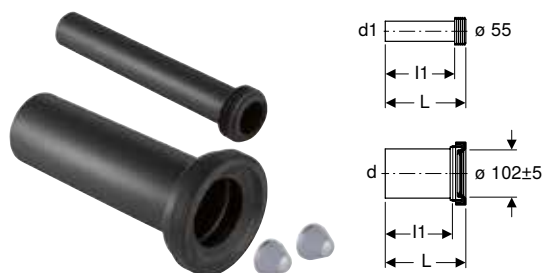

click & scan

Bruksformål

- For vegghengte toaletter

Egenskaper

- Forlenget tilkoplingssett

Tekniske data

Materiale	PE-HD
-----------	-------

Leveringsomfang

- Spylør med pakningsring, av PE-HD
- Avløpsmansjett, av PE-HD
- 2 dekkapper
- Monteringsmateriell

Art. nr.	NRF nr.	Farge / overflate	d, ø [mm]	d1, ø [mm]	AB [mm]	L [cm]	I [cm]	I1 [cm]	NOK/stk. Ekskl. mva.	NOK/stk. Inkl. mva.
152.439.46.1	2296148	Matt forkrommet	110	45	97-107	30	26,5	27,5	568	710

Vedlegg

Forkortelser	386
Index	388
Artikkelnummer	388
NRF nr.	396

Forkortelser

Forkortelser	Beskrivelse	Forkortelser	Beskrivelse
a	Delmål (cm)	K	Maksimal avkorting (cm)
A	Fremspring (cm)	k	Flens-hullsirkeldiameter (mm)
a1	Delmål (cm)	K1	Maksimal avkorting (cm)
A1	Fremspring (cm)	K2	Maksimal avkorting (cm)
A ²	Innvendig tverrsnittflate (cm ²)	K3	Maksimal avkorting (cm)
AB	Tilkoblingsområde (mm)	KL	Kabellengde (cm)
AB1	Tilkoblingsområde (mm)	Ks	maksimal avkorting ved speilsveising (cm)
AB2	Tilkoblingsområde (mm)	Ks1	maksimal avkorting ved speilsveising (cm)
AD	Tilkoblingsavstand (mm)	Ks2	maksimal avkorting ved speilsveising (cm)
AD1	Tilkoblingsavstand (mm)	Ks3	maksimal avkorting ved speilsveising (cm)
arc	Vinkel (°)	Ks4	maksimal avkorting ved speilsveising (cm)
b	Delmål (cm)	Ks5	maksimal avkorting ved speilsveising (cm)
B	Bredde (cm)	Ks6	maksimal avkorting ved speilsveising (cm)
B1	Bredde (cm)	L	Lengde (m)
B2	Bredde (cm)	l	Lengde delmål (cm)
B3	Bredde (cm)	L	Lengde (cm)
B4	Bredde (cm)	L1	Lengde (cm)
c	Flenshulldiameter (mm)	l1	Lengde delmål (cm)
D	Utvendig diameter (mm)	l2	Lengde delmål (cm)
d, ø	Utvendig diameter (mm)	L2	Lengde (cm)
D1	Utvendig diameter (mm)	l3	Lengde delmål (cm)
d1, ø	Utvendig diameter (mm)	L3	Lengde (cm)
d2, ø	Utvendig diameter (mm)	La	Lengdeutvidelse (cm)
d3, ø	Utvendig diameter (mm)	IK	Klemmelengde skrue (cm)
da	Utvendig rørdiameter (mm)	m	Skruehulldiameter (mm)
di, ø	Innvendig diameter (mm)	M	Metriske gjenger (mm)
di1, ø	Innvendig diameter (mm)	n	Antall skruer flensforbindelse (stk.)
DN	Nominell diameter	PN	Nominelt trykk (bar)
DN/OD	Nominell diameter	r	Radius (cm)
DN1	Nominell diameter	R	Kjedgeformede utvendige gjenger (")
E	Innstikksdybde (cm)	R1	Kjedgeformede utvendige gjenger (")
E1	Innstikksdybde (cm)	Rg	Rundgjenger (")
G	Rørgjenger (")	Rp	Innvendige rørgjenger kjedgeformet (")
G1	Rørgjenger (")		
G2	Rørgjenger (")		
h	Høyde delmål (cm)		
H	Høyde (cm)		
h1	Høyde delmål (cm)		
H1	Høyde (cm)		
H2	Høyde (cm)		
h2	Høyde delmål (cm)		
H3	Høyde (cm)		
h3	Høyde delmål (cm)		

Forkortelser	Beskrivelse
Rp1	Innvendige rørgjenger kjegleformet (")
Rp2	Innvendige rørgjenger kjegleformet (")
s	Veggtykkelse (mm)
S	Rørserie
s ISO	Veggtykkelse (for etiketter) (mm)
s1	Veggtykkelse (mm)
SW	Nøkkelvidde (mm)
T	Dybde (cm)
T1	Dybde (cm)
T2	Dybde (cm)
T3	Dybde (cm)
T4	Dybde (cm)
T5	Dybde (cm)
UNC	Tommegjenger
V	Måleområde volumstrøm (l/min)
X	Lårlengde / L-mål (cm)
X1	Lårlengde / L-mål (cm)
X2	Lårlengde / L-mål (cm)
X3	Lårlengde / L-mål (cm)
X4	Lårlengde / L-mål (cm)
X5	Lårlengde / L-mål (cm)
X6	Lårlengde / L-mål (cm)
Z	Z-mål (cm)
Z1	Z-mål (cm)
Z2	Z-mål (cm)
Z3	Z-mål (cm)
Z4	Z-mål (cm)
Z5	Z-mål (cm)
Z6	Z-mål (cm)

Index

Artikkelnummer

Artikkelnummer	Side	Artikkelnummer	Side	Artikkelnummer	Side	Artikkelnummer	Side
124020000	131	128666600	289	116.065.00.1	331	131.033.SJ.6	263
124020600	131	128667000	289	116.070.00.1	333	131.034.00.1	267
124025000	131	128667600	289	116.071.00.1	343	131.138.00.1	267
124025600	131	201950000	173	116.072.00.1	336	131.201.00.7	262
124053000	128	201950600	173	116.073.00.1	339	131.201.JK.7	261
124053600	128	208570000	291	116.076.00.1	331	131.201.JL.7	261
124060000	131	208570600	291	116.077.00.1	331	131.201.JV.7	262
124060600	131	211910000	175	116.080.00.1	334	131.201.SI.7	261
124061000	131	211910600	175	116.081.00.1	344	131.201.SJ.7	261
124061600	131	231910000	177	116.082.00.1	337	131.221.00.7	253
124062000	131	231910600	177	116.083.00.1	340	131.221.JK.7	252
124063000	131	231950000	178	116.140.00.1	335	131.221.JL.7	252
124063600	131	231950600	178	116.141.00.1	344	131.221.JV.7	253
124075000	131	235170000	345	116.142.00.1	338	131.221.SI.7	252
124075600	131	235170600	345	116.143.00.1	341	131.221.SJ.7	252
124078000	131	510010000	72	116.207.21.1	317	131.231.00.7	258
124078600	131	510100000	72	116.207.79.1	317	131.231.JK.7	257
124090000	131	521011000	346	116.207.FY.1	317	131.231.JL.7	257
124090600	131	521015000	346	116.207.SX.1	317	131.231.JV.7	258
124093000	131	551070000	346	116.208.21.1	321	131.231.SI.7	257
124093600	131	551075000	346	116.209.21.1	319	131.231.SJ.7	257
124120000	135	571600000	316	116.425.11.1	309	131.233.00.7	266
124120600	135	572050000	293	131.001.00.5	260	131.233.JK.7	265
124153000	128	572850000	292	131.001.JK.5	259	131.233.JL.7	265
124153600	128	572860000	294	131.001.JL.5	259	131.233.JV.7	266
124729000	130	574120000	176	131.001.JV.5	260	131.233.SI.7	265
124729600	130	574130000	176	131.001.SI.5	259	131.233.SJ.7	265
124730000	130	574950000	176	131.001.SJ.6	259	131.301.SI.5	254
124736000	128	577650000	320	131.001.SL.5	259	146.071.11.1	235
124736600	128	577660000	318	131.011.00.1	267	146.091.11.1	230
124836000	128	597159000	346	131.021.00.5	251	146.130.11.2	237
124836600	128	819200000	211	131.021.JK.5	250	146.135.11.1	236
128555000	289	819240000	211	131.021.JL.5	250	146.201.11.1	225
128555600	289	819260000	211	131.021.JV.5	251	146.201.21.1	225
128556000	289	819270000	211	131.021.SI.5	250	146.211.11.1	224
128556600	289	111.434.00.1	375	131.021.SJ.6	250	146.211.21.1	224
128557000	289	111.490.00.1	375	131.021.SL.5	250	146.221.11.1	226
128557600	289	111.668.00.1	342	131.030.JK.5	268	146.221.21.1	226
128575000	289	111.673.00.1	329	131.030.JL.5	268	146.221.JT.1	226
128575600	289	111.686.00.1	329	131.030.SI.5	268	146.241.11.1	231
128576000	289	115.211.CD.1	345	131.030.SJ.6	268	146.241.SI.1	231
128576600	289	115.211.TD.1	345	131.031.00.5	256	146.250.01.1	227
128660000	289	115.211.TF.1	345	131.031.JK.5	255	146.250.21.1	227
128660600	289	115.322.11.1	238	131.031.JL.5	255	146.271.11.1	234
128661000	289	115.770.11.5	322	131.031.JV.5	256	146.271.FW.1	234
128661600	289	115.770.79.5	325	131.031.SI.5	255	146.271.SI.1	234
128662000	289	115.770.FY.5	325	131.031.SJ.6	255	146.271.SJ.1	234
128662600	289	115.770.LA.5	325	131.033.00.5	264	146.291.11.1	229
128663000	289	115.770.LB.5	325	131.033.JK.5	263	146.291.FW.1	229
128665000	289	115.770.SX.5	325	131.033.JL.5	263	146.291.SI.1	229
128665600	289	115.801.00.5	329	131.033.JV.5	264	146.291.SJ.1	229
128666000	289	116.005.00.1	329	131.033.SI.5	263	146.310.11.1	232

Artikkelnummer	Side	Artikkelnummer	Side	Artikkelnummer	Side	Artikkelnummer	Side
146.310.FW.1	232	154.339.00.1	360	500.229.01.1	186	500.357.JK.1	198
146.310.SI.1	232	154.340.FW.1	360	500.229.01.8	186	500.357.JL.1	198
146.310.SJ.1	232	154.342.00.1	359	500.230.01.1	185	500.357.JR.1	198
146.320.11.1	233	154.440.39.1	355	500.230.01.8	185	500.358.00.1	199
146.350.01.1	228	154.440.KS.1	355	500.235.01.1	205	500.358.JK.1	199
147.034.00.1	241	154.440.QC.1	355	500.236.01.1	205	500.358.JL.1	199
147.038.SI.1	241	154.441.39.1	355	500.237.01.1	204	500.358.JR.1	199
147.038.SJ.1	241	154.441.KS.1	355	500.238.01.1	204	500.359.00.1	197
147.039.00.1	240	154.441.QC.1	355	500.239.01.1	205	500.359.JK.1	197
147.040.00.1	244	154.450.KS.1	353	500.240.01.1	205	500.359.JL.1	197
147.041.SI.1	242	154.451.KS.1	353	500.248.01.1	185	500.359.JR.1	197
147.042.11.1	240	154.453.KS.1	353	500.248.01.8	185	500.360.00.1	197
147.044.00.1	242	154.455.00.1	354	500.249.01.1	186	500.360.JK.1	197
147.048.00.1	244	154.458.00.1	354	500.249.01.8	186	500.360.JL.1	197
147.049.00.1	240	154.459.00.1	354	500.250.01.1	186	500.360.JR.1	197
147.073.00.1	243	240.625.00.1	245	500.250.01.8	186	500.361.00.1	196
150.501.00.6	364	241.900.00.1	242	500.251.01.1	186	500.361.JK.1	196
150.505.00.6	364	241.993.14.1	377	500.251.01.8	186	500.361.JL.1	196
150.525.21.6	364	242.545.00.1	245	500.253.01.1	186	500.361.JR.1	196
150.701.00.6	364	242.546.00.1	243	500.253.01.8	186	500.362.00.1	199
150.750.21.6	364	242.547.00.1	243	500.256.01.1	184	500.362.JK.1	199
151.001.21.1	376	242.999.00.1	244	500.256.01.8	184	500.362.JL.1	199
151.003.21.1	376	243.275.00.1	331	500.257.00.1	214	500.362.JR.1	199
151.116.11.1	377	243.276.00.1	331	500.258.00.1	214	500.363.00.1	192
151.117.11.1	377	243.635.00.1	309	500.259.01.1	186	500.363.JK.1	192
152.013.21.1	378	243.989.11.2	73	500.259.01.8	186	500.363.JL.1	192
152.018.00.1	377	243.989.21.2	73	500.273.00.1	214	500.363.JR.1	192
152.049.21.1	380	243.989.JT.2	73	500.350.00.1	192	500.364.00.1	192
152.050.14.1	376	244.958.01.1	382	500.350.JK.1	192	500.364.JK.1	192
152.051.01.1	381	244.958.14.1	382	500.350.JL.1	192	500.364.JL.1	192
152.059.21.1	380	244.958.21.1	382	500.350.JR.1	192	500.364.JR.1	192
152.061.01.1	381	244.959.14.1	381	500.351.00.1	192	500.365.00.1	193
152.072.21.1	379	244.959.21.1	381	500.351.JK.1	192	500.365.JK.1	193
152.073.21.1	380	245.451.11.1	36	500.351.JL.1	192	500.365.JL.1	193
152.074.21.1	379	245.464.JT.1	175	500.351.JR.1	192	500.365.JR.1	193
152.075.21.1	380	250.022.00.1	245	500.352.00.1	194	500.366.00.1	193
152.080.14.1	376	500.201.01.1	73	500.352.JK.1	194	500.366.JK.1	193
152.080.21.1	376	500.202.01.1	73	500.352.JL.1	194	500.366.JL.1	193
152.084.21.1	378	500.202.JT.1	73	500.352.JR.1	194	500.366.JR.1	193
152.091.21.1	379	500.205.00.1	215	500.353.00.1	194	500.367.00.1	112
152.092.21.1	379	500.206.00.1	217	500.353.JK.1	194	500.369.01.1	299
152.093.21.1	378	500.207.00.1	216	500.353.JL.1	194	500.369.01.8	299
152.439.46.1	382	500.208.01.1	203	500.353.JR.1	194	500.370.01.1	299
152.950.11.1	331	500.208.01.8	203	500.354.00.1	194	500.370.01.8	299
152.951.11.1	331	500.209.01.1	206	500.354.JK.1	194	500.372.01.1	299
154.059.00.1	357	500.209.01.8	206	500.354.JL.1	194	500.372.01.8	299
154.150.00.1	352	500.222.01.1	184	500.354.JR.1	194	500.373.01.1	299
154.159.00.1	352	500.222.01.8	184	500.355.00.1	194	500.373.01.8	299
154.310.00.1	356	500.223.01.1	187	500.355.JK.1	194	500.374.01.1	298
154.311.00.1	357	500.223.01.8	187	500.355.JL.1	194	500.374.01.8	298
154.335.11.1	359	500.225.01.1	186	500.355.JR.1	194	500.375.01.1	298
154.335.14.1	358	500.225.01.8	186	500.356.00.1	195	500.375.01.8	298
154.335.21.1	359	500.227.01.1	185	500.356.JK.1	195	500.376.01.1	298
154.336.FW.1	359	500.227.01.8	185	500.356.JL.1	195	500.376.01.8	298
154.337.FW.1	359	500.228.01.1	185	500.356.JR.1	195	500.379.01.1	203
154.338.00.1	360	500.228.01.8	185	500.357.00.1	198	500.379.01.8	203

Artikkelnummer	Side	Artikkelnummer	Side	Artikkelnummer	Side	Artikkelnummer	Side
500.494.01.1	298	500.659.01.1	299	500.722.00.2	278	500.773.00.2	274
500.494.01.8	298	500.659.01.8	299	500.722.01.2	278	500.773.01.2	274
500.495.01.1	298	500.660.01.2	115	500.724.00.2	279	500.774.00.2	274
500.495.01.8	298	500.661.01.1	299	500.724.01.2	279	500.774.01.2	274
500.497.01.1	298	500.661.01.8	299	500.726.00.2	279	500.775.00.2	275
500.497.01.8	298	500.662.01.1	299	500.726.01.2	279	500.775.01.2	275
500.498.01.1	298	500.662.01.8	299	500.728.00.2	279	500.776.00.2	275
500.498.01.8	298	500.663.01.1	299	500.728.01.2	279	500.776.01.2	275
500.499.01.1	298	500.663.01.8	299	500.730.00.2	279	500.777.00.2	275
500.499.01.8	298	500.664.01.1	299	500.730.01.2	279	500.777.01.2	275
500.577.01.1	298	500.664.01.8	299	500.732.00.2	280	500.778.00.2	275
500.577.01.8	298	500.665.01.1	299	500.732.01.2	280	500.778.01.2	275
500.578.01.1	299	500.665.01.8	299	500.734.00.2	280	500.779.00.2	276
500.578.01.8	299	500.667.01.1	299	500.734.01.2	280	500.779.01.2	276
500.579.01.1	299	500.667.01.8	299	500.736.00.2	280	500.780.00.2	276
500.579.01.8	299	500.669.01.1	299	500.736.01.2	280	500.780.01.2	276
500.582.00.1	215	500.669.01.8	299	500.738.00.2	280	500.781.00.2	276
500.583.00.1	215	500.670.01.1	176	500.738.01.2	280	500.781.01.2	276
500.592.00.1	218	500.673.00.1	347	500.740.00.2	281	500.782.00.2	282
500.593.00.1	217	500.677.00.1	200	500.740.01.2	281	500.782.01.2	282
500.594.00.1	218	500.678.00.1	200	500.742.00.2	281	500.783.00.2	282
500.598.01.1	299	500.679.01.1	293	500.742.01.2	281	500.783.01.2	282
500.598.01.8	299	500.679.01.2	294	500.744.00.2	282	500.835.01.1	176
500.599.01.1	299	500.680.01.1	295	500.744.01.2	282	500.837.01.1	176
500.599.01.8	299	500.681.00.1	281	500.746.00.2	282	500.840.00.1	204
500.600.01.2	114	500.681.01.1	281	500.746.01.2	282	500.840.00.8	204
500.600.01.8	114	500.687.01.1	204	500.748.00.2	283	500.841.00.1	206
500.601.01.2	116	500.688.01.1	205	500.748.01.2	283	500.841.00.8	206
500.601.01.8	116	500.690.01.1	74	500.750.00.2	283	501.655.00.1	332
500.602.01.2	115	500.690.JT.1	74	500.750.01.2	283	501.655.00.8	332
500.604.01.2	115	500.693.01.1	291	500.752.00.2	283	501.657.00.8	343
500.605.01.2	115	500.693.01.8	291	500.752.01.2	283	501.660.01.1	175
500.606.01.2	114	500.694.01.1	292	500.754.00.2	283	501.661.00.1	171
500.620.01.2	86	500.694.01.8	292	500.754.01.2	283	501.661.00.8	171
500.620.01.8	86	500.700.00.2	277	500.756.00.2	284	501.663.JT.1	172
500.622.01.2	87	500.700.01.2	277	500.756.01.2	284	501.664.00.1	171
500.622.01.8	87	500.702.00.2	277	500.758.00.2	284	501.664.00.8	171
500.623.01.2	87	500.702.01.2	277	500.758.01.2	284	501.830.00.1	129
500.623.01.8	87	500.704.00.2	277	500.760.00.2	284	501.830.00.2	129
500.624.01.2	87	500.704.01.2	277	500.760.01.2	284	501.830.00.3	129
500.624.01.8	87	500.706.00.2	277	500.762.00.2	284	501.830.00.4	129
500.627.01.2	88	500.706.01.2	277	500.762.01.2	284	501.830.JT.1	129
500.627.01.8	88	500.708.00.2	278	500.764.00.2	284	501.831.00.1	129
500.628.01.2	88	500.708.01.2	278	500.764.01.2	284	501.831.00.2	129
500.628.01.8	88	500.710.00.2	278	500.766.00.2	284	501.831.00.3	129
500.631.01.2	87	500.710.01.2	278	500.766.01.2	284	501.831.00.4	129
500.631.01.8	87	500.712.00.2	278	500.768.00.2	272	501.831.JT.1	129
500.632.01.2	81	500.712.01.2	278	500.768.01.2	272	501.832.00.1	130
500.632.01.8	81	500.714.00.2	278	500.769.00.2	273	501.832.00.2	130
500.635.01.2	85	500.714.01.2	278	500.769.01.2	273	501.832.00.3	130
500.635.01.8	85	500.716.00.2	278	500.770.00.2	273	501.832.00.4	130
500.636.01.2	85	500.716.01.2	278	500.770.01.2	273	501.832.JT.1	130
500.636.01.8	85	500.718.00.2	278	500.771.00.2	273	501.833.00.1	130
500.649.01.2	108	500.718.01.2	278	500.771.01.2	273	501.833.00.2	130
500.649.16.1	108	500.720.00.2	278	500.772.00.2	274	501.833.00.3	130
500.649.JK.2	108	500.720.01.2	278	500.772.01.2	274	501.833.00.4	130

Artikkelnummer	Side	Artikkelnummer	Side	Artikkelnummer	Side	Artikkelnummer	Side
501.833.JT.1	130	501.840.00.8	133	501.880.00.7	86	502.307.01.1	154
501.834.00.1	132	501.841.00.2	134	501.880.00.8	86	502.307.01.2	154
501.834.00.2	132	501.841.00.3	134	501.898.00.1	177	502.307.01.3	154
501.834.00.3	132	501.841.00.4	134	501.898.00.8	177	502.307.JH.1	154
501.834.00.4	132	501.841.00.5	134	501.898.JT.1	177	502.307.JK.1	154
501.834.00.5	132	501.841.00.6	134	502.031.00.1	64	502.307.JL.1	154
501.834.00.6	132	501.841.00.7	134	502.032.00.1	64	502.307.JR.1	154
501.834.00.7	132	501.841.00.8	134	502.300.01.1	148	502.308.01.1	154
501.834.00.8	132	501.842.00.1	134	502.300.01.2	148	502.308.01.2	154
501.835.00.1	132	501.842.00.2	134	502.300.01.3	148	502.308.01.3	154
501.835.00.2	132	501.842.00.3	134	502.300.JH.1	148	502.308.JH.1	154
501.835.00.3	132	501.842.00.4	134	502.300.JK.1	148	502.308.JK.1	154
501.835.00.4	132	501.842.00.5	134	502.300.JL.1	148	502.308.JL.1	154
501.835.00.5	132	501.842.00.6	134	502.300.JR.1	148	502.308.JR.1	154
501.835.00.6	132	501.842.00.7	134	502.301.01.1	148	502.309.01.1	156
501.835.00.7	132	501.842.00.8	134	502.301.01.2	148	502.309.01.2	156
501.835.00.8	132	501.843.00.1	137	502.301.01.3	148	502.309.01.3	156
501.836.00.1	132	501.843.00.2	137	502.301.JH.1	148	502.309.JH.1	156
501.836.00.2	132	501.843.00.3	137	502.301.JK.1	148	502.309.JK.1	156
501.836.00.3	132	501.843.00.4	137	502.301.JL.1	148	502.309.JL.1	156
501.836.00.4	132	501.844.00.1	137	502.301.JR.1	148	502.309.JR.1	156
501.836.00.5	132	501.844.00.2	137	502.302.01.1	149	502.310.01.1	150
501.836.00.6	132	501.844.00.3	137	502.302.01.2	149	502.310.01.2	150
501.836.00.7	132	501.844.00.4	137	502.302.01.3	149	502.310.01.3	150
501.836.00.8	132	501.845.00.1	137	502.302.JH.1	149	502.310.JH.1	150
501.837.00.1	132	501.845.00.2	137	502.302.JK.1	149	502.310.JK.1	150
501.837.00.2	132	501.845.00.3	137	502.302.JL.1	149	502.310.JL.1	150
501.837.00.3	132	501.845.00.4	137	502.302.JR.1	149	502.310.JR.1	150
501.837.00.4	132	501.846.00.1	137	502.303.01.1	152	502.311.01.1	150
501.837.00.5	132	501.846.00.2	137	502.303.01.2	152	502.311.01.2	150
501.837.00.6	132	501.846.00.3	137	502.303.01.3	152	502.311.01.3	150
501.837.00.7	132	501.846.00.4	137	502.303.JH.1	152	502.311.JH.1	150
501.837.00.8	132	501.847.00.1	136	502.303.JK.1	152	502.311.JK.1	150
501.838.00.1	135	501.847.00.2	136	502.303.JL.1	152	502.311.JL.1	150
501.838.00.2	135	501.847.00.3	136	502.303.JR.1	152	502.311.JR.1	150
501.838.00.3	135	501.847.00.4	136	502.304.01.1	152	502.312.01.1	150
501.838.00.4	135	501.847.00.5	136	502.304.01.2	152	502.312.01.2	150
501.838.00.5	135	501.847.00.6	136	502.304.01.3	152	502.312.01.3	150
501.838.00.6	135	501.847.00.7	136	502.304.JH.1	152	502.312.JH.1	150
501.838.00.7	135	501.847.00.8	136	502.304.JK.1	152	502.312.JK.1	150
501.838.00.8	135	501.847.JT.1	136	502.304.JL.1	152	502.312.JL.1	150
501.839.00.1	133	501.848.00.1	136	502.304.JR.1	152	502.312.JR.1	150
501.839.00.2	133	501.848.00.2	136	502.305.01.1	152	502.313.01.1	151
501.839.00.3	133	501.848.00.3	136	502.305.01.2	152	502.313.01.2	151
501.839.00.4	133	501.848.00.4	136	502.305.01.3	152	502.313.01.3	151
501.839.00.5	133	501.848.00.5	136	502.305.JH.1	152	502.313.JH.1	151
501.839.00.6	133	501.848.00.6	136	502.305.JK.1	152	502.313.JK.1	151
501.839.00.7	133	501.848.00.7	136	502.305.JL.1	152	502.313.JL.1	151
501.839.00.8	133	501.848.00.8	136	502.305.JR.1	152	502.313.JR.1	151
501.840.00.1	133	501.848.JT.1	136	502.306.01.1	153	502.314.01.1	155
501.840.00.2	133	501.880.00.1	86	502.306.01.2	153	502.314.01.2	155
501.840.00.3	133	501.880.00.2	86	502.306.01.3	153	502.314.01.3	155
501.840.00.4	133	501.880.00.3	86	502.306.JH.1	153	502.314.JH.1	155
501.840.00.5	133	501.880.00.4	86	502.306.JK.1	153	502.314.JK.1	155
501.840.00.6	133	501.880.00.5	86	502.306.JL.1	153	502.314.JL.1	155
501.840.00.7	133	501.880.00.6	86	502.306.JR.1	153	502.314.JR.1	155

Artikkelnummer	Side	Artikkelnummer	Side	Artikkelnummer	Side	Artikkelnummer	Side
502.315.01.1	160	502.323.JH.1	57	502.335.JK.1	138	502.361.01.1	110
502.315.01.2	160	502.323.JK.1	57	502.335.JL.1	138	502.361.14.1	110
502.315.01.3	160	502.323.JL.1	57	502.335.JR.1	138	502.361.JK.1	110
502.315.JH.1	160	502.323.JR.1	57	502.336.01.1	138	502.361.JL.1	110
502.315.JK.1	160	502.324.01.1	161	502.336.01.2	139	502.362.00.1	110
502.315.JR.1	160	502.324.01.3	161	502.336.01.3	139	502.362.01.1	110
502.316.01.1	52	502.324.JH.1	161	502.336.JH.1	139	502.362.14.1	110
502.316.01.2	52	502.324.JK.1	161	502.336.JK.1	139	502.362.JK.1	110
502.316.01.3	52	502.324.JL.1	161	502.336.JL.1	139	502.362.JL.1	110
502.316.JH.1	52	502.324.JR.1	161	502.336.JR.1	139	502.381.JT.1	172
502.316.JK.1	52	502.325.01.1	161	502.337.01.1	139	502.382.00.1	174
502.316.JK.2	52	502.325.01.3	161	502.337.01.2	139	502.382.00.8	174
502.316.JR.1	52	502.325.JH.1	161	502.337.01.3	139	502.383.JT.1	174
502.317.01.1	53	502.325.JK.1	161	502.337.JH.1	139	502.384.00.1	178
502.317.01.2	53	502.325.JL.1	161	502.337.JK.1	139	502.384.00.8	178
502.317.01.3	53	502.325.JR.1	161	502.337.JL.1	139	502.384.JT.1	178
502.317.JH.1	53	502.326.01.3	62	502.337.JR.1	140	502.619.00.1	72
502.317.JK.1	53	502.326.JK.1	62	502.338.01.1	140	502.718.00.1	113
502.317.JK.2	53	502.326.JL.1	62	502.338.01.2	140	502.718.00.8	113
502.317.JL.1	53	502.327.01.3	62	502.338.01.3	141	502.768.00.1	372
502.317.JR.1	53	502.327.JK.1	62	502.338.JH.1	141	502.780.00.1	212
502.318.01.1	56	502.327.JL.1	62	502.338.JK.1	141	502.780.14.1	212
502.318.01.2	56	502.328.14.1	63	502.338.JL.1	141	502.781.00.1	212
502.318.01.3	56	502.329.00.1	112	502.338.JR.1	141	502.781.14.1	212
502.318.JH.1	56	502.330.00.1	112	502.349.00.1	63	502.782.00.1	212
502.318.JK.1	56	502.331.01.1	138	502.350.00.1	63	502.782.14.1	212
502.318.JK.2	56	502.331.01.2	138	502.351.00.1	63	502.783.00.1	212
502.318.JL.1	56	502.331.01.3	138	502.352.00.1	63	502.783.14.1	212
502.319.01.1	55	502.331.JH.1	138	502.353.00.1	63	502.784.00.1	212
502.319.01.2	55	502.331.JK.1	138	502.354.00.1	63	502.784.14.1	212
502.319.01.3	55	502.331.JL.1	138	502.356.00.1	110	502.785.00.1	212
502.319.JH.1	55	502.331.JR.1	138	502.356.01.1	110	502.785.14.1	212
502.319.JK.1	55	502.332.01.1	139	502.356.14.1	110	502.786.00.1	212
502.319.JK.2	55	502.332.01.2	139	502.356.JK.1	110	502.786.14.1	212
502.319.JL.1	55	502.332.01.3	139	502.356.JL.1	110	502.787.00.1	212
502.319.JR.1	55	502.332.JH.1	139	502.357.00.1	110	502.787.14.1	212
502.320.01.1	56	502.332.JK.1	139	502.357.01.1	110	502.796.00.1	213
502.320.01.3	56	502.332.JL.1	139	502.357.14.1	110	502.797.00.1	213
502.320.JH.1	56	502.332.JR.1	139	502.357.JK.1	110	502.798.00.1	213
502.320.JK.1	56	502.333.01.1	139	502.357.JL.1	110	502.799.00.1	213
502.320.JL.1	56	502.333.01.2	139	502.358.00.1	110	502.800.00.1	213
502.320.JR.1	56	502.333.01.3	139	502.358.01.1	110	502.803.00.1	210
502.321.01.1	58	502.333.JH.1	140	502.358.14.1	110	502.804.00.1	210
502.321.01.3	58	502.333.JK.1	139	502.358.JK.1	110	502.805.00.1	210
502.321.JH.1	58	502.333.JL.1	139	502.358.JL.1	110	502.806.00.1	210
502.321.JK.1	58	502.333.JR.1	140	502.359.00.1	110	502.807.00.1	210
502.321.JL.1	58	502.334.01.1	140	502.359.01.1	110	502.808.00.1	210
502.321.JR.1	58	502.334.01.2	140	502.359.14.1	110	502.809.00.1	210
502.322.01.1	57	502.334.01.3	141	502.359.JK.1	110	502.810.00.1	210
502.322.01.3	57	502.334.JH.1	141	502.359.JL.1	110	502.811.00.1	210
502.322.JH.1	57	502.334.JK.1	141	502.360.00.1	110	502.812.00.1	210
502.322.JK.1	57	502.334.JL.1	141	502.360.01.1	110	502.813.00.1	210
502.322.JL.1	57	502.334.JR.1	141	502.360.14.1	110	502.814.00.1	210
502.322.JR.1	57	502.335.01.1	138	502.360.JK.1	110	502.815.00.1	210
502.323.01.1	57	502.335.01.3	138	502.360.JL.1	110	502.816.00.1	210
502.323.01.3	57	502.335.JH.1	138	502.361.00.1	110	502.825.00.1	116

Artikkelnummer	Side	Artikkelnummer	Side	Artikkelnummer	Side	Artikkelnummer	Side
502.825.00.8	116	502.978.00.1	314	503.007.JR.1	99	505.015.00.1	24
502.924.00.1	131	502.978.00.2	314	503.008.01.1	98	505.016.00.1	24
502.959.00.1	323	502.978.79.1	314	503.008.01.2	98	505.017.00.1	24
502.959.00.8	323	502.978.79.2	314	503.008.01.3	98	505.018.00.1	18
502.969.01.1	324	502.978.FY.1	314	503.008.JH.1	98	505.019.00.1	18
502.969.79.1	324	502.978.FY.2	314	503.008.JK.1	98	505.020.01.1	23
502.969.FY.1	324	502.978.SX.1	314	503.008.JK.2	98	505.020.01.2	23
502.969.SX.1	324	502.978.SX.2	314	503.008.JR.1	98	505.020.01.3	23
502.970.01.1	324	503.001.01.1	94	503.009.01.1	98	505.020.01.4	23
502.970.79.1	324	503.001.01.2	94	503.009.01.2	98	505.020.01.5	23
502.970.FY.1	324	503.001.01.3	94	503.009.01.3	98	505.020.01.6	19
502.970.SX.1	324	503.001.JH.1	94	503.009.JH.1	98	505.021.01.1	23
502.971.01.1	324	503.001.JK.1	94	503.009.JK.1	98	505.021.01.2	23
502.971.79.1	324	503.001.JK.2	94	503.009.JK.2	98	505.021.01.3	23
502.971.FY.1	324	503.001.JR.1	94	503.009.JR.1	98	505.021.01.4	23
502.971.SX.1	324	503.002.01.1	95	503.010.01.1	101	505.021.01.5	23
502.973.00.1	310	503.002.01.2	95	503.010.01.2	101	505.021.01.6	19
502.973.00.2	310	503.002.01.3	95	503.010.01.3	101	505.022.01.5	23
502.973.79.1	310	503.002.JH.1	95	503.010.JH.1	101	505.023.00.1	34
502.973.79.2	310	503.002.JK.1	95	503.010.JK.1	101	505.024.00.1	34
502.973.FY.1	310	503.002.JK.2	95	503.010.JK.2	101	505.025.00.1	34
502.973.FY.2	310	503.002.JR.1	95	503.010.JR.1	101	505.026.00.1	34
502.973.SX.1	310	503.003.01.1	96	503.011.01.1	54	505.030.01.6	35
502.973.SX.2	310	503.003.01.2	96	503.011.01.2	54	505.031.01.6	35
502.974.00.1	311	503.003.01.3	96	503.011.01.3	54	505.033.00.1	20
502.974.00.2	311	503.003.JH.1	96	503.011.JH.1	54	505.034.00.1	20
502.974.79.1	311	503.003.JK.1	96	503.011.JK.1	54	505.035.00.1	20
502.974.79.2	311	503.003.JK.2	96	503.011.JK.2	54	505.036.00.1	20
502.974.FY.1	311	503.003.JR.1	96	503.011.JR.1	54	505.037.00.1	20
502.974.FY.2	311	503.004.01.1	96	503.012.01.1	63	505.038.00.1	20
502.974.SX.1	311	503.004.01.2	96	503.012.14.1	63	505.039.00.1	21
502.974.SX.2	311	503.004.01.3	96	503.012.21.1	63	505.040.01.6	33
502.975.00.1	313	503.004.JH.1	96	503.012.JK.1	63	505.041.01.6	33
502.975.00.2	313	503.004.JK.1	96	503.016.00.1	374	505.042.00.1	21
502.975.79.1	313	503.004.JK.2	96	503.017.00.1	374	505.043.00.1	22
502.975.79.2	313	503.004.JR.1	96	505.001.00.1	24	505.044.00.1	22
502.975.FY.1	313	503.005.01.1	96	505.002.00.1	24	505.045.00.1	20
502.975.FY.2	313	503.005.01.2	96	505.003.00.1	24	505.046.00.1	20
502.975.SX.1	313	503.005.01.3	96	505.004.00.1	24	505.047.00.1	20
502.975.SX.2	313	503.005.JH.1	96	505.005.00.1	24	505.048.00.1	20
502.976.00.1	315	503.005.JK.1	97	505.006.00.1	24	505.049.00.1	20
502.976.00.2	315	503.005.JK.2	97	505.007.00.1	25	505.050.00.1	32
502.976.79.1	315	503.005.JR.1	97	505.008.00.1	25	505.051.00.1	32
502.976.79.2	315	503.006.01.1	97	505.009.00.1	26	505.052.00.1	32
502.976.FY.1	315	503.006.01.2	97	505.010.01.1	27	505.053.00.1	32
502.976.FY.2	315	503.006.01.3	97	505.010.01.2	27	505.058.01.1	36
502.976.SX.1	315	503.006.JH.1	97	505.010.01.3	27	505.058.21.1	36
502.976.SX.2	315	503.006.JK.1	97	505.010.01.4	27	505.071.00.1	42
502.977.00.1	312	503.006.JK.2	97	505.010.01.5	27	505.071.00.2	42
502.977.00.2	312	503.006.JR.1	97	505.011.01.1	27	505.071.00.3	42
502.977.79.1	312	503.007.01.1	99	505.011.01.2	27	505.071.00.4	42
502.977.79.2	312	503.007.01.2	99	505.011.01.3	27	505.071.00.5	42
502.977.FY.1	312	503.007.01.3	99	505.011.01.4	27	505.071.00.6	42
502.977.FY.2	312	503.007.JH.1	99	505.011.01.5	27	505.071.00.7	42
502.977.SX.1	312	503.007.JK.1	99	505.013.00.1	26	505.071.00.8	42
502.977.SX.2	312	503.007.JK.2	99	505.014.00.1	24	505.072.00.1	42

Artikkelnummer	Side	Artikkelnummer	Side	Artikkelnummer	Side	Artikkelnummer	Side
505.072.00.2	42	505.079.00.2	50	505.263.00.6	44	505.275.00.2	59
505.072.00.3	42	505.079.00.3	50	505.263.00.7	44	505.275.00.3	59
505.072.00.4	42	505.079.00.4	50	505.263.00.8	44	505.275.00.4	59
505.072.00.5	42	505.079.00.5	50	505.264.00.1	44	505.275.00.5	59
505.072.00.6	42	505.079.00.6	50	505.264.00.2	44	505.275.00.6	59
505.072.00.7	42	505.079.00.7	50	505.264.00.3	44	505.275.00.7	59
505.072.00.8	42	505.079.00.8	50	505.264.00.4	44	505.276.00.1	59
505.073.00.1	42	505.080.00.1	67	505.264.00.5	44	505.276.00.2	59
505.073.00.2	42	505.081.00.1	67	505.264.00.6	44	505.276.00.3	59
505.073.00.3	42	505.082.00.1	67	505.264.00.7	44	505.276.00.4	59
505.073.00.4	42	505.082.00.2	67	505.264.00.8	44	505.276.00.5	59
505.073.00.5	42	505.082.21.1	36	505.265.00.1	44	505.276.00.6	59
505.073.00.6	42	505.082.GH.1	36	505.265.00.2	44	505.276.00.7	59
505.073.00.7	42	505.083.00.4	51	505.265.00.3	44	505.282.00.1	60
505.073.00.8	42	505.083.00.7	52	505.265.00.4	44	505.282.00.2	60
505.074.00.1	42	505.083.00.8	52	505.265.00.5	44	505.282.00.3	60
505.074.00.2	42	505.090.00.2	65	505.265.00.6	44	505.282.00.4	60
505.074.00.3	42	505.091.00.2	66	505.265.00.7	44	505.282.00.5	60
505.074.00.4	42	505.093.00.2	66	505.265.00.8	44	505.282.00.6	60
505.074.00.5	42	505.095.00.2	66	505.266.00.1	46	505.282.00.7	60
505.074.00.6	42	505.105.00.1	60	505.266.00.2	46	505.283.00.1	60
505.074.00.7	42	505.105.00.2	60	505.266.00.3	46	505.283.00.2	60
505.074.00.8	42	505.115.00.1	62	505.266.00.4	46	505.283.00.3	60
505.075.00.1	43	505.115.00.2	62	505.266.00.5	46	505.283.00.4	60
505.075.00.2	43	505.125.00.1	60	505.266.00.6	46	505.283.00.5	60
505.075.00.3	43	505.125.00.2	60	505.266.00.7	46	505.283.00.6	60
505.075.00.4	43	505.135.00.1	62	505.266.00.8	46	505.283.00.7	60
505.075.00.5	43	505.135.00.2	62	505.271.00.1	58	505.284.00.1	61
505.075.00.6	43	505.145.00.1	60	505.271.00.2	58	505.284.00.2	61
505.075.00.7	43	505.145.00.2	60	505.271.00.3	58	505.284.00.3	61
505.075.00.8	43	505.155.00.1	62	505.271.00.4	58	505.284.00.4	61
505.076.00.1	47	505.155.00.2	62	505.271.00.5	58	505.284.00.5	61
505.076.00.2	47	505.165.00.1	62	505.271.00.6	58	505.284.00.6	61
505.076.00.3	47	505.165.00.2	62	505.271.00.7	58	505.284.00.7	61
505.076.00.4	47	505.175.00.1	60	505.272.00.1	58	505.285.00.1	61
505.076.00.5	47	505.175.00.2	60	505.272.00.2	58	505.285.00.2	61
505.076.00.6	47	505.261.00.1	44	505.272.00.3	58	505.285.00.3	61
505.076.00.7	47	505.261.00.2	44	505.272.00.4	58	505.285.00.4	61
505.076.00.8	47	505.261.00.4	44	505.272.00.5	58	505.285.00.5	61
505.077.00.1	49	505.261.00.5	44	505.272.00.6	58	505.285.00.6	61
505.077.00.2	49	505.261.00.6	44	505.272.00.7	58	505.285.00.7	61
505.077.00.3	49	505.261.00.7	44	505.273.00.1	58	505.286.00.1	61
505.077.00.4	49	505.261.00.8	44	505.273.00.2	58	505.286.00.2	61
505.077.00.5	49	505.262.00.1	44	505.273.00.3	58	505.286.00.3	61
505.077.00.6	49	505.262.00.2	44	505.273.00.4	58	505.286.00.4	61
505.077.00.7	49	505.262.00.3	44	505.273.00.5	58	505.286.00.5	61
505.077.00.8	49	505.262.00.4	44	505.273.00.6	58	505.286.00.6	61
505.078.00.1	48	505.262.00.5	44	505.273.00.7	59	505.286.00.7	61
505.078.00.2	48	505.262.00.6	44	505.274.00.1	59	505.293.00.1	59
505.078.00.3	48	505.262.00.7	44	505.274.00.2	59	505.293.00.2	59
505.078.00.4	48	505.262.00.8	44	505.274.00.3	59	505.293.00.3	59
505.078.00.5	48	505.263.00.1	44	505.274.00.4	59	505.293.00.4	59
505.078.00.6	48	505.263.00.2	44	505.274.00.5	59	505.293.00.5	59
505.078.00.7	48	505.263.00.3	44	505.274.00.6	59	505.293.00.6	59
505.078.00.8	48	505.263.00.4	44	505.274.00.7	59	505.293.00.7	59
505.079.00.1	50	505.263.00.5	44	505.275.00.1	59	505.294.00.1	59

Artikkelnummer	Side	Artikkelnummer	Side	Artikkelnummer	Side
505.294.00.2	59	505.323.00.2	61	505.834.00.2	71
505.294.00.3	59	505.323.00.3	61	505.835.00.1	71
505.294.00.4	59	505.323.00.4	61	505.835.00.2	71
505.294.00.5	59	505.323.00.5	61	554.001.01.1	366
505.294.00.6	59	505.323.00.6	61	554.002.01.1	366
505.294.00.7	59	505.323.00.7	61	554.003.01.1	366
505.295.00.1	59	505.324.00.1	61	554.004.01.1	366
505.295.00.2	59	505.324.00.2	61	554.005.01.1	366
505.295.00.3	59	505.324.00.3	61	554.014.01.1	366
505.295.00.4	59	505.324.00.4	61	554.015.01.1	366
505.295.00.5	59	505.324.00.5	61	554.120.01.1	365
505.295.00.6	59	505.324.00.6	61	554.121.01.1	365
505.295.00.7	59	505.324.00.7	61	554.122.01.1	365
505.303.00.1	61	505.325.00.1	61	554.123.01.1	365
505.303.00.2	61	505.325.00.2	61	554.124.01.1	365
505.303.00.3	61	505.325.00.3	61	554.125.01.1	365
505.303.00.4	61	505.325.00.4	61	554.210.01.1	300
505.303.00.5	61	505.325.00.5	61	554.211.01.1	300
505.303.00.6	61	505.325.00.6	61	554.212.01.1	300
505.303.00.7	61	505.325.00.7	61	554.213.01.1	300
505.304.00.1	61	505.335.00.1	59	554.214.01.1	300
505.304.00.2	61	505.335.00.2	59	554.215.01.1	300
505.304.00.3	61	505.335.00.3	59	554.216.01.1	300
505.304.00.4	61	505.335.00.4	59	554.310.01.1	367
505.304.00.5	61	505.335.00.5	59	554.311.01.1	367
505.304.00.6	61	505.335.00.6	59	554.312.01.1	367
505.304.00.7	61	505.335.00.7	59	554.313.01.1	367
505.305.00.1	61	505.345.00.1	61	554.314.01.1	367
505.305.00.2	61	505.345.00.2	61	554.315.01.1	367
505.305.00.3	61	505.345.00.3	61	554.316.01.1	367
505.305.00.4	61	505.345.00.4	61	554.317.01.1	367
505.305.00.5	61	505.345.00.5	61		
505.305.00.6	61	505.345.00.6	61		
505.305.00.7	61	505.345.00.7	61		
505.313.00.1	59	505.700.00.1	64		
505.313.00.2	59	505.810.00.1	68		
505.313.00.3	59	505.810.00.2	68		
505.313.00.4	59	505.811.00.1	68		
505.313.00.5	59	505.811.00.2	68		
505.313.00.6	59	505.812.00.1	69		
505.313.00.7	59	505.812.00.2	69		
505.314.00.1	59	505.813.00.1	69		
505.314.00.2	59	505.813.00.2	69		
505.314.00.3	59	505.814.00.1	69		
505.314.00.4	59	505.814.00.2	69		
505.314.00.5	59	505.815.00.1	69		
505.314.00.6	59	505.815.00.2	69		
505.314.00.7	59	505.830.00.1	70		
505.315.00.1	59	505.830.00.2	70		
505.315.00.2	59	505.831.00.1	70		
505.315.00.3	59	505.831.00.2	70		
505.315.00.4	59	505.832.00.1	71		
505.315.00.5	59	505.832.00.2	71		
505.315.00.6	59	505.833.00.1	71		
505.315.00.7	59	505.833.00.2	71		
505.323.00.1	61	505.834.00.1	71		

NRF nr

NRF nr.	Side	NRF nr.	Side	NRF nr.	Side	NRF nr.	Side
1084109	176	6057813	289	6057879	299	6110301	333
4422063	320	6057814	289	6057881	299	6110302	343
4422064	318	6057815	289	6057882	299	6110303	336
4422083	317	6057816	289	6057883	299	6110304	339
4422084	321	6057817	289	6057884	299	6110307	334
4422085	319	6057818	289	6057885	299	6110308	344
4422086	316	6057819	289	6057886	299	6110309	337
4520038	377	6057821	289	6057887	299	6110311	340
4520192	376	6057822	289	6057888	299	6110314	344
4520193	376	6057823	289	6057889	299	6110315	335
4520195	380	6057824	289	6057891	299	6110317	338
4520196	379	6057825	289	6057892	299	6110318	341
4520197	380	6057826	289	6057893	299	6110321	345
4520198	378	6057827	289	6057894	299	6110322	345
4520199	379	6057828	289	6057895	299	6110323	345
4520256	378	6057829	289	6057896	299	6110603	72
4520257	376	6057831	289	6057897	299	6110635	346
4520258	379	6057832	289	6057898	299	6110653	346
4520259	380	6057833	289	6057899	299	6110656	346
4520261	376	6057834	289	6058036	137	6110664	347
4520262	379	6057835	289	6058037	137	6110667	346
4520351	381	6057836	289	6058038	137	6110673	346
4520352	381	6057837	289	6058039	137	6122444	73
6000118	372	6057843	299	6058041	137	6122445	73
6057779	131	6057844	299	6058042	137	6122446	203
6057781	131	6057845	299	6058043	137	6122447	203
6057782	131	6057846	299	6058044	137	6122448	204
6057783	131	6057847	299	6058045	137	6122449	204
6057784	128	6057848	299	6058046	137	6122681	291
6057785	128	6057849	299	6058047	137	6122682	291
6057786	131	6057851	299	6058048	137	6122923	177
6057787	131	6057852	298	6058049	137	6122924	177
6057788	131	6057853	298	6058051	137	6122935	291
6057789	131	6057854	298	6058052	137	6122936	291
6057791	131	6057855	298	6058053	137	6122937	292
6057792	131	6057856	298	6102847	74	6122938	292
6057793	131	6057857	298	6102848	206	6122949	171
6057794	131	6057861	298	6102849	206	6122951	171
6057795	131	6057862	298	6102958	116	6122953	171
6057796	131	6057863	298	6102959	116	6122954	171
6057797	131	6057864	298	6103505	116	6122979	177
6057798	131	6057865	298	6103506	116	6122981	174
6057799	131	6057866	298	6103509	177	6122982	174
6057801	131	6057867	298	6103511	177	6122983	178
6057802	131	6057868	298	6103512	206	6122984	178
6057803	128	6057869	298	6103513	206	6122985	178
6057804	128	6057871	298	6103516	178	6123001	113
6057805	130	6057872	298	6103517	178	6123002	113
6057806	130	6057873	298	6103521	74	6123005	114
6057807	130	6057874	299	6110112	343	6123006	114
6057808	128	6057875	299	6110117	345	6123014	173
6057809	128	6057876	299	6110118	345	6123015	173
6057811	128	6057877	299	6110126	332	6123016	203
6057812	128	6057878	299	6110127	332	6123017	203

NRF nr.	Side	NRF nr.	Side	NRF nr.	Side	NRF nr.	Side
6123023	175	6157158	129	6157356	132	6157427	44
6123024	175	6157159	130	6157357	132	6157428	44
6123026	115	6157161	130	6157358	132	6157429	44
6123077	73	6157162	130	6157359	132	6157435	315
6123078	73	6157163	130	6157361	132	6157436	312
6123079	174	6157164	130	6157362	132	6157437	312
6123081	172	6157165	130	6157363	133	6157438	312
6123082	175	6157166	130	6157364	133	6157439	312
6123083	172	6157167	130	6157365	133	6157441	312
6123185	323	6157168	135	6157366	133	6157442	312
6123186	323	6157169	135	6157367	133	6157443	312
6123195	114	6157171	135	6157368	133	6157444	314
6157002	134	6157172	135	6157369	133	6157445	314
6157003	134	6157173	135	6157371	133	6157446	314
6157004	134	6157174	135	6157372	133	6157447	314
6157005	135	6157175	135	6157373	133	6157448	314
6157006	135	6157176	135	6157374	133	6157449	314
6157007	310	6157186	313	6157375	133	6157451	314
6157013	310	6157187	313	6157376	133	6157452	18
6157061	86	6157188	313	6157377	133	6157453	18
6157062	86	6157189	313	6157378	133	6157454	19
6157063	86	6157191	313	6157379	133	6157455	19
6157064	86	6157192	313	6157381	136	6157456	20
6157065	86	6157193	313	6157382	136	6157457	20
6157066	86	6157194	315	6157383	136	6157458	20
6157067	86	6157195	315	6157384	136	6157459	20
6157068	86	6157196	315	6157385	136	6157461	20
6157116	134	6157197	315	6157386	136	6157462	20
6157117	134	6157198	315	6157387	136	6157463	20
6157118	134	6157199	315	6157388	136	6157464	20
6157119	134	6157327	132	6157389	136	6157465	20
6157121	134	6157328	132	6157391	136	6157466	20
6157122	134	6157329	132	6157392	136	6157467	20
6157123	134	6157331	132	6157393	136	6157468	21
6157124	134	6157332	132	6157394	136	6157469	21
6157125	134	6157333	132	6157395	136	6157471	22
6157126	134	6157334	132	6157396	136	6157472	22
6157127	134	6157335	132	6157397	136	6157473	23
6157128	134	6157336	132	6157398	136	6157474	23
6157129	310	6157337	132	6157399	136	6157475	23
6157135	310	6157338	132	6157406	130	6157476	23
6157136	311	6157339	132	6157407	130	6157477	23
6157137	311	6157341	132	6157408	129	6157478	23
6157138	311	6157342	132	6157409	129	6157479	23
6157139	311	6157343	132	6157414	24	6157481	23
6157146	313	6157344	132	6157415	27	6157482	23
6157147	315	6157345	132	6157416	27	6157483	23
6157148	312	6157346	132	6157417	44	6157484	23
6157149	314	6157347	132	6157418	44	6157485	32
6157151	129	6157348	132	6157419	44	6157486	32
6157152	129	6157349	132	6157421	44	6157487	32
6157153	129	6157351	132	6157422	24	6157488	32
6157154	129	6157352	132	6157423	25	6157489	33
6157155	129	6157353	132	6157424	25	6157491	33
6157156	129	6157354	132	6157425	27	6157492	34
6157157	129	6157355	132	6157426	44	6157493	34

NRF nr.	Side	NRF nr.	Side	NRF nr.	Side	NRF nr.	Side
6157494	34	6159083	186	6159255	277	6159404	87
6157495	34	6159084	186	6159257	277	6159405	87
6157496	35	6159085	186	6159259	277	6159406	87
6157497	35	6159107	187	6159261	277	6159408	282
6157498	27	6159108	187	6159263	277	6159409	282
6157499	27	6159112	85	6159265	277	6159411	282
6157501	27	6159113	85	6159272	277	6159412	282
6157502	27	6159114	81	6159276	277	6159416	88
6157503	27	6159115	81	6159278	284	6159417	88
6157504	27	6159125	87	6159279	284	6159418	88
6157505	27	6159126	87	6159281	284	6159419	88
6157506	24	6159129	283	6159282	284	6165804	238
6157507	24	6159131	283	6159283	284	6165805	241
6157508	24	6159132	283	6159284	284	6165806	241
6157509	24	6159133	283	6159292	284	6165807	243
6157511	24	6159138	283	6159294	284	6165808	244
6157512	24	6159141	283	6159296	284	6165809	244
6157513	24	6159143	283	6159298	284	6165811	226
6157514	24	6159145	283	6159301	284	6165812	226
6157515	26	6159148	273	6159303	284	6165866	237
6157516	26	6159152	282	6159305	281	6165884	245
6157517	310	6159154	282	6159306	281	6165885	245
6157518	310	6159156	273	6159309	281	6165887	245
6157519	310	6159157	274	6159312	281	6165888	243
6157521	310	6159158	274	6159327	274	6165929	359
6157522	311	6159159	274	6159328	276	6165932	235
6157523	311	6159161	274	6159329	274	6165959	375
6157524	311	6159162	276	6159331	276	6165961	375
6157525	311	6159168	282	6159332	275	6166073	236
6159005	185	6159169	272	6159333	275	6166079	352
6159006	185	6159171	273	6159334	276	6166081	224
6159007	185	6159172	273	6159335	275	6166082	224
6159008	185	6159173	278	6159336	275	6166085	353
6159009	185	6159174	278	6159337	276	6166086	353
6159011	185	6159175	278	6159338	275	6166088	357
6159012	185	6159176	278	6159339	275	6166093	268
6159013	185	6159181	278	6159341	275	6166115	250
6159014	86	6159183	278	6159342	275	6166116	250
6159016	85	6159185	278	6159343	276	6166121	259
6159017	86	6159187	278	6159344	184	6166122	259
6159019	85	6159191	273	6159345	184	6166126	255
6159021	87	6159192	273	6159346	279	6166131	263
6159022	87	6159193	278	6159347	280	6166135	225
6159064	184	6159194	278	6159348	279	6166136	225
6159065	184	6159195	279	6159349	280	6166137	234
6159071	186	6159196	278	6159355	279	6166138	234
6159072	186	6159197	278	6159357	280	6166139	234
6159073	186	6159198	279	6159359	279	6166141	234
6159074	186	6159206	278	6159362	280	6166142	229
6159075	186	6159208	278	6159364	280	6166143	229
6159076	186	6159211	279	6159365	280	6166144	229
6159077	186	6159213	278	6159368	280	6166145	229
6159078	186	6159215	278	6159371	280	6166146	230
6159079	186	6159217	279	6159401	281	6166148	354
6159081	186	6159253	282	6159402	281	6166159	329
6159082	186	6159254	272	6159403	87	6166161	329

NRF nr.	Side	NRF nr.	Side	NRF nr.	Side	NRF nr.	Side
6166162	231	6166542	322	6194022	204	7032093	198
6166167	359	6167089	262	6194023	204	7032094	198
6166168	359	6167091	261	6194024	204	7032106	200
6166169	359	6167092	261	6194027	115	7032107	200
6166171	360	6167093	262	6194028	115	7032111	215
6166172	360	6167094	261	6194029	115	7032112	215
6166173	359	6167095	261	6194031	205	7032113	215
6166175	353	6167096	253	6194032	205	7032126	196
6166186	232	6167097	252	6194033	205	7032127	196
6166187	232	6167098	252	6215324	300	7032128	196
6166188	232	6167099	253	6215325	300	7032129	196
6166189	232	6167101	252	6215326	300	7032175	216
6166191	233	6167102	252	6215327	300	7032176	217
6166203	356	6167103	258	6215328	300	7032177	217
6166207	354	6167104	257	6215329	300	7032188	218
6166208	354	6167105	257	6215331	300	7032189	218
6166244	228	6167106	258	6215338	367	7032191	214
6166267	355	6167107	257	6215339	367	7032192	214
6166268	355	6167108	257	6215341	367	7032193	214
6166269	355	6167109	266	6215342	367	7032194	193
6166271	355	6167111	265	6215343	367	7032195	193
6166272	355	6167112	265	6215344	367	7032196	192
6166273	355	6167113	266	6215345	367	7032197	192
6166278	325	6167114	265	6215346	367	7032198	192
6166279	325	6167115	265	6215356	366	7032199	192
6166281	260	6167116	358	6215357	366	7032201	193
6166282	264	6167122	226	6215358	366	7032202	193
6166283	251	6167611	254	6215359	366	7032203	192
6166284	256	6191615	73	6215361	366	7032204	192
6166289	259	6191616	73	6215362	366	7032205	192
6166291	263	6191678	324	6215363	366	7032206	192
6166292	250	6191679	324	6215364	365	7032207	193
6166293	255	6191681	324	6215365	365	7032208	193
6166298	268	6191682	324	6215366	365	7032209	192
6166299	268	6191683	324	6215367	365	7032211	192
6166301	259	6191684	324	6215368	365	7032212	192
6166302	263	6191685	324	6215369	365	7032213	192
6166303	250	6191686	324	7032016	72	7032214	193
6166304	255	6191687	324	7032017	199	7032215	193
6166309	260	6191688	324	7032018	199	7032216	192
6166311	264	6191689	324	7032019	199	7032217	192
6166312	251	6191691	324	7032021	199	7032218	192
6166313	256	6191703	175	7032028	199	7032219	192
6166334	259	6191707	293	7032029	199	7032227	194
6166335	263	6191721	176	7032031	199	7032228	194
6166336	250	6191722	176	7032032	199	7032229	194
6166337	255	6191723	176	7032068	197	7032231	194
6166347	268	6191724	176	7032069	197	7032232	194
6166363	331	6191729	176	7032071	197	7032233	194
6166364	331	6191735	292	7032072	197	7032234	194
6166365	231	6191736	294	7032073	197	7032235	194
6166367	244	6191737	293	7032074	197	7032236	194
6166386	357	6191738	294	7032075	197	7032237	194
6166387	352	6191741	295	7032076	197	7032238	194
6166514	227	6194019	205	7032091	198	7032239	194
6166516	227	6194021	205	7032092	198	7032241	194

NRF nr.	Side	NRF nr.	Side	NRF nr.	Side	NRF nr.	Side
7032242	194	7039472	110	7039561	58	7039772	152
7032243	194	7039473	110	7039562	58	7039773	152
7032244	194	7039474	110	7039563	58	7039774	152
7032262	195	7039475	110	7039564	58	7039775	152
7032263	195	7039476	110	7039565	58	7039776	152
7032264	195	7039477	110	7039566	57	7039777	152
7032265	195	7039478	110	7039567	57	7039778	152
7032334	108	7039479	110	7039568	57	7039779	152
7032335	108	7039481	110	7039569	57	7039781	152
7032336	108	7039482	110	7039571	57	7039782	152
7032342	211	7039483	110	7039572	57	7039783	152
7032344	211	7039484	110	7039573	57	7039784	152
7032345	211	7039485	110	7039574	57	7039785	152
7032346	211	7039486	110	7039575	57	7039786	152
7038049	36	7039487	110	7039576	57	7039787	152
7038056	36	7039488	110	7039577	57	7039788	152
7038063	52	7039489	110	7039578	57	7039789	152
7038131	53	7039491	110	7039579	161	7039791	152
7038132	56	7039492	110	7039581	161	7039792	152
7038133	55	7039493	110	7039582	161	7039793	152
7038155	54	7039494	110	7039583	161	7039794	152
7038182	54	7039518	160	7039584	161	7039795	153
7038187	54	7039519	160	7039585	161	7039796	153
7038194	63	7039521	160	7039586	161	7039797	153
7039151	112	7039522	160	7039587	161	7039798	153
7039155	63	7039523	160	7039588	161	7039799	153
7039162	63	7039525	160	7039589	161	7039801	153
7039168	52	7039526	52	7039591	161	7039802	153
7039175	53	7039527	52	7039592	161	7039803	154
7039182	56	7039528	52	7039599	62	7039804	154
7039195	55	7039529	52	7039601	62	7039805	154
7039202	54	7039532	52	7039602	62	7039806	154
7039208	54	7039533	53	7039603	62	7039807	154
7039215	54	7039534	53	7039604	62	7039808	154
7039222	54	7039535	53	7039605	62	7039809	154
7039228	63	7039536	53	7039748	148	7039811	154
7039235	374	7039537	53	7039749	148	7039812	154
7039242	374	7039538	53	7039751	148	7039813	154
7039248	94	7039539	56	7039752	148	7039814	154
7039387	94	7039541	56	7039753	148	7039815	154
7039394	94	7039542	56	7039754	148	7039816	154
7039407	95	7039543	56	7039755	148	7039817	154
7039414	95	7039544	56	7039756	148	7039818	156
7039421	95	7039546	55	7039757	148	7039819	156
7039427	96	7039547	55	7039758	148	7039821	156
7039434	96	7039548	55	7039759	148	7039822	156
7039441	96	7039549	55	7039761	148	7039823	156
7039447	96	7039551	55	7039762	148	7039824	156
7039454	96	7039552	55	7039763	148	7039825	156
7039464	110	7039553	56	7039764	149	7039826	150
7039465	110	7039554	56	7039765	149	7039827	150
7039466	110	7039555	56	7039766	149	7039828	150
7039467	110	7039556	56	7039767	149	7039829	150
7039468	110	7039557	56	7039768	149	7039831	150
7039469	110	7039558	56	7039769	149	7039832	150
7039471	110	7039559	58	7039771	149	7039833	150

NRF nr.	Side	NRF nr.	Side	NRF nr.	Side	NRF nr.	Side
7039834	150	7039896	138	7041301	110	7041983	96
7039835	150	7039898	138	7041302	110	7041985	96
7039836	150	7039899	138	7041303	110	7041999	97
7039837	150	7039901	138	7041304	110	7042383	97
7039838	150	7039902	138	7041305	110	7042384	97
7039839	150	7039903	138	7041307	101	7042385	97
7039841	150	7039904	138	7041308	94	7042386	97
7039842	150	7039905	139	7041309	94	7042387	97
7039843	150	7039906	139	7041348	94	7042388	97
7039844	150	7039907	139	7041349	94	7042389	99
7039845	150	7039908	139	7041375	95	7042391	99
7039846	150	7039909	139	7041376	95	7042392	99
7039847	150	7039911	139	7041377	95	7042393	99
7039848	150	7039912	139	7041378	95	7042394	98
7039849	151	7039913	139	7041379	96	7042395	98
7039851	151	7039914	139	7041446	96	7042396	98
7039852	151	7039915	139	7041507	96	7042397	98
7039853	151	7039916	139	7041523	210	7042398	98
7039854	151	7039917	139	7041524	210	7042399	98
7039855	151	7039918	140	7041525	210	7042401	98
7039856	151	7039919	140	7041526	210	7042402	98
7039857	155	7039921	140	7041527	210	7042403	101
7039858	155	7039922	141	7041528	210	7042404	101
7039859	155	7039923	141	7041529	210	7042405	101
7039861	155	7039924	141	7041531	210	7042406	101
7039862	155	7039925	141	7041532	210	7042407	36
7039863	155	7039926	141	7041533	210	7042408	42
7039864	155	7039933	112	7041534	210	7042409	42
7039865	138	7039934	112	7041535	210	7042411	42
7039866	138	7039935	63	7041536	210	7042412	42
7039867	138	7039936	63	7041537	210	7042413	42
7039868	138	7039937	63	7041538	213	7042414	42
7039869	138	7039938	63	7041539	212	7042415	42
7039871	138	7039939	63	7041541	212	7042416	42
7039872	138	7039947	63	7041542	212	7042417	42
7039873	139	7039996	96	7041543	212	7042418	42
7039874	139	7039999	96	7041544	212	7042419	42
7039875	139	7040412	96	7041545	212	7042421	42
7039876	139	7040414	96	7041546	212	7042422	42
7039877	139	7040479	97	7041547	212	7042423	42
7039878	139	7040481	97	7041548	212	7042424	42
7039879	139	7040482	97	7041549	212	7042425	42
7039881	139	7040627	99	7041551	212	7042426	42
7039882	139	7040628	99	7041552	212	7042427	42
7039883	139	7040629	99	7041553	212	7042428	42
7039884	140	7040927	98	7041554	212	7042429	42
7039885	139	7040933	98	7041555	212	7042431	42
7039886	139	7040952	98	7041556	212	7042432	42
7039887	140	7040974	98	7041557	213	7042433	42
7039888	140	7040986	98	7041558	213	7042434	42
7039889	140	7040988	98	7041559	213	7042435	42
7039891	141	7040992	101	7041561	213	7042436	42
7039892	141	7040996	101	7041975	96	7042437	42
7039893	141	7041072	64	7041979	96	7042438	42
7039894	141	7041298	110	7041981	96	7042439	42
7039895	141	7041299	110	7041982	96	7042441	42

NRF nr.	Side	NRF nr.	Side	NRF nr.	Side	NRF nr.	Side
7042442	42	7042504	46	7042566	59	7042628	60
7042443	42	7042505	58	7042567	59	7042629	60
7042444	43	7042506	58	7042568	59	7042631	61
7042445	43	7042507	58	7042569	59	7042632	61
7042446	43	7042508	58	7042571	59	7042633	61
7042447	43	7042509	58	7042572	59	7042634	61
7042448	43	7042511	58	7042573	59	7042635	61
7042449	43	7042512	58	7042574	59	7042636	61
7042451	43	7042513	58	7042575	59	7042637	61
7042452	43	7042514	58	7042576	59	7042638	61
7042453	44	7042515	58	7042577	59	7042639	61
7042454	44	7042516	58	7042578	59	7042641	61
7042455	44	7042517	58	7042579	59	7042642	61
7042456	44	7042518	58	7042581	59	7042643	61
7042457	44	7042519	58	7042582	59	7042644	61
7042458	44	7042521	58	7042583	59	7042645	61
7042459	44	7042522	58	7042584	59	7042646	61
7042461	44	7042523	58	7042585	59	7042647	61
7042462	44	7042524	58	7042586	59	7042648	61
7042463	44	7042525	58	7042587	59	7042649	61
7042464	44	7042526	58	7042588	59	7042651	61
7042465	44	7042527	59	7042589	59	7042652	61
7042466	44	7042528	59	7042591	59	7042653	61
7042467	44	7042529	59	7042592	59	7042654	61
7042468	44	7042531	59	7042593	59	7042655	61
7042469	44	7042532	59	7042594	59	7042656	61
7042471	44	7042533	59	7042595	59	7042657	61
7042472	44	7042534	59	7042596	59	7042658	61
7042473	44	7042535	59	7042597	59	7042659	61
7042474	44	7042536	59	7042598	59	7042661	61
7042475	44	7042537	59	7042599	59	7042662	61
7042476	44	7042538	59	7042601	59	7042663	61
7042477	44	7042539	59	7042602	59	7042664	61
7042478	44	7042541	59	7042603	59	7042665	61
7042479	44	7042542	59	7042604	59	7042666	61
7042481	44	7042543	59	7042605	59	7042667	61
7042482	44	7042544	59	7042606	60	7042668	61
7042483	44	7042545	59	7042607	60	7042669	61
7042484	44	7042546	59	7042608	60	7042671	61
7042485	44	7042547	59	7042609	60	7042672	61
7042486	44	7042548	59	7042611	60	7042673	61
7042487	47	7042549	59	7042612	60	7042674	61
7042488	47	7042551	59	7042613	60	7042675	61
7042489	47	7042552	59	7042614	60	7042676	61
7042491	47	7042553	59	7042615	60	7042677	61
7042492	47	7042554	59	7042616	60	7042678	61
7042493	47	7042555	59	7042617	60	7042679	61
7042494	47	7042556	59	7042618	60	7042681	61
7042495	47	7042557	59	7042619	60	7042682	61
7042496	46	7042558	59	7042621	60	7042683	61
7042497	46	7042559	59	7042622	60	7042684	61
7042498	46	7042561	59	7042623	60	7042685	61
7042499	46	7042562	59	7042624	60	7042686	61
7042501	46	7042563	59	7042625	60	7042687	61
7042502	46	7042564	59	7042626	60	7042688	61
7042503	46	7042565	59	7042627	60	7042689	61

NRF nr.	Side	NRF nr.	Side
7042691	61	7042753	69
7042692	61	7042754	69
7042693	61	7042755	69
7042694	61	7042756	69
7042695	61	7042757	69
7042696	61	7042758	69
7042697	61	7042759	69
7042698	61	7042761	70
7042699	61	7042762	70
7042701	61	7042763	70
7042702	61	7042764	70
7042703	61	7042765	71
7042704	61	7042766	71
7042705	61	7042767	71
7042706	61	7042768	71
7042707	61	7042769	71
7042708	62	7042771	71
7042709	62	7042772	64
7042711	62	7042773	64
7042712	62	7042774	72
7042713	62	7042775	65
7042714	62	7042776	66
7042715	62	7042777	66
7042716	62	7042778	66
7042717	52	7042779	67
7042718	52	7042781	67
7042719	51	7042782	67
7042721	48	7042783	67
7042722	48	7042784	36
7042723	48	7042785	36
7042724	48	7042786	71
7042725	48	7042787	71
7042726	48		
7042727	48		
7042728	48		
7042729	49		
7042731	49		
7042732	49		
7042733	49		
7042734	49		
7042735	49		
7042736	49		
7042737	49		
7042738	50		
7042739	50		
7042741	50		
7042742	50		
7042743	50		
7042744	50		
7042745	50		
7042746	50		
7042747	68		
7042748	68		
7042749	68		
7042751	68		
7042752	69		

Geberit AS
Luhrtoppen 2
1470 Lørenskog

Telefon 67 97 82 00
sales.no@geberit.com

www.geberit.no

